



A5

Coupé / Sportback

facelift

Tarif au 20.07.2021

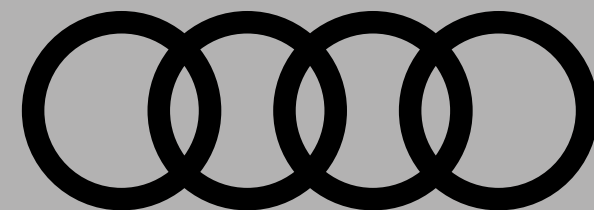

myAudi

Votre Audi n'aura bientôt plus de secret pour vous.

Disponible pour nos clients actuels comme futurs, un compte myAudi vous permettra de profiter de tous ses avantages sur mesure :

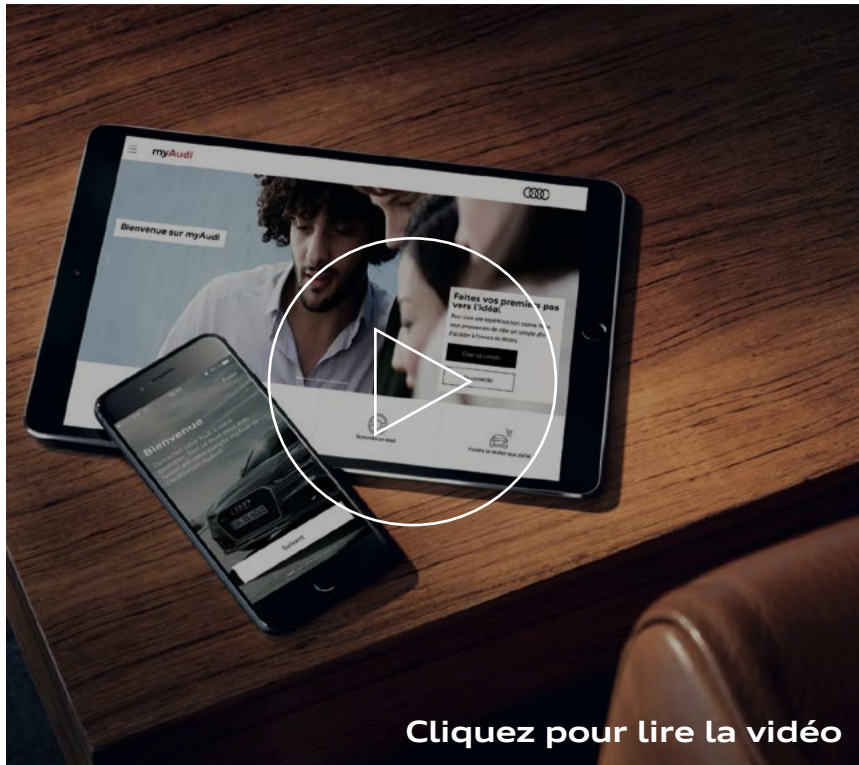

Rêver

Innovations, projet d'achat Audi

Explorer

Coulisses, fonctionnalités, univers Audi

Maîtriser

Plan d'entretien, maintenance, offres, conseils

Contacter

Rendez-vous atelier, démarches en ligne

Partager

Privilèges, invitations, rencontres

Connecter

Cartographie, consommation, playlists

2/43

Rendez-vous sur my.audi.com ou téléchargez l'application



Tarif au 20.07.2021

A5 Coupé / Sportback



S line [WCE]
+9 900 €



Avus [WCF]
+7 400 € (vs. Design)



Business line^{(1)*} [WBL]
+4 950 €



Design [WAF]
+3 600 €



A5 [BAS]*
à partir de 44 070 €



(1) Finition Business line réservée aux personnes morales (à l'exclusion des entités exerçant une activité de commercialisation ou location courte durée d'automobiles et hors catégories juridiques INSEE n°6. Exemple : sociétés civiles, groupements fonciers, etc.).
* Disponible uniquement sur l'A5 Sportback.

A5 Coupé

	Puissance	Transmission	Émissions CO ₂ (WLTP) (g/km)	Puissance administrative	Design [WAF]		S line [WCE]		Avus [WCF]	
					Prix client TTC	Code modèle	Prix client TTC	Code modèle	Prix client TTC	Code modèle
Version essence										
35 TFSI Mild Hybrid*	150 ch	S tronic 7	140 - 159	8	47 670 €	F5PB7G	53 970 €	F5PC7G	55 070 €	F5PB7G
40 TFSI Mild Hybrid*	204 ch	S tronic 7	140 - 159	11	51 430 €	F5PBZG	57 730 €	F5PCZG	58 830 €	F5PBZG
40 TFSI Mild Hybrid*	204 ch	quattro S tronic 7	143 - 160	11	53 930 €	F5PBZY	60 230 €	F5PCZY	61 330 €	F5PBZY
Version diesel										
35 TDI Mild Hybrid*	163 ch	S tronic 7	126 - 143	9	49 920 €	F5PBJG	56 220 €	F5PCJG	57 320 €	F5PBJG
40 TDI Mild Hybrid*	204 ch	S tronic 7	134 - 151	11	52 890 €	F5PBUG	59 190 €	F5PCUG	60 290 €	F5PBUG
40 TDI Mild Hybrid*	204 ch	quattro S tronic 7	135 - 152	11	55 390 €	F5PBUY	61 690 €	F5PCUY	62 790 €	F5PBUY

4/43

A5 Sportback

	Puissance	Transmission	Émissions CO ₂ (WLTP) (g/km)	Puissance administrative	A5 [BAS]		Business line ⁽¹⁾ [WBL]		Design [WAF]		S line [WCE]		Avus [WCF]	
					Prix client TTC	Code modèle	Prix client TTC	Code modèle	Prix client TTC	Code modèle	Prix client TTC	Code modèle	Prix client TTC	Code modèle
Version essence														
35 TFSI Mild Hybrid*	150 ch	S tronic 7	138 - 161	8	44 070 €	F5FA7G	49 020 €	F5FB7G	47 670 €	F5FB7G	53 970 €	F5FC7G	55 070 €	F5FB7G
40 TFSI Mild Hybrid*	204 ch	S tronic 7	143 - 162	11	—	—	52 780 €	F5FBZG	51 430 €	F5FBZG	57 730 €	F5FCZG	58 830 €	F5FBZG
40 TFSI Mild Hybrid*	204 ch	quattro S tronic 7	145 - 162	11	—	—	55 280 €	F5FBZY	53 930 €	F5FBZY	60 230 €	F5FCZY	61 330 €	F5FBZY
Version diesel														
35 TDI Mild Hybrid*	163 ch	S tronic 7	124 - 144	9	46 320 €	F5FAJG	51 270 €	F5FBJG	49 920 €	F5FBJG	56 220 €	F5FCJG	57 320 €	F5FBJG
40 TDI Mild Hybrid*	204 ch	S tronic 7	136 - 153	11	—	—	54 240 €	F5FBUG	52 890 €	F5FBUG	59 190 €	F5FCUG	60 290 €	F5FBUG
40 TDI Mild Hybrid*	204 ch	quattro S tronic 7	137 - 154	11	—	—	56 740 €	F5FBUY	55 390 €	F5FBUY	61 690 €	F5FCUY	62 790 €	F5FBUY

(1) Version Business line réservée aux personnes morales (à l'exclusion des entités exerçant une activité de commercialisation ou de location courte durée d'automobiles et hors catégories juridiques INSEE n° 6. Exemple : sociétés civiles, groupements fonciers, etc.).

*Moteur à technologie d'hybridation légère (MHEV).

Extension de garantie A5 Coupé / Sportback

km	1 an supplémentaire (2 + 1)				2 ans supplémentaires (2 + 2)		3 ans supplémentaires (2 + 3)	
	60 000	90 000	120 000	150 000	80 000	120 000	100 000	150 000
Option	EA2	EA3	EB4	EB3	EA5	EA6	EA8	EA9
A5	621 €	795 €	1 085 €	1 564 €	910 €	1 255 €	1 682 €	2 521 €

Plus serein, plus longtemps

Audi garantit ses voitures 2 ans sans limitation kilométrique. Pour plus de sérénité, il est possible de souscrire un contrat de garantie complémentaire portant la durée de la garantie à 3, 4 ou 5 ans. Cette extension de garantie est strictement le prolongement de la garantie constructeur.

La peinture et l'anticorrosion sont respectivement garanties 3 ans et 12 ans.

La périodicité des vidanges est variable. Une alerte sera affichée par l'indicateur de maintenance. L'intervalle entre chaque vidange ne doit pas être supérieur à 30 000 km.

Les révisions doivent être effectuées au maximum tous les 2 ans, selon le style de conduite et les conditions d'entretien.

5/43

Offres disponibles :

- Extension de garantie **1 an** / 60 000 km, 90 000 km, 120 000 km ou 150 000 km
- Extension de garantie **2 ans** / 80 000 km ou 120 000 km
- Extension de garantie **3 ans** / 100 000 km ou 150 000 km

Le contrat prend fin lorsque la première des 2 échéances (durée ou kilométrage) est atteinte.

En cas de défaillance mécanique, électrique, le contrat de garantie permet de bénéficier notamment des réparations et/ou remplacement des pièces suivantes :

- Moteur
- Boîte de transfert
- Transmission
- Direction, circuit électrique
- Carters
- Boîte de vitesses
- Embrayage (hors disque)
- Système de refroidissement
- Suspensions (hors amortisseurs)

Ces interventions doivent être effectuées chez un Partenaire Audi Service. **Le bénéfice de cette extension de garantie n'est pas subordonné à la réalisation des prestations de réparation et d'entretien non couvertes par cette extension de garantie, par un réparateur du réseau agréé AUDI.**

Lors de la revente, le contrat est cessible avec le véhicule, ce qui en augmente la valeur. En cas de revente du véhicule avant le terme du contrat, le nouveau propriétaire bénéficiera des prestations souscrites.

Conditions Générales de Vente disponibles dans le réseau Audi Service ou sur www.audi.fr

Motorisation, transmission et châssis	
2H9	Audi drive select
0M1	Augmentation de la capacité du réservoir à carburant à 54 litres Uniquement pour les motorisations 2.0 TDI à transmission avant
1BA	Châssis de série : pour une bonne dynamique de conduite couplée à un confort de conduite souverain : - Essieu avant allégé à cinq bras, barre de stabilisation ; support d'essieu avant solidaire de la carrosserie - Essieu arrière allégé à cinq bras avec suspension indépendante des roues ; barre stabilisatrice ; support d'essieu à réglage élastique à l'arrière
QZ7	Direction assistée électromécanique
2G5	Dispositif anti-erreur de carburant (pour motorisation diesel)
OK4	Motorisations avec technologie hybride léger (Mild Hybrid) : Permet de reprendre les fonctions hybrides des moteurs conventionnels. Un générateur de démarreur à courroie (RSG) et une batterie lithium-ion supplémentaire permettent une réduction des consommations et des émissions de CO ₂ grâce à une récupération élevée ainsi qu'à l'arrêt du moteur à combustion pendant les trajets à moins de 160 km/h (conduite sans émissions). Le RSG est constamment relié au moteur à combustion, ce qui permet un démarrage confortable et presque sans vibrations du moteur Le mode Start&Stop peut être utilisé jusqu'à une vitesse de 22 km/h. Le système électronique du moteur relie différents systèmes électroniques (en fonction de l'équipement) par exemple les capteurs pour la circulation en fonction du moteur/du véhicule. Pour les moteurs de 6 cylindres ou plus, un réseau de bord de 48 volts est utilisé
GH1	Quattro® (uniquement sur versions quattro) transmission intégrale permanente avec répartition asymétrique et dynamique de couple par le biais d'un différentiel central autobloquant et d'une commande de couple à sélection de roue Le système intégré dans le contrôle électronique de stabilisation (ESC) répartit les couples d'entraînement sur toutes les roues motrices selon la situation de conduite par des interventions de freinage ciblées. Lors des virages, il rectifie activement le cours du véhicule. Cela se traduit par une traction et une dynamique de virage améliorées ainsi qu'un comportement routier plus précis et plus neutre (moins de sous-virage). Par ailleurs, l'agilité de la direction est améliorée
	Récupération, permet de réaliser des économies de carburant en récupérant l'énergie de décélération et de freinage ; convertit l'énergie cinétique en énergie électrique utilisable en augmentant la tension du générateur durant les phases de décélération ou de freinage et soulage l'alternateur lorsque la voiture accélère de nouveau
FK2	Réservoir AdBlue à capacité étendue (24 litres) (uniquement pour motorisation diesel)
	S tronic® (uniquement sur versions S tronic) boîte séquentielle 7 vitesses à double embrayage avec commande électrohydraulique, permet des rapports plus courts et des changements de rapports sans interruption perceptible de motricité En mode automatique, il est possible de choisir entre les deux programmes D (Drive) et S (Sport). La boîte S tronic peut être commandée manuellement par le sélecteur de vitesses ou les palettes de changement de vitesses sous le volant (lorsque le véhicule en est équipé)
7L8	Système Start/Stop, contribue à réduire la consommation de carburant ainsi que les émissions de CO ₂ en coupant automatiquement le moteur lors des phases d'arrêt, par ex. aux feux rouges. Le redémarrage est engagé dès l'actionnement de la pédale d'embrayage ou dès le relâchement du frein. Peut être désactivé à tout moment via une touche
0G7	Tiptronic (uniquement sur versions tiptronic) boîte automatique 8 rapports à convertisseur avec programme de commande dynamique (DSP) ; commande manuelle au choix au moyen des palettes du volant multifonction
H3U	Pneus à roulage optimisé (faible résistance au roulement) 225/50 R 17 - Vmax : 210 km/h
Design extérieur	
0P0	Diffuseur avec finition symétrique des sorties d'échappement de style en chrome à gauche et à droite
2Z8	Identification du modèle selon le nouveau marquage de puissance
CY5	Jantes légères forgées en style à 15 branches, 7,5 J x 17" avec pneus 225/50 R 17
4ZB	Pack Brillance extérieur

Design intérieur	
5MA	Applications décoratives Argent Flex métallique
6NJ	Ciel de pavillon en tissu selon la couleur intérieure choisie
7M1	Moultures de seuil avec insert en aluminium dans les ouvertures des portières avant
N2M	Sellerie tissu Index
Confort et vie à bord	
6E3	Accoudoir central confort à l'avant avec inclinaison réglable et coulissant en longueur
7P1	Appui lombaire à 4 axes pour les sièges avant : réglages électriques, horizontal et vertical
5ZC	Appuie-tête variable pour les sièges avant avec réglage manuel de la hauteur et de la distance de l'appuie-tête (équipement supprimé avec la prise de l'option Sièges Sport S à l'avant [Q4Q])
—	Câbles de recharge pour téléphone portable, compatibles iPhone et Android (Réf.: 850-051-435-F)
4E2	Capot de coffre à ouverture automatique : en déverrouillant le coffre avec la télécommande, la touche sur la portière ou en actionnant la touche douce de déverrouillage au niveau du coffre, le capot de coffre bascule automatiquement Uniquement sur Coupé
9AK	Climatisation automatique
4E7	Coffre à ouverture et fermeture électriques : ouverture par touche sur la clé du véhicule, touche dans la portière du conducteur ou touche douce sur la poignée du coffre ; fermeture par touche sur la face interne du capot du coffre, touche dans la portière du conducteur ou la clé confort en option (appui prolongé) ; avec assistance de fermeture et angle d'ouverture programmable Uniquement sur Sportback
3NT	Banquette 3 places avec appuie-tête en L réglables en hauteur Dossier de banquette arrière rabattable en trois parties 40/20/40 ou complètement Uniquement sur Sportback
3KA	Banquette arrière avec vide-poche central Uniquement sur Coupé
UH1	Frein de stationnement électromécanique, comprend fonction de frein de stationnement à l'arrêt, assistance au démarrage par désactivation automatique et fonction frein de secours sur les 4 roues durant la marche
2F0	Keyless go : démarrage et arrêt du moteur par touche moteur Start/Stop sur la console centrale
5XK	Pare-soleil côtés conducteur et passager avant
7AA	Protection antidémarrage électronique, intégrée à la gestion du moteur, activation automatique par la clé du véhicule
3L3	Sièges avant réglables manuellement en hauteur et en profondeur ; réglage manuel des appuie-tête en hauteur
0TD	Tapis complémentaires à l'avant et à l'arrière
QE0	Vide-poches dans les contre-portes à l'avant et à l'arrière
4KC	Vitres athermiques
1XC	Volant en cuir style 3 branches avec 6 touches multifonctions pour permettre une commande confortable des nombreux contenus Infotainment de série et en option Volant réglable manuellement en hauteur et en profondeur

Audio, navigation, connectivité et infodivertissement

IW3	<p>Appel d'urgence et service Audi connect avec commande du véhicule Par exemple, dans le cas d'un accident grave, un appel d'urgence est automatiquement généré au centre d'appels d'urgence Audi. Grâce à la transmission automatique des informations relatives au véhicule, les secours peuvent être rapidement organisés. Un service d'aide est également disponible en cas de panne ou d'accident léger grâce aux services Assistance en ligne et Service dommages Audi Les services de commande du véhicule permettent en outre de connecter le véhicule à votre smartphone Des fonctions du véhicule peut ainsi être contrôlées à distance via le smartphone grâce à l'application myAudi Le Pack inclut la prise en charge des catégories suivantes de services Audi connect :</p> <ul style="list-style-type: none"> - Appel d'urgence - Assistance en ligne - Service dommages Audi - Prise de rendez-vous Audi en ligne - Rapport d'état du véhicule - Verrouillage/déverrouillage à distance - Position de stationnement - Commande à distance du chauffage stationnaire - Message de l'alarme antivol
8RM	Huit haut-parleurs (passifs)
9ZX	Interface Bluetooth®
—	<p>MMI radio plus</p> <ul style="list-style-type: none"> - Écran couleur 10,1 pouces (1 540 × 720) incluant commande MMI touch - Diversité de phases AM/FM - Volume sonore asservi à la vitesse - Système de dialogue vocal avec langage naturel pour commander les fonctions d'infotainment et fonctions du véhicule
9S5	Système d'information du conducteur : affichage d'un grand nombre d'informations utiles sur un écran TFT monochrome de 5". Inclut la recommandation de repos (le système est actif entre environ 65 km/h et 200 km/h et peut être désactivé) et le programme d'efficacité intégré vous assiste avec différents aperçus des données de consommation
7UZ	Préparation pour l'activation de la fonction de navigation
QV3	Réception radio numérique (DAB), ajoutée à l'offre de radios analogiques la réception de stations numériques selon le standard DAB, incluant DAB+ et DMB Audio

8/43

Éclairage et visibilité

—	Détecteur de pluie et de luminosité
QQ0	Éclairage intérieur : module de pavillon avant et arrière incluant spots de lecture – commande capacitive à l'avant, éclairage d'ambiance de la console centrale, boîte à gants éclairée, éclairage passif des portières, éclairage du coffre à gauche
8EX	Phares avec technologie à LED ; feux de croisement, feux de route, feux diurnes et feux de position à LED, clignotants à ampoules, avec éclairage tout-temps
8VG	Feux arrière à LED ; clignotants, feux stop, feux arrière, feux de recul et feux de plaque arrière à LED
6FA	Rétroviseurs extérieurs avec clignotants à LED intégrés couleur carrosserie
6XK	Rétroviseurs extérieurs réglables et escamotables électriquement, jour/nuit automatique, dégivrants des deux côtés et buses de lave-glaces dégivrantes
4L6	Rétroviseur intérieur sans encadrement jour/nuit automatique

Sécurité passive du véhicule : protection des occupants	
7K1	Affichage du contrôle de la pression des pneus
—	Airbags grand volume pour conducteur et passager avant
4X3	Airbags latéraux à l'avant et système d'airbags de tête
9P6	Ceintures de sécurité, automatiques à trois points pour tous les sièges, contrôle de port de ceinture à l'avant
QZ7	Colonne de direction de sécurité, contient un système mécanique de déplacement avec fonction d'amortissement qui complète le potentiel de sécurité de la ceinture et de l'airbag
4UF	Commande de désactivation de l'airbag passager avant
3B3	Fixation pour sièges enfants ISOFIX et Top Tether pour les sièges extérieurs arrière : support normalisé pour une fixation pratique des sièges enfants ISOFIX ; incluant un point de fixation supplémentaire (Top Tether)
4H3	Sécurité enfants Uniquement sur Sportback
Sécurité active du véhicule : systèmes d'assistance à la conduite	
—	Antipatinage ASR pour une motricité optimale, empêche le patinage des roues motrices
7X1	Audi parking system : signal sonore d'aide au stationnement arrière
6K8	Audi pre sense city : détecte les véhicules et les piétons à une vitesse inférieure à env. 85 km/h. Reconnaît les risques de collision, le système prévient le conducteur par un signal visuel, sonore et le cas échéant par un coup de frein et peut si nécessaire entamer une décélération maximale afin de réduire la vitesse ou éventuellement d'éviter la collision (dans les limites du système)
—	Blocage électronique de différentiel (EDS)
QK1	Caméra multifonction
—	Contrôle électronique de stabilisation (ESC)
6Y6	Limitation de la vitesse maximale à 210 km/h
—	Recommandation de repos
8T6	Régulateur de vitesse, maintient constante la vitesse souhaitée à partir d'env. 20 km/h dans la mesure où la puissance du moteur ou le frein moteur le permet ; commande par commodo séparé sous le volant ; affichage de la vitesse paramétrée sur le système d'information du conducteur - Avec limiteur de vitesse réglable
Équipements techniques	
1PD	Écrous de roues antivol
1D8	Préparation pour crochet d'attelage
1G8	Tire mobility system : compresseur et produit de colmatage en cas de crevaison

Finition Design [WAF]

– Équipements additionnels contenus dans la finition par rapport à la version A5 [BAS] –

3 600 €

Motorisation, transmission et châssis	
J04	Pneus à roulage optimisé (faible résistance au roulement) 245/40 R 18 - Vmax : 210 km/h
Design extérieur	
A9D	Finition extérieure Design - Extensions de bas de caisse dans la couleur de carrosserie Avant : - Calandre en noir titane laqué et entourage en chrome - Grilles d'entrée d'air latérales en noir mat grainé avec insert en argent aluminium mat Arrière : - Diffuseur en noir titane mat - Baguette enjoliveuse en argent aluminium mat
C6C	Jantes en aluminium coulé en style Y à 5 branches en V, 8,5J x 18 Pneus 245/40 R18
Design intérieur	
5TT	Applications décoratives en aluminium Ellipse
7HB	Éléments de l'habitacle en similicuir , partie inférieure de la console centrale (repose-genoux) et accoudoirs de portières en similicuir
Confort et vie à bord	
9AQ	Climatisation automatique confort 3 zones
QE1	Pack Rangement et coffre , inclut les éléments suivants dans l'habitacle : - Filet de rangement au dos des sièges avant - Porte-gobelets dans l'accoudoir central à l'arrière - Vide-poches côté conducteur - Boîte à gants verrouillable Dans le coffre (sur Sportback) : bande élastique à droite
1XW	Volant 3 branches multifonction plus en cuir (de série avec palettes de changement de vitesse pour S tronic et tiptronic)
Audio, navigation, connectivité et infodivertissement	
9ZV	Audi phone box light - Fonction de charge par induction (standard Qi) avec 5 watts incluant avertissement en cas d'oubli du téléphone ainsi qu'affichage de l'état de charge dans le MMI - Support téléphone 170 x 87 mm dans l'accoudoir central à l'avant - Le système mains libres est possible avec jusqu'à 2 téléphones portables connectés
IU1	Audi smartphone interface (Apple CarPlay ou Google Android Auto)
9JE	Interfaces de charge USB pour les passagers arrière - 2 interfaces de charge USB-A supplémentaires pour les passagers arrière sur la console centrale arrière
Éclairage et visibilité	
QQ1	Pack Éclairage



10/43

Finition Business line [WBL]

– Équipements additionnels contenus dans la finition par rapport à la version A5 [BAS] –

4 950 €

Motorisation, transmission et châssis	
J04	Pneus à roulage optimisé (faible résistance au roulement) 245/40 R 18 - Vmax : 210 km/h
Design extérieur	
A9D	Finition extérieure Design - Extensions de bas de caisse dans la couleur de carrosserie Avant : - Calandre en noir titane laqué et entourage en chrome - Grilles d'entrée d'air latérales en noir mat grainé avec insert en argent aluminium mat Arrière : - Diffuseur en noir titane mat - Baguette enjoliveuse en argent aluminium mat
C6C	Jantes en aluminium coulé en style Y à 5 branches en V, 8,5J x 18 Pneus 245/40 R18
Confort et vie à bord	
9AQ	Climatisation automatique confort 3 zones
QE1	Pack rangement et coffre
1XW	Volant 3 branches multifonction plus en cuir (de série avec palettes de changement de vitesse pour S tronic et tiptronic)
Audio, navigation, connectivité et infodivertissement	
IT3	Audi connect avec carte SIM intégrée (e-SIM) et licence d'utilisation pour 3 ans
9ZV	Audi phone box light - Fonction de charge par induction (standard Qi) avec 5 watts incluant avertissement en cas d'oubli du téléphone ainsi qu'affichage de l'état de charge dans le MMI - Support téléphone 170 x 87 mm dans l'accoudoir central à l'avant - Le système mains libres est possible avec jusqu'à 2 téléphones portables connectés
IU1	Audi smartphone interface (Apple CarPlay ou Google AndroidAuto)
9JE	Interfaces de charge USB pour les passagers arrière - 2 interfaces de charge USB-A supplémentaires pour les passagers arrière sur la console centrale arrière
9S7	Système d'information du conducteur avec écran couleur haute résolution de 7"
7UG	MMI® navigation plus avec MMI touch
Sécurité active du véhicule : système d'assistance à la conduite	
UH2	Audi hold assist
7X2	Audi parking system plus (signal sonore et visuel à l'avant et à l'arrière)
KA2	Caméra de recul



11/43

Finition S line [WCE]

– Équipements additionnels contenus dans la finition par rapport à la version A5 [BAS] –

9 900 €

Motorisation, transmission et châssis	
1BE	Châssis Sport Carrosserie rabaissée de 20 mm par rapport au châssis dynamique de série, avec suspension et amortissement fermes pour un contact plus direct avec la route et comportement plus sportif
J04	Pneus à roulage optimisé (faible résistance au roulement) 245/40 R 18 - Vmax : 210 km/h
Design extérieur	
A8Y	Finition extérieure S Line - Pare-chocs spécifiques S à l'avant et à l'arrière - Emblème S line sur les ailes avant - Extensions de bas de caisse couleur carrosserie Avant : - Calandre spécifique S line laquée en noir mat - Grilles d'entrée d'air latérales en noir mat grainé avec insert en argent aluminium mat Arrière : - Diffuseur spécifique S line en noir mat - Bague enjoliveuse en argent aluminium mat
C3G	Jantes en aluminium coulé en style design à 5 branches doubles, 8,5 J x 18 Pneus : 245/40 R 18
Design intérieur	
5TG	Applications décoratives en aluminium brossé mat
6NQ	Ciel de pavillon en tissu noir
N7V	Combinaison Cuir / Séquence S line
VT5	Mouleurs de seuil avec insert en aluminium à l'avant, éclairées, avec inscription S
VF1	Pédalier et repose-pied en acier inoxydable
GT6	Surfaces d'accentuation façon verre en noir pour le tableau de bord, les caches des rebords de portière et l'insert de la console centrale En combinaison avec une boîte automatique incluant le couvercle de vide-poches sur la console centrale
Confort et vie à bord	
9AQ	Climatisation automatique confort 3 zones
QE1	Pack Rangement et coffre
Q1D	Sièges Sport à l'avant
2PF	Volant 3 branches multifonction plus en cuir avec méplat (de série avec palettes de changement de vitesse pour S tronic et tiptronic), avec logo S line et poignées de volant en cuir perforé



12/43

Finition S line [WCE] (suite)

Audio, navigation, connectivité et infodivertissement	
IT3	Audi connect avec carte SIM intégrée (e-SIM) et licence d'utilisation pour 3 ans
9ZV	Audi phone box light - Fonction de charge par induction (standard Qi) avec 5 watts incluant avertissement en cas d'oubli du téléphone ainsi qu'affichage de l'état de charge dans le MMI - Support téléphone 170 x 87 mm dans l'accoudoir central à l'avant - Le système mains libres est possible avec jusqu'à 2 téléphones portables connectés
IU1	Audi smartphone interface (Apple CarPlay ou Google Android Auto)
9VD	Audi sound system
9S9	Audi virtual cockpit plus : combiné d'instruments entièrement numérique de 12,3" en résolution Full HD
9JE	Interfaces de charge USB pour les passagers arrière - 2 interfaces de charge USB-A supplémentaires pour les passagers arrière sur la console centrale arrière
7UG	MMI® navigation plus avec MMI touch
Éclairage et visibilité	
QQ1	Pack Éclairage
PXC	Projecteurs Matrix LED et feux arrière à LED avec clignotants dynamiques le pack comprend : - Phares Matrix LED avec scénarios de lumière dynamiques et clignotants dynamiques - Feux arrière à LED avec scénarios de lumière dynamiques et clignotants dynamiques
Sécurité active du véhicule : système d'assistance à la conduite	
UH2	Audi hold assist
7X2	Audi parking system plus (signal sonore et visuel à l'avant et à l'arrière)
KA2	Caméra de recul

Finition Avus [WCF]

– Équipements additionnels contenus dans la finition par rapport à la version A5 [BAS] –

11 000 €

Design extérieur	
A9D	Finition extérieure Design - Extensions de bas de caisse dans la couleur de carrosserie Avant : - Calandre en noir titane laqué et entourage en chrome - Grilles d'entrée d'air latérales en noir mat grainé avec insert en argent aluminium mat Arrière : - Diffuseur en noir titane mat - Baguette enjoliveuse en argent aluminium mat
44U	Jantes en aluminium coulé Audi Sport en style à 10 branches en V, 8,5J x 19 Pneus 255/35 R 19
Design intérieur	
7TL	Applications décoratives en bois de chêne gris nature
N1F	Combinaison cuir/similicuir mono.pur 550
7HB	Éléments de l'habitacle en similicuir , partie inférieure de la console centrale (repose-genoux) et accoudoirs de portières en similicuir
GT6	Surfaces d'accentuation façon verre en noir Pour le tableau de bord, les caches des rebords de portière et l'insert de la console centrale En combinaison avec une boîte automatique incluant le couvercle de vide-poches sur la console centrale
Confort et vie à bord	
4I3	Clé confort incluant déverrouillage du coffre par capteur (sans safelock) : - Accès et démarrage du véhicule mains libres (keyless access) - Déverrouillage du hayon via la touche "coffre" de la télécommande - Inclut le déverrouillage du coffre par capteur à l'aide du pied
9AQ	Climatisation automatique confort 3 zones
QE1	Pack rangement et coffre
4A3	Sièges avant chauffants
3L5	Sièges avant réglables électriquement
1XW	Volant 3 branches multifonction plus en cuir (de série avec palettes de changement de vitesse pour S tronic et tiptronic)
Audio, navigation, connectivité et infodivertissement	
IT3	Audi connect avec carte SIM intégrée (e-SIM) et licence d'utilisation pour 3 ans
9ZE	Audi phone box avec charge du téléphone par induction (standard Qi)
IU1	Audi smartphone interface (Apple CarPlay ou Google AndroidAuto)
9VD	Audi sound system
9S9	Audi virtual cockpit plus : combiné d'instruments entièrement numérique de 12,3" en résolution Full HD
9JE	Interfaces de charge USB pour les passagers arrière - 2 interfaces de charge USB-A supplémentaires pour les passagers arrière sur la console centrale arrière
7UC	MMI® navigation plus avec MMI touch









14/43









Finition Avus [WCF] (suite)

Éclairage et visibilité	
QQ2	Pack Éclairage d'ambiance
PXC	Projecteurs Matrix LED et feux arrière à LED avec clignotants dynamiques Le pack comprend : <ul style="list-style-type: none">- Phares Matrix LED avec scénarios de lumière dynamiques et clignotants dynamiques- Feux arrière à LED avec scénarios de lumière dynamiques et clignotants dynamiques
Sécurité active du véhicule : système d'assistance à la conduite	
UH2	Audi hold assist
7X2	Audi parking system plus (signal sonore et visuel à l'avant et à l'arrière)
KA2	Caméra de recul

Teintes de carrosserie







Teintes vernies	Code		Prix
Blanc Ibis	T9T9		Gratuit
Noir Brillant ⁽¹⁾	A2A2		
Teintes métallisées			
Argent Fleuret ⁽¹⁾	L5L5		1 060 €
Blanc Glacier	2Y2Y		
Bleu Navarre	2D2D		
Gris Manhattan ⁽¹⁾	H1H1		
Vert District	M4M4		

Teintes métallisées (suite)			
Noir Mythic	0E0E		1 060 €
Rouge Tango	Y1Y1		
Teintes vernies uniquement disponibles sur finition S line			
Gris Quantum	5J5J		1 060 €
Bleu Turbo	N6N6		
Teinte nacrée uniquement disponible sur finition S line			
Gris Daytona ⁽²⁾	6Y6Y		1 060 €
Teintes Audi exclusive			
Peinture individuelle	Q0Q0		2 800 €

16/43

(1) Non disponible sur S line.
 (2) Pour les autres finitions, prix d'une peinture Audi exclusive.





Jantes et pneumatiques

			A5 [BAS]	Business line [WBL]	Design [WAF]	S line [WCE]	Avus [WCF]	Prix	
	Description	Visuel	Code						
17"	Jantes en aluminium forgées en style à 15 branches, Dimension : 7,5J x 17" Pneus : 225/50 R 17		CY5	S	—	—	—	—	
18"	Jantes en aluminium coulé en style Y à 5 branches en V, Dimension : 8,5J x 18" Pneus : 245/40 R 18		C6C	—	S	S	—	—	
	Jantes en aluminium coulé en style design à 5 branches doubles, Dimension : 8,5J x 18" Pneus : 245/40 R 18		C3G	—	—	—	S	—	
	Jantes en aluminium coulé en style étoile à 5 branches doubles, Dimensions : 8,5J x 18" Pneus 245/40 R 18		V86	0	—	—	—	1 200 €	
				—	0	0	0	—	200 €
	Désélection des pneus avec résistance au roulement optimisée pour jantes 18", Suppression de la limitation de vitesse à 210 km/h		PR8	0	0	0	0	—	200 €
19"	Jantes en aluminium coulé en style à 5 branches parallèles, Dimension : 8,5J x 19" Pneus : 255/35 R 19 Obligé [PR9] : suppression de la limitation de vitesse à 210 km/h. Option gratuite		V87	—	0	0	0	—	1 250 €
				—	—	—	—	0	0 €
	Jantes en aluminium coulé en style multibranches, gris contrasté, partiellement polies, Dimension : 8,5J x 19" Pneus : 255/35 R 19 Obligé [PR9] : suppression de la limitation de vitesse à 210 km/h. Option gratuite		V88	—	0	0	0	—	1 450 €
				—	—	—	—	0	0 €
	Jantes en aluminium style 5 branches doubles finition titane mat, polies brillant, Dimension : 8,5J x 19" Pneus : 255/35 R 19 Obligé [PR9] : suppression de la limitation de vitesse à 210 km/h. Option gratuite		V89	—	—	—	0	—	1 450 €

17/43

0 : en option ; S : proposé en série ; — : non proposé.



Jantes et pneumatiques Audi Sport

	Description	Visuel	Code						Prix
				A5 [BAS]	Business line [WBL]	Design [WAF]	S line [WCE]	Avus [WCF]	
19"	Jantes en aluminium coulé Audi Sport style à 10 branches en V, Dimension : 8,5j x 19" Pneus : 255/35 R 19 <i>Oblige [PR9] : suppression de la limitation de vitesse à 210 km/h. Option gratuite</i>		44U	—	0	0	0	—	1 750 €
				—	—	—	—	S	—
	Jantes en aluminium coulé Audi Sport en style pylône à 5 bras en titane mat, Dimension : 8,5j x 19" Pneus : 255/35 R 19 <i>Oblige [PR9] : suppression de la limitation de vitesse à 210 km/h. Option gratuite</i>		44T	—	0	0	0	—	2 100 €
				—	—	—	—	0	350 €
	Jantes en aluminium coulé Audi Sport en style étoile à 10 branches, polies brillant Dimension : 8,5 j x 19" Pneus : 255/35 R 19 <i>Oblige [PR9] : suppression de la limitation de vitesse à 210 km/h. Option gratuite</i>		44V	—	0	0	0	—	2 250 €
				—	—	—	—	0	500 €
	Jantes en aluminium coulé Audi Sport en style 5 bras doubles en titane mat, Dimension : 8,5j x 19" Pneus : 255/35 R 19 <i>Oblige [PR9] : suppression de la limitation de vitesse à 210 km/h. Option gratuite</i>		42E	—	0	0	0	—	2 250 €
				—	—	—	—	0	500 €
	Jantes en aluminium moulé Audi Sport en style coupé à 5 bras, finition brillant anthracite noir, tournées, brillantes, Dimension : 8,5j x 19" Pneus : 255/35 R 19 <i>Oblige [PR9] : suppression de la limitation de vitesse à 210 km/h. Option gratuite</i>		44Y	—	0	0	0	—	2 300 €
				—	—	—	—	0	550 €

18/43

0 : en option ; S : proposé en série ; — : non proposé.

Jantes et pneumatiques Audi Sport (suite)

			A5 [BAS]	Business line [WBL]	Design [WAF]	S line [WCE]	Avus [WCF]	Prix	
20"	Jantes en aluminium coulé Audi Sport style rotor 5 branches, finition titane mat, polies brillant, Dimension : 9J x 20" Pneus : 265/35 R 20 <i>Oblige [PR2] : suppression de la limitation de vitesse à 210 km/h. Option gratuite</i>		F27	—	—	—	0	—	3 000 €
				—	—	—	—	0	1 250 €
	Jantes en aluminium coulé Audi Sport en style 5 branches en V en étoile, finition titane mat, polies brillant, Dimension : 9J x 20" Pneus 265/30 R 20 <i>Oblige [PR2] : suppression de la limitation de vitesse à 210 km/h. Option gratuite</i>		42H	—	—	—	0	—	3 000 €
				—	—	—	—	0	1 250 €
	Jantes en aluminium coulé Audi Sport en style polygone à 5 branches doubles, noir, tournées brillantes, Dimension : 9J x 20" Pneus : 265/30 R 20 <i>Oblige [PR2] : suppression de la limitation de vitesse à 210 km/h. Option gratuite</i>		45Y	—	—	—	0	—	3 000 €
				—	—	—	—	0	1 250 €

0 : en option ; — : non proposé.

Sièges et sellerie en fonction des finitions

A5 [BAS]
Business line
[WBL]
Design [WAF]
S line [WCE]
Avus [WCF]

Type de sièges	Dessin des sièges	Sellerie						Teintes disponibles			
Sièges normaux [Q1A]		Tissu "Index" [N2M]	S	S	S	—	—	Noir YM	Noir / Gris Roche ZF ou EA		
		Cuir / Similicuir [N1F]	—	0	0	—	S	Noir YM avec surpiqûres Gris Roche YS (obligé [7HB])	Gris Roche EA avec surpiqûres Gris Granit EM (obligé [7HB])	Brun Okapi BC avec surpiqûres BG (obligé [7HB])	Beige Atlas EL avec surpiqûres Gris Granit EP (obligé [7HB])
Sièges Sport [Q1D]		Tissu "System" [N2E]	—	0	0	—	—	Noir YM	Rouge - Noir AH		
		Tissu Séquence / Cuir combinés [N7V]	—	—	—	S	—	Noir / Surpiqûres Gris Roche EI			
		Cuir / Similicuir [N1F]	—	0	0	—	0	Noir YM avec surpiqûres Gris Roche YS (obligé [7HB])	Gris Roche EA avec surpiqûres Gris Granit EM (obligé [7HB])	Brun Okapi BC avec surpiqûres BG (obligé [7HB])	Beige Atlas EL avec surpiqûres Gris Granit EP (obligé [7HB])
		Microfibre Dinamica® / Cuir combinés [N5J] <i>Obligé Sièges avant chauffant [4A3] ou Pack Hiver [PYE]</i>	—	0	0	—	0	Noir YM	Gris Roche EA		
		Microfibre Dinamica® Fréquence / Cuir combinés [N5K] <i>Obligé Sièges avant chauffant [4A3] ou Pack Hiver [PYE]</i>	—	—	—	0	—	Noir avec surpiqûres Gris Roche EI	Gris Rotor avec surpiqûres anthracite OQ	Noir avec surpiqûres Rouge Crescendo QB Obligé [YYB], [7HB] et [OTL]	
		Cuir Nappa Fin avec logo 'S' dans le dossier des sièges avant [N3M] <i>Obligé Sièges avant chauffant [4A3] ou Pack Hiver [PYE]</i>	—	—	—	0	—	Noir avec surpiqûres Gris Roche EI	Gris Rotor avec surpiqûres anthracite OQ		
Sièges Sport "S" [Q4Q] <i>Obligé appuie-tête à l'avant [5ZF]. Obligé Siège avant réglable électriquement [3L5] ou [3L4]. Obligé Sièges avant avec fonction massage [8I6]. Obligé Sièges avant chauffant [4A3] ou [PYE]</i>		Microfibre Dinamica® / Cuir combinés avec logo 'S' dans le dossier des sièges avant [N5V]	—	—	—	0	—	Noir avec surpiqûres Gris Roche EI	Gris Rotor avec surpiqûres anthracite OQ	Noir avec surpiqûres Rouge Crescendo QB Obligé [YYB], [7HB] et [OTL]	
		Cuir Nappa Fin avec logo 'S' dans le dossier des sièges avant [N3M]	—	—	—	0	—	Noir avec surpiqûres Gris Roche EI	Gris Rotor avec surpiqûres anthracite OQ	Noir avec surpiqûres Rouge Crescendo QB Obligé [YYB], [7HB] et [OTL]	

20/43

0 : en option ; S : proposé en série ; — : non proposé.

Tarif au 20.07.2021

A5 Coupé / Sportback

Pack Audi design selection [WK8]

Design [WAF]

Avus [WCF]

Équipements inclus dans le Pack Audi design selection	Code		
Éléments de l'habitacle en similicuir	7HB	S	S
Enjoliveurs de seuil de porte avec inserts en aluminium à l'avant, éclairés	VT4	—	—
Pack Éclairage d'ambiance	QQ2	O	S
Volant 3 branches multifonction plus en cuir	1XW	S	S
Combinaison cuir/similicuir mono.pur 550	N1F	O	S
Aluminium Ellipse Gris	5TD	S	S
Prix		1 820 €	360 €

Design [WAF]

Avus [WCF]



Applications décoratives disponibles avec le Pack Audi design selection	Code		
Aluminium Ellipse Gris Oblige [WK8] : Pack Intérieur design selection	5TD	- €	- €
Bois de chêne gris nature	7TL	260 €	- €
Piano laqué noir Audi exclusive	5TL	260 €	- €

Sièges et selleries disponibles avec le Pack Audi design selection :

Design [WAF]

Avus [WCF]

21/43

Type de sièges	Dessin des sièges	Sellerie			Teintes disponibles			
Sièges normaux [Q1A]		Cuir / Similicuir [N1F]	O	O	Noir avec surpiqûres Gris Roche YS	Gris Roche avec surpiqûres Gris Granit EM	Brun Okapi avec surpiqûres Gris Granit BG	Beige Atlas avec surpiqûres Gris Granit EP
Sièges Sport [Q1D]		Cuir / Similicuir [N1F]	O	O	Noir avec surpiqûres Gris Roche YS	Gris Roche avec surpiqûres Gris Granit EM	Brun Okapi avec surpiqûres Gris Granit BG	Beige Atlas avec surpiqûres Gris Granit EP
		Cuir Nappa Fin Audi design selection [N3Q] <i>Oblige Sièges avant chauffant [4A3] ou Pack Hiver [PYE]</i>	O	O	Gris Manganèse avec surpiqûres Gris Roche BD [Ciel de pavillon Noir]	Gris Manganèse avec surpiqûres Gris Roche BE [Ciel de pavillon Gris Titane]	Brun Cèdre avec surpiqûres Gris Granit AF [Ciel de pavillon Noir]	Brun Cèdre avec surpiqûres Gris Granit AG [Ciel de pavillon Gris Titane]

O : en option ; S : proposé en série ; — : non proposé.

Tarif au 20.07.2021

A5 Coupé / Sportback

Couleurs selleries en fonction du type de siège











Code intérieur	YM	YS	ZF	EA	EM	EL	EP	BC	BG	AH *	S line		
											EI	OQ	QB
Coloris intérieurs													
Siège / assise centrale	Noir	Noir	Gris Roche	Gris Roche	Gris Roche	Beige Atlas	Beige Atlas	Brun Okapi	Brun Okapi	Noir avec accent rouge	Noir	Gris Rotor	Noir
Siège / côtés	Noir	Noir	Gris Roche	Gris Roche	Gris Roche	Beige Atlas	Beige Atlas	Brun Okapi	Brun Okapi	Noir	Noir	Gris Rotor	Noir
Surpiqûres des sièges	—	Gris Roche	—	—	Gris Granit	—	Gris Granit	—	Gris Granit	—	Gris Roche	Anthracite	Rouge Crescendo
Tableau de bord / haut	Noir	Noir	Noir	Noir	Noir	Noir	Noir	Noir	Noir	Noir	Noir	Noir	Noir
Tableau de bord / bas	Noir	Noir	Noir	Gris Roche	Gris Roche	Beige Atlas	Beige Atlas	Noir	Noir	Noir	Noir	Noir	Noir
Tapis / moquette	Noir	Noir	Noir	Noir	Noir	Noir	Noir	Noir	Noir	Noir	Noir	Noir	Noir
Ciel de pavillon	Gris Titane	Gris Titane	Gris Titane	Gris Titane	Gris Titane	Beige Atlas	Beige Atlas	Gris Titane	Gris Titane	Gris Titane	Noir	Noir	Gris Titane

*Uniquement en combinaison avec le Siège Sport [Q1D].

22/43

Code intérieur	Audi design selection			
	BD	BE	AF	AG
Coloris intérieurs				
Siège / assise centrale	Gris Manganèse	Gris Manganèse	Brun Cèdre	Brun Cèdre
Siège / côtés	Gris Manganèse	Gris Manganèse	Brun Cèdre	Brun Cèdre
Surpiqûres des sièges	Gris Roche	Gris Roche	Gris Granit	Gris Granit
Tableau de bord / haut	Noir	Noir	Noir	Noir
Tableau de bord / bas	Noir	Noir	Noir	Noir
Tapis / moquette	Noir	Noir	Noir	Noir
Ciel de pavillon	Noir	Gris Titane	Noir	Gris Titane





Applications décoratives

Applications décoratives : Sur tableau de bord / Sur contre-portes / Sur console centrale			A5 [BAS]	Business line [WBL]	Design [WAF]	S line [WCE]	Avus [WCF]	Prix
Description		Code						
Laque diamant Gris Argent		5MA	S	S	—	—	—	—
Noyer brun Incompatible avec [WK8]		5MP	—	—	—	—	0	0 €
Aluminium Ellipse Gris Oblige [WK8] : Pack Intérieur design selection		5TD	—	—	0	—	0	—
Aluminium brossé mat		5TG	—	—	—	S	—	—
Aluminium Ellipse Argent Incompatible avec [WK8]		5TT	0	0	S	—	—	330 €
Bois de chêne gris nature		7TL	—	—	—	0	S	260 €
Piano laqué noir Audi exclusive		5TL	—	0	0	0	—	260 €
			—	—	—	—	0	0 €
Carbone Twill (Audi exclusive en style RS)		5MB	—	—	—	0	—	1 000 €
Bois Audi exclusive (disponibles en chêne sépia et myrte veinée brun muscade) Oblige l'ajout de l'application Piano laqué noir [5TL]		[YTA/S3G]	—	—	—	0	—	1 000 €
			—	—	—	—	0	750 €
Laqué de couleur Audi exclusive		[YTF/S3G]	—	—	—	0	—	1 250 €
			—	—	—	—	0	1 000 €

23/43

0 : en option ; S : proposé en série ; — : non proposé.

Volants

Volants multifonction :			A5 [BAS]	Business line [WBL]	Design [WAF]	S line [WCE]	Avus [WCF]	Prix
Description		Code						
<p>Volant en cuir style 3 branches avec multifonction</p> <ul style="list-style-type: none"> - avec volant et pommeau de sélecteur de vitesses gainés de cuir de couleur assortie à celle choisie pour la partie supérieure du tableau de bord - réglable manuellement en hauteur et en profondeur - équipé de 6 touches multifonctions pour permettre une commande confortable des nombreux contenus Infotainment de série et en option 		1XC	S	—	—	—	—	—
<p>Volant en cuir style 3 branches avec multifonction plus</p> <ul style="list-style-type: none"> - avec volant et pommeau de sélecteur de vitesses gainés de cuir de couleur assortie à celle choisie pour la partie supérieure du tableau de bord - réglable manuellement en hauteur et en profondeur - équipé de 12 touches multifonctions pour permettre une commande confortable des nombreux contenus Infotainment de série et en option - avec palettes de changement de vitesses pour passer les vitesses en mode manuel sur les boîtes automatiques 		1XW	—	S	S	—	S	—
<p>Volant chauffant en cuir style 3 branches avec multifonction plus</p> <ul style="list-style-type: none"> - avec volant et pommeau de sélecteur de vitesses gainés de cuir de couleur assortie à celle choisie pour la partie supérieure du tableau de bord - réglable manuellement en hauteur et en profondeur - équipé de 12 touches multifonctions pour permettre une commande confortable des nombreux contenus Infotainment de série et en option - jante de volant chauffante - avec palettes de changement de vitesses pour passer les vitesses en mode manuel sur les boîtes automatiques <p>Disponible uniquement avec le Pack Hiver [PYE], ou avec le Pack Assistance Route [PYR] et les surpiqures rouges Audi sport sur sièges [YYB] sur S Line [WCE] (gratuit)</p>		1XP	—	0	0	0	0	—
<p>Volant Sport contour en cuir style 3 branches, aplati en bas, avec multifonction plus</p> <ul style="list-style-type: none"> - avec volant et pommeau de sélecteur de vitesses gainés de cuir de couleur assortie à celle choisie pour la partie supérieure du tableau de bord - réglable manuellement en hauteur et en profondeur - équipé de 12 touches multifonctions pour permettre une commande confortable des nombreux contenus Infotainment de série et en option - avec palettes de changement de vitesses pour passer les vitesses en mode manuel sur les boîtes automatiques <p>Sur le modèle S : avec emblème S et surpiqures contrastées spécifiques S</p> <p>Non compatible avec le Pack Assistance Route [PYR] et avec les surpiqures rouges Audi sport sur sièges [YYB]</p>		2PF	—	—	—	S	—	—

	Code	A5 [BAS]	Business line [WBL]	Design [WAF]	S line [WCE]	Avus [WCF]	Prix TTC
Châssis, transmission et suspensions							
Châssis Sport Rabaissement de 23 mm, et avec suspension et amortissement plus fermes pour un contact plus direct avec la route et un comportement plus sportif Amortisseurs et ressorts hélicoïdaux sur les essieux avant et arrière - Avec essieu avant allégé à 5 bras, barre stabilisatrice ; support d'essieu avant solidaire de la carrosserie - Avec essieu arrière allégé à 5 bras avec suspension à roues indépendantes, barre stabilisatrice, support d'essieu à réglage élastique à l'arrière	1BE	—	0	0	S	0	420 €
Châssis confort avec amortissement piloté Rabaissement de 10 mm; confort de conduite nettement supérieur avec une bonne dynamique de conduite Adaptation des amortisseurs aux différentes situations de conduite réglable électroniquement ; la caractéristique dynamique ou axée sur le confort de l'amortissement piloté peut être réglée via l'Audi drive select Amortisseurs adaptatifs et ressorts hélicoïdaux sur les essieux avant et arrière - Avec essieu avant allégé à 5 bras, barre stabilisatrice ; support d'essieu avant solidaire de la carrosserie - Avec essieu arrière allégé à 5 bras avec suspension à roues indépendantes, barre stabilisatrice, support d'essieu à réglage élastique à l'arrière	1BL	—	0	0	—	0	1 280 €
Direction dynamique , augmente la dynamique et le confort de conduite grâce à une régulation dynamique de la direction. Outre une adaptation de l'effort de direction, une adaptation supplémentaire de l'angle de braquage est réalisée (démultipliation). De plus, la stabilisation du véhicule est assistée par le système via l'ESC par des impulsions de direction très rapides	1N8	—	0	0	0	0	1 250 €
Design extérieur							
Vitrage privacy (vitres surteintées) Lunette arrière, vitres de portières arrière et vitres latérales arrière surteintées	QL5	—	0	0	0	0	510 €
Coques de rétroviseurs noir brillant. Obligé [4ZD] ou [4ZP]. Interdit [YKO]. Non compatible avec les peintures extérieures noires [A2A2] et [0E0E]	6FJ	—	0	0	0	0	180 €
Coques de rétroviseurs extérieurs en carbone. Interdit [6FJ]	YKO	—	—	—	0	0	800 €
Étriers de frein laqués rouge Peinture rouge des étriers avant et arrière avec inscription S à l'avant Disponible uniquement pour la motorisation 40 TDI et 40 TFSI	PC2	—	—	—	0	0	410 €
Pack Brillance noir titane Audi exclusive. Apporte une touche extérieure noire au niveau de l'Audi Singleframe, des baguettes décoratives sur les vitres latérales et du pare-chocs avant et arrière La version varie selon le modèle et l'équipement	4ZD	—	0	0	0	0	640 €
Pack brillance noir titane Audi exclusive plus Ajoute au Pack brillance noir Titane Audi exclusive [4ZD] les anneaux Audi et les monogrammes en noir brillant.	4ZP	—	0	0	—	0	885 €
Spoiler arrière en carbone Obligé [5J1]	YKA	—	—	—	0	0	1 170 €
Suppression de l'inscription de la puissance/technologie	2Z7	0	0	0	0	0	Gratuit
Suppression de l'identification du modèle et de l'inscription de la puissance/technologie	2Z0	0	0	0	0	0	Gratuit
Toit en couleur contrastée Noir Brillant. Uniquement sur Coupé Non compatible avec les peintures extérieures noires [A2A2] et [0E0E]	6H4	—	—	—	0	0	500 €

25/43

0 : option. S : proposé en série. — : non proposé.

	Code	A5 [BAS]	Business line [WBL]	Design [WAF]	S line [WCE]	Avus [WCF]	Prix TTC
Design intérieur							
Ciel de pavillon en tissu noir Incompatible avec les codes intérieurs [BE] et [AG]	6NQ	—	0	0	S	0	310 €
Éléments de l'habitacle en similicuir Partie inférieure de la console centrale (repose-genoux) et accoudoirs de portières en similicuir	7HB	—	0	S	0	S	350 €
Pack Audi design selection Voir descriptif du pack page 21	WK8	—	—	0	—	—	1 820 €
		—	—	—	—	0	360 €
Surfaces d'accentuation façon verre en noir Pour le tableau de bord, les caches des rebords de portière et l'insert de la console centrale En combinaison avec une boîte automatique incluant le couvercle de vide-poches sur la console centrale	GT6	—	0	0	S	S	220 €
Sellerie Tissu "System" Pour sièges Sport à l'avant : - Partie centrale des sièges en tissu "System" noir ou noir-rouge - Bourrelets latéraux des sièges, repose-cuisses, appuie-tête en tissu uni noir Oblige [Q1D]	N2E	—	0	0	—	—	0 €
Sellerie Combinaison cuir/similicuir mono.pur 550 Pour sièges normaux et sièges Sport : - Partie centrale des sièges avant et des deux sièges extérieurs arrière ainsi que bourrelet latéral côté entrée conducteur en cuir - Bourrelets latéraux des sièges, appuie-tête, accoudoir central et place centrale arrière en similicuir mono.pur 550 - Sièges dans les couleurs noir, Brun Okapi, Gris Roche ou Beige Atlas	N1F	—	0	0	—	S	1 310 €
Sellerie Microfibre Dinamica® / cuir combinés Pour sièges Sport à l'avant : - Partie centrale des sièges avant et des deux sièges extérieurs arrière en Microfibre Dinamica® noir ou Gris Roche - Bourrelets latéraux des sièges, partie centrale des appuie-tête, place centrale arrière en cuir noir ou Gris Roche Oblige [Q1D] et [4A3] ou [PYE]	N5J	—	0	0	—	—	1 600 €
		—	—	—	—	0	300 €
Sellerie Microfibre Dinamica® Fréquence / cuir combinés Pour sièges Sport : - Partie centrale des sièges en Microfibre Dinamica® Fréquence noir ou Gris Rotor - Bourrelets latéraux des sièges et partie centrale des appuie-tête en cuir noir ou Gris Rotor avec surpiqûres contrastées - Avec estampillage S sur le dossier des sièges avant Oblige [Q1D] et [4A3] ou [PYE]	N5K	—	—	—	0	—	610 €
Sellerie cuir Nappa fin avec logo 'S' dans le dossier des sièges avant Pour sièges Sport et sièges Sport S à l'avant : - Partie centrale des sièges, bourrelets latéraux des sièges, partie centrale des appuie-tête en cuir Nappa fin noir ou Gris Rotor Pour les sièges Sport S sur le modèle S - Avec surpiqûres contrastées - Avec estampillage S sur le dossier des sièges avant Oblige [Q1D] ou [Q4Q] et [4A3] ou [PYE]	N3M	—	—	—	0	—	1 750 €

26/43

0 : option. S : proposé en série. — : non proposé.

Design intérieur (suite)

	Code	A5 [BAS]	Business line [WBL]	Design [WAF]	S line [WCE]	Avus [WCF]	Prix TTC
Sellerie Microfibre Dinamica® / cuir combiné avec logo 'S' dans le dossier des sièges avant Pour sièges Sport S à l'avant : - Partie centrale des sièges, bourrelets latéraux des sièges, partie centrale des appuie-tête en cuir noir ou Gris Rotor Oblige [Q4Q]	N5V	—	—	—	0	—	610 €
Sellerie cuir Nappa fin (Audi design selection) Pour sièges Sport : - Partie centrale des sièges, bourrelets latéraux des sièges, partie centrale des appuie-tête en cuir Gris Manganèse ou Brun Cèdre - Avec surpiqûres contrastées Oblige la prise de l'option Audi design selection [WK8] Oblige [Q1D] et [4A3] ou [PYE]	N3Q	—	—	0	—	0	1 410 €
Éléments en cuir étendu Audi exclusive : accoudoirs dans les contre-portes et repose-genoux sur la console centrale revêtus de cuir Nappa fin Audi exclusive. Couleurs du cuir et des surpiqûres au choix parmi l'offre de couleurs Audi exclusive. Oblige [7HB] sur la finition S line [WCE]	YSI/S3G	—	—	—	0	0	1 250 €
Éléments de commandes en cuir Audi exclusive : couronne de volant, pommeau et soufflet de levier/sélecteur de vitesses. Couleurs du cuir et des surpiqûres au choix parmi l'offre de couleurs Audi exclusive (surpiqûres spécifiques Audi exclusive sur la couronne de volant) <i>En présence du pack [PYR], oblige la prise de l'option [1XP] ou [PYE]</i>	YVU/S3G	—	—	—	0	—	1 000 €
Éléments de commandes en cuir / Alcantara Audi exclusive : couronne de volant en Alcantara sur les parties latérales et en cuir sur les parties haute et basse, pommeau de levier/sélecteur de vitesses en Alcantara noir et soufflet de levier/sélecteur de vitesses en cuir Audi exclusive. Couleurs du cuir et des surpiqûres au choix parmi l'offre de couleurs Audi exclusive, Alcantara en noir (surpiqûres spécifiques Audi exclusive sur la couronne de volant) <i>En présence du pack [PYR], oblige la prise de l'option [1XP] ou [PYE]</i>	YVQ/S3G	—	—	—	0	—	1 200 €
Surpiqûres rouges Audi Sport sur sièges Disponible uniquement avec les garnissages [N5K], [N5V] et [N3M] et la teinte intérieure [QB] Interdit le volant [2PF]. Oblige [1XP] et [PYR]	YYB	—	—	—	0	—	630 €
Tapis de sol Audi exclusive noir. Couleurs du passepoil, du liseré et des surpiqûres au choix parmi l'offre de couleurs Audi exclusive	YSR/S3G	—	—	—	0	0	500 €
Confort de vie à bord							
Alarme antivol , surveillance des portières, du capot avant et du coffre incluant une protection volumétrique de l'habitacle désactivable par ultrasons, protection antiremorquage par capteur d'angle d'inclinaison et alarme sonore indépendante de la tension de bord. Inclut la fonction safelock : empêche l'ouverture des portes de l'intérieur dès que le véhicule a été verrouillé à l'aide de la clé	PG2	—	0	0	0	—	600 €
Clé confort (keyless entry) : (sans safelock) : - Accès et démarrage du véhicule mains libres (keyless access) - Déverrouillage du hayon via la touche "coffre" de la télécommande - Inclut le déverrouillage du coffre par capteur à l'aide du pied	PGE	—	0	0	0	S	720 €
Clé confort + Alarme antivol avec fonction safelock	PGD	—	0	0	0	—	1 310 €
		—	—	—	—	0	600 €
Commande d'ouverture de porte de garage (HomeLink) Télécommande programmable intégrée pour portes de garage et portails avec commande à distance ainsi que systèmes de sécurité et installations d'éclairage à télécommande radio. Précisions et liste de compatibilités sur le site www.eurohomelink.com	VC2	—	0	0	0	0	300 €

27/43

0 : option. S : proposé en série. — : non proposé.

Confort de vie à bord (suite)

	Code	A5 [BAS]	Business line [WBL]	Design [WAF]	S line [WCE]	Avus [WCF]	Prix TTC
<p>Clé Audi connect (smartkey) : Votre smartphone se transforme en clé numérique pour votre véhicule. Permet de gérer les fonctionnalités suivantes :</p> <ul style="list-style-type: none"> - Verrouillage/déverrouillage du véhicule : en positionnant le téléphone à proximité de la poignée de portière - Démarrage du moteur : en plaçant l'appareil Android sur le support universel pour téléphone portable situé sur l'accoudoir central à l'avant - La clé Audi connect fonctionne avec la technologie Near Field Communication (NFC) - Possibilité d'attribuer jusqu'à 5 clés numériques différentes via l'application myAudi - Comprend une carte compatible NFC <p>NB :</p> <ul style="list-style-type: none"> - Oblige un compte myAudi activé avec un utilisateur principal authentifié - Seulement compatible avec téléphones Android équipés de la technologie NFC (smartphones Android) + installation de l'application gratuite "myAudi" disponible en téléchargement - Seulement compatible avec une clé confort [PGE] / [PGD] 	2F1	—	0	0	0	0	150 €
<p>Chauffage / ventilation stationnaire, réchauffe l'habitacle et dégivre les vitres sans avoir à démarrer le moteur La ventilation stationnaire apporte de l'air frais et abaisse la température intérieure. Les deux fonctions peuvent être activées à l'aide d'une minuterie et d'une télécommande à fréquence radio séparée avec confirmation de fonction 2 modes de chauffage au choix :</p> <ul style="list-style-type: none"> - "dégivrer" (mode dégivrage uniquement pour les vitres) - "chaud" (mode de réchauffage pour un préchauffage supplémentaire de l'habitacle) <p>En combinaison avec [IW3] le chauffage stationnaire peut être commandé à distance via l'application smartphone MMI connect</p>	9M9	—	0	0	0	0	1 900 €
<p>Pack hiver, comprend :</p> <ul style="list-style-type: none"> - Sièges avant et arrière chauffants : <ul style="list-style-type: none"> - Chauffe la partie centrale des assises et des dossiers ; ainsi que les bourrelets latéraux avec sellerie en cuir et sièges Sport ou sièges Sport S - Réglage séparé sur 3 positions côtés conducteur et passager avant via la touche de sélection directe sur la commande de la climatisation - Réglage séparé en plus sur 3 positions pour les sièges extérieurs arrière - Volant chauffant en cuir style 3 branches avec multifonction plus - Pare-brise confort climatique/acoustique, sans résistances, chauffant : <ul style="list-style-type: none"> - Avec balai d'essuie-glace dégivrant - Sélectionnable via la touche Dégivrage sur la commande de climatisation <p>=> Sans fenêtre pour les appareils "Telepass" sur le pare-brise Oblige une sellerie cuir ou mixte et l'Audi phone box [9ZE]</p>	PYE	—	0	0	—	—	1 450 €
		—	—	—	0	—	1 300 €
		—	—	—	—	0	1 050 €
<p>Sièges avant réglables électriquement Avec réglage électrique de la hauteur d'assise, du positionnement en longueur, de l'inclinaison de l'assise et du dossier</p>	3L5	—	0	0	0	S	950 €
<p>Sièges avant réglables électriquement avec fonction mémoire pour le siège conducteur + rétroviseurs extérieurs réglables et escamotables électriquement, jour/nuit automatique, dégivrants des deux côtés et buses de lave-glaces dégivrantes ; 2 combinaisons de réglages mémorisables Oblige [QQ1] ou [QQ2] et [6XL]</p>	3L4/6XL	—	0	0	0	—	1 210 €
		—	—	—	—	0	260 €
<p>Sièges avant chauffants :</p> <ul style="list-style-type: none"> - Chauffe la partie centrale des assises et des dossiers, ainsi que les bourrelets latéraux avec sellerie en cuir et sièges Sport ou sièges Sport S - Réglage séparé sur 3 positions côtés conducteur et passager avant via la touche de sélection directe sur la commande de la climatisation 	4A3	—	0	0	0	S	470 €
<p>Sièges avant avec fonction massage Garantit un maintien presque optimal au niveau des vertèbres lombaires par une ventilation et une évacuation d'air ciblées au moyen de 3 poches de gonflage 3 programmes différents (vagues, étirements, malaxage) avec 3 intensités, réglage via le bouton multifonction sur le siège et le MMI. Oblige [Q1D] ou [Q4Q]</p>	816	—	0	0	0	0	600 €

28/43

0 : option. S : proposé en série. — : non proposé.

Confort de vie à bord (suite)

	Code	A5 [BAS]	Business line [WBL]	Design [WAF]	S line [WCE]	Avus [WCF]	Prix TTC
Sièges Sport à l'avant. Avec bourrelets latéraux enveloppants pour un meilleur maintien dans les virages ainsi que repose-cuisses réglable	Q1D	—	0	0	S	0	460 €
Sièges Sport S à l'avant - Réglage électrique de la hauteur d'assise, du positionnement en longueur, de l'inclinaison de l'assise et du dossier, réglage manuel de la hauteur des ceintures de sécurité - Bourrelets latéraux enveloppants pour un meilleur maintien dans les virages - Repose-cuisses réglable - Réglage pneumatique des bourrelets latéraux du dossier - Appui lombaire pneumatique avec fonction massage - Appuie-tête intégrés à l'avant - Appuie-tête en L pour les 3 places arrière - Estampillage S sur le dossier des sièges avant - Avec piquage en losange Oblige [816], [SZF], [N3M] ou [N5V], [4A3] ou [PYE], et [3L5] ou [3L4]	Q4Q	—	—	—	0	—	1 150 €
Sièges Sport ventilés à l'avant - Ventilation active de la partie centrale de l'assise et du dossier des sièges conducteur et passager avant - Réglable sur 3 niveaux directement sur la commande de climatisation ; protection contre le refroidissement par chauffage automatique des sièges. Avec la ventilation de sièges, le cuir des sièges avant ventilés et des deux sièges extérieurs arrière non ventilés est perforé Oblige [Q1D], [IN1F], [3L5] ou [3L4/6XL] et [4A3] ou [PYE] Interdit [816]	4D3	—	0	0	—	0	700 €
Tapis de coffre variable repliable Repliable et rabattable en plusieurs segments ; utilisable sur toute la longueur pour recouvrir entièrement le plancher du coffre même avec le dossier des sièges arrière rabattus, répartition variable de l'espace de chargement ; longueur de protection suffisante pour le seuil de chargement et le pare-chocs Uniquement sur Sportback	6SJ	—	0	0	0	0	155 €
Toit ouvrant coulissant/relevable électriquement en verre de sécurité simple vitrage teinté et pare-soleil réglable en continu, incluant coupe-vent intégré et fermeture/ouverture confort depuis l'extérieur par la clé du véhicule	3FB	—	0	0	0	0	1 680 €
Audio, navigation, connectivité et infodivertissement							
Audi virtual cockpit plus : - Combiné d'instruments entièrement numérique de 12,3" en résolution Full HD - Affichage flexible et fonctionnel des informations en fonction des besoins du conducteur - Intégration des fonctionnalités MMI dans le combiné d'instruments - Affichage de la carte de navigation en modèle de terrain 3D sur l'écran couleur haute résolution - Incluant recommandation de repos - Possibilité d'affichage en mode "Dynamique", "Sport" ou "Classique" Oblige [PYG] et [1XW] ou [PYE] ou [2PF]	9S9	0	0	0	S	S	750 €
Affichage tête haute Projette directement dans le champ de vision du conducteur la vitesse ainsi que d'autres informations pertinentes d'équipements en option tels que les systèmes d'assistance et la navigation ou des signaux d'avertissement. Il permet un affichage contrasté en couleur évitant le plus possible de quitter la route des yeux Oblige le Pack Navigation [PYH] et le Pack Smartphone interface [PYG]	KS1	—	0	—	0	0	1 220 €

29/43

0 : option. S : proposé en série. — : non proposé.

Audio, navigation, connectivité et infodivertissement (suite)

	Code	A5 [BAS]	Business line [WBL]	Design [WAF]	S line [WCE]	Avus [WCF]	Prix TTC
<p>Audi phone box avec charge du téléphone par induction (standard Qi) : Avantages en plus de l'Audi phone box light [PYG] : - Antenne intérieure couplée pour connecter le téléphone portable à l'antenne extérieure, réduisant ainsi le rayonnement à l'intérieur du véhicule et permettant une meilleure qualité de réception ; compatibilité LTE NB : informations sur les téléphones portables compatibles auprès de votre partenaire Audi ou sur www.audi.fr/telephone Oblige [PYG] et [GB1]</p>	9ZE	—	0	0	0	S	250 €
<p>Pack Audi smartphone interface Audi smartphone interface (Apple CarPlay ou Google Android Auto) : Il relie votre smartphone à votre Audi. Ce dispositif transfère instantanément les contenus de votre smartphone directement sur l'écran MMI via USB La navigation, la téléphonie, la musique et d'autres applications tierces sélectionnées peuvent ainsi être aisément contrôlées à l'aide du MMI ou par commande vocale. Une fois le smartphone connecté par USB, l'Audi smartphone interface reconnaît le système d'exploitation du smartphone (Android ou iOS) et bascule ainsi automatiquement vers Apple CarPlay ou Google Android Auto Les câbles appropriés des Accessoires d'Origine Audi sont disponibles chez votre partenaire Audi</p> <p>Interfaces de charge USB pour les passagers arrière : - 2 interfaces de charge USB-A supplémentaires pour les passagers arrière sur la console centrale arrière</p> <p>Audi phone box light : - Fonction de charge par induction (standard Qi) avec 5 watts incluant avertissement en cas d'oubli du téléphone et affichage de l'état de charge dans le MMI - Support téléphone 170 × 87 mm dans l'accoudoir central à l'avant - Le système mains libres est possible avec jusqu'à 2 téléphones portables connectés NB : informations sur les téléphones portables compatibles auprès de votre partenaire Audi ou sur www.audi.fr/telephone</p>	PYG	0	S	S	S	S	1 220 €
<p>Pack Navigation MMI plus avec MMI touch En plus de MMI Radio plus avec les contenus suivants : - Système de navigation avec écran couleur haute résolution de 10,1 pouces (1 540 × 720) - Système d'information du conducteur avec écran couleur de 7 pouces avec au choix affichage de l'itinéraire sur la carte de navigation ou avec des flèches de direction - Mise à jour des cartes à vie : téléchargement des données de navigation actuelles - Affichage de cartes 3D comportant de nombreuses curiosités et modèles urbains - Assistant de guidage personnel : surveillance, lorsque la fonction est activée, la situation du trafic sur les axes régulièrement empruntés, par ex. entre le domicile et le lieu de travail, et propose un trajet alternatif si le retard calculé est de 5 minutes min. pour l'itinéraire habituel - Informations routières en ligne - Recherche MMI : recherche de texte libre avec suggestions intelligentes de destination dès le début de la saisie - MMI touch pour une commande rapide et intuitive - Utilisation aisée de l'infotainment dans un langage naturel - Informations routières détaillées : aperçu de cartes, choix d'itinéraires alternatifs, POI, indication des voies, sorties d'autoroute, zoom sur intersection, etc. - Utilisation des données de navigation pour une conduite efficace et préventive, par ex. limites de vitesse et côtes - Saisie de jusqu'à 10 étapes intermédiaires - Comprend l'ensemble de la gamme Navigation & Infotainment Audi connect - Modèles 3D avancés des villes avec structure réaliste des bâtiments pour les villes sélectionnées - Informations locales : affichage d'informations spécifiques au pays, par ex. limitations de vitesse en vigueur, vignette obligatoire, etc. au passage de la frontière Saisir par défaut [IT3]</p>	PYH	—	S	0	S	S	3 100 €

30/43

0 : option. S : proposé en série. — : non proposé.

Audio, navigation, connectivité et infodivertissement (suite)

	Code	A5 [BAS]	Business line [WBL]	Design [WAF]	S line [WCE]	Avus [WCF]	Prix TTC	
<p>Audi connect avec carte SIM intégrée (e-SIM) et licence d'utilisation pour 3 ans Le pack Navigation & Infotainment Audi connect comprend les fonctions suivantes :</p> <ul style="list-style-type: none"> - Points d'intérêt en ligne - Informations routières en ligne - Informations sur les dangers - Informations sur les panneaux de circulation en ligne - Informations météorologiques - Hotspot WiFi - Navigation avec Google Earth™ - Recherche en ligne de destinations - Commande vocale en ligne - Représentation des villes ultra-détaillée en 3D - On-street Parking - Radio en ligne - Radio hybride - Profils personnels Uniquement disponible avec [PYH]	IT3	—	S	O	S	S	—	
<p>Audi sound system :</p> <ul style="list-style-type: none"> - 10 haut-parleurs incluant un haut-parleur central et un subwoofer - Amplificateur à 6 canaux avec une puissance totale de 180 watts 	9VD	—	O	O	S	S	400 €	31/43
<p>Bang & Olufsen sound system avec son en 3D :</p> <ul style="list-style-type: none"> - 19 haut-parleurs (incluant haut-parleur central / subwoofer et en plus haut-parleurs aigus et médiums avec son 3D) - Amplificateur 16 canaux (755 watts) - Éclairage des panneaux de haut-parleurs à l'avant - Volume sonore asservi à la vitesse - Acoustique enveloppante grâce au nouveau son en 3D. Ce son est produit par des haut-parleurs supplémentaires situés dans les montants avant ainsi que des haut-parleurs médium, et grâce à la technologie Symphoria développée par l'institut Fraunhofer Oblige la prise des équipements Pack Éclairage [QQ1] ou Pack Éclairage d'ambiance [QQ2] ou Pack Audi design selection [WK8] 	9VS	—	O	O	—	—	1 450 €	
		—	—	—	O	O	1 030 €	
Éclairage et visibilité								
<p>Assistant de feux de route, activation et désactivation automatique des feux de route (dans les limites du système). Il reconnaît automatiquement les phares en sens inverse, les feux arrière des autres usagers de la route ainsi que les sources lumineuses des localités</p> Oblige [PYR]	8G1	—	O	O	—	—	—	
<p>Lave-phare haute pression : fonctionnant à l'eau et sous haute pression, permet une meilleure puissance d'éclairage et une bonne visibilité avec une dispersion réduite</p> De série avec [PXB]	8X1	—	O	O	O	O	340 €	
<p>LED d'accès avec projection de logo à l'avant :</p> Le Logo ne peut pas être choisi	9TF	—	O	O	O	O	155 €	
<ul style="list-style-type: none"> - Anneaux Audi pour les modèles standards - #S pour les S Line 								

O : option. S : proposé en série. — : non proposé.

Éclairage et visibilité (suite)

	Code	A5 [BAS]	Business line [WBL]	Design [WAF]	S line [WCE]	Avus [WCF]	Prix TTC
<p>Phares Matrix LED, feux arrière à LED La technologie Audi Matrix LED associe un système de caméra avec des sources lumineuses à LED et un système optique précis pour une diffusion lumineuse extrêmement bien adaptée. Si le dispositif détecte d'autres véhicules, il désactive le faisceau de lumière de manière sélective dans la zone du véhicule détecté, les feux de route restent activés dans les autres segments. La commutation entre les différentes répartitions de la lumière ainsi que le réglage pour le passage des automobilistes en sens inverse sont intégrés visiblement dans les phares comme processus dynamiques et adaptés au confort d'éclairage optimisé du conducteur</p> <p>Le pack comprend : - Phares Matrix LED avec clignotants dynamiques (feux diurnes, feux de croisement/de route/de position, feux de bifurcation, éclairage tout temps, fonction feux d'autoroute, feux de virage synthétiques, réglage automatique et dynamique du site des phares, éclairage d'intersection (si navigation activée), éclairage adaptatif et prédictif en fonction des conditions de route et des données de navigation (si guidage activé) - Feux arrière à LED avec clignotants dynamiques</p>	PXC	—	0	0	S	S	1 450 €
<p>Projecteurs HD Matrix LED avec Audi Laser Light : En plus des fonctions contenues avec les projecteurs Matrix LED [PXC], comprend : Technologie Audi Laser Light : - À partir de 70 km/h, un faisceau laser complète les feux de route à LED - Augmente le confort et la sécurité grâce à une portée deux fois plus étendue - Reconnaissable par l'éclairage d'ambiance à LED bleu et l'élément "X" dans les projecteurs - Animations dynamiques spécifiques de la fonction Coming Home/Leaving Home - Lave-phares haute pression [8X1]</p>	PXB	—	0	0	—	—	2 500 €
		—	—	—	0	0	1 050 €
<p>Pack Éclairage (en plus de l'éclairage intérieur) : - Miroirs de courtoisie éclairés - Éclairage périphérique dans les poignées de portières extérieures - Éclairage des seuils de portières avant - Éclairage du porte-boissons à l'avant - Éclairage dans la zone des pieds avant - Commande intérieure des portières avant/arrière - Éclairage d'ambiance des portières avant/arrière - Éclairage d'ambiance de la console centrale à l'avant</p>	QQ1	—	0	S	S	—	310 €
<p>Pack Éclairage d'ambiance (en plus du pack Éclairage [QQ1]) : 3 profils de couleur prédéfinis ; un profil de couleur supplémentaire, interactif et personnalisé 30 couleurs sont disponibles au choix pour un profil de couleur personnalisé. Les adaptations de teintes s'appliquent aux éclairages de contour et d'ambiance : - Éclairage des seuils de portières arrière (blanc) - Porte-boissons à l'avant (multicolore) - Éclairage d'ambiance des portières avant/arrière (multicolore) - Éclairage de contour des portières avant/arrière (multicolore)</p>	QQ2	—	0	—	—	S	450 €
		—	—	0	0	S	140 €
Sécurité active du véhicule : système d'assistance à la conduite							
<p>Avertissement de sortie de voie : Aide le conducteur à éviter de quitter accidentellement la voie (dans la limite du système et sans activation du clignotant) par des interventions correctives de la direction (plage de vitesse à partir d'environ 60 km/h et jusqu'à 250 km/h). Une vibration supplémentaire du volant peut être réglée sur demande du conducteur Interdit le pack [PYR]</p>	613	—	0	0	0	0	185 €

32/43

0 : option. S : proposé en série. — : non proposé.

Sécurité active du véhicule : système d'assistance à la conduite (suite)

	Code	A5 [BAS]	Business line [WBL]	Design [WAF]	S line [WCE]	Avus [WCF]	Prix TTC
<p>Pack Assistance Route, contient :</p> <ul style="list-style-type: none"> - Adaptive cruise control incluant fonction Stop&Go avec assistant de conduite en embouteillage - Assistant d'efficacité prédictive - Audi pre sense front et basic incluant assistant d'évitement d'urgence - Audi side assist (assistant de changement de voie) - Audi active lane assist - Assistant de feux de route - Reconnaissance par caméra de panneaux de circulation [QR9] <p>Oblige [8G1] ou [PXC] ou [PXB], [9S7] ou [9S9] et [PYH] sur Design Oblige le volant chauffant [1XP] sur S line (gratuit)</p>	PYR	—	0	0	0	0	3 350 €
<p>Pack Assistance Plus, contient :</p> <ul style="list-style-type: none"> - Audi parking system plus (aide au stationnement avant et arrière) - Caméra de recul - Audi hold assist, maintient le véhicule à l'arrêt aussi bien en côte qu'en descente au sein de la circulation routière, sans limite de temps. <p>Le système est activé en appuyant sur une touche et permet au conducteur un redémarrage confortable</p>	PYI	0	S	0	S	S	1 150 €
<p>Audi park assist, recherche les places de stationnement en bataille et les places longitudinales appropriées à l'aide de capteurs à ultrasons. Il vous assiste par des manœuvres autonomes pour entrer sur les places en bataille et pour entrer et sortir des places longitudinales. Le conducteur doit simplement accélérer, passer les vitesses, freiner et surveiller les manœuvres de stationnement (activation via une touche sur la console centrale) Oblige [PYI]</p>	7X5	—	0	0	0	0	340 €
<p>Caméras périphériques incluant caméra de recul Les 4 caméras périphériques grand angle couvrent l'intégralité de la zone à proximité directe tout autour du véhicule, et offrent une multitude de perspectives différentes pour des manœuvres encore plus confortables :</p> <ul style="list-style-type: none"> - Vue depuis la caméra de recul - Vue panoramique à l'avant et à l'arrière - Vue du dessus virtuelle <p>Oblige [PYI], [PYH] et [QQ1] ou [QQ2]</p>	KA6	—	0	0	0	0	1 450 €
<p>Audi pre sense basic, déploie automatiquement, lorsque nécessaire et dans les limites du système, des mesures préventives pour votre sécurité et celle de vos passagers, parmi lesquelles :</p> <ul style="list-style-type: none"> - resserrement des ceintures de sécurité à l'avant afin de limiter tout déplacement des passagers vers l'avant ou les côtés, activation des feux de détresse clignotants et fermeture du toit ouvrant coulissant/relevable en verre (si commandé) et des vitres latérales ; classement des différentes situations de conduite par le biais de la mise en réseau de différents systèmes du véhicule <p>Incompatible avec le Pack Assistance Route [PYR]</p>	7W1	—	0	0	0	0	310 €

33/43

0 : option. — : non proposé.

	Code	A5 [BAS]	Business line [WBL]	Design [WAF]	S line [WCE]	Avus [WCF]	Prix TTC
Sécurité							
Airbags latéraux arrière Assurent une protection supplémentaire des occupants à l'arrière du véhicule Disponible uniquement sur A5 Sportback	4X4	—	0	0	0	0	450 €
Fixation pour sièges enfants ISOFIX pour le siège passager avant avec commande de désactivation de l'airbag passager avant, commande de sécurité enfant électrique sur les portières arrière (uniquement pour A5 Sportback)	PIH	0	0	0	0	0	100 €
Équipements techniques							
Crochet d'attelage , escamotable mécaniquement avec déverrouillage électrique, col de cygne et boule en acier forgé ; commande par touche dans le coffre La prise de remorque intégrée et pivotante permet le fonctionnement continu des appareils électriques installés dans la remorque ou la caravane pendant la conduite et peut être rabattue de façon invisible derrière le pare-chocs arrière quand elle n'est pas utilisée Stabilisation d'attelage par le contrôle électronique de stabilisation (ESC)	1D4	0	0	0	0	0	1 000 €
Désélection des pneus avec résistance au roulement optimisée pour jantes 18" Suppression de la limitation de vitesse à 210 km/h	PR8	0	0	0	0	0	200 €
Roue de secours temporaire pour vitesse maximale 80 km/h Avec cric de levage	PYF	0	0	0	0	0	190 €

34/43

0 : option. — : non proposé.

Accessoires d'Origine Audi®

Pour un confort toujours plus optimal et une sécurité accrue, Audi vous propose un large panel d'accessoires, tous certifiés d'origine Audi.

Désignation Accessoire	Référence	Prix
Protection banquette pour chien (s'installe sur la banquette arrière)	8X0-061-680-A	145 € ⁽¹⁾
	8X0-019-409	75 € ⁽¹⁾
Ceinture de sécurité pour chien (S, M, L,)	8X0-019-409-A	99 € ⁽¹⁾
	8X0-019-409-B	115 € ⁽¹⁾
Jeu de 2 tapis caoutchouc avant, pour une protection toutes saisons	8W7-061-501-A -041	45 € ⁽¹⁾
Tapis de coffre pour A5 Sportback	8W8-061-180	85 € ⁽¹⁾
Tapis de coffre pour A5 Coupé	8W6-061-180	85 € ⁽¹⁾
Boîte de rangement pour coffre	8U0-061-109	40 € ⁽¹⁾
Mallette entretien	4L0-096-353-C	80 € ⁽¹⁾
Barres de toit pour A5 Sportback	8W8-071-126	269 € ⁽¹⁾
Barres de toit pour A5 Coupé	8W6-071-126	269 € ⁽¹⁾
Sac pour barres de toit	8R0-071-156-D	49 € ⁽¹⁾
Coffre de toit noir pour skis et bagages 360 L	8X0-071-200- -Y9B	599 € ⁽¹⁾
Coffre de toit noir pour skis et bagages 405 L	8K0-071-200- -Y9B	815 € ⁽¹⁾
Coffre de toit noir pour bagages 300 L	8V0-071-200- -Y9B	539 € ⁽¹⁾
Porte-skis et snowboards (4 paires de skis ou 2 snowboards)	4M0-071-129	145 € ⁽¹⁾
Porte-skis et snowboards (6 paires de skis ou 4 snowboards)	4M0-071-129-A	185 € ⁽¹⁾
Porte-vélo (1 vélo) pour barres de toit	80A-071-128	145 € ⁽¹⁾
Porte-vélo pour crochet d'attelage	4K0-071-105	625 € ⁽¹⁾
Siège enfant Kidfix XP avec ISOFIX pour enfants de 15 à 36 kg - Coloris noir/rouge	4M0-019-904- -EUR	385 € ⁽¹⁾
Siège bébé Dualfix i-Size avec ISOFIX pour les enfants de leur naissance à 105 cm - Coloris noir/rouge - Système de rotation à 360°	4M0-019-902	729 € ⁽¹⁾
Jeu de 2 pare-soleil pour A5 Sportback	8W8-064-160	189 € ⁽¹⁾
Jeu de 2 pare-soleil pour A5 Coupé	8W6-064-160	189 € ⁽¹⁾
Éclairage de seuil de porte : projection des anneaux Audi à l'ouverture des portes - (Nécessite le Pack éclairage)	4G0-052-133-G	129 € ⁽¹⁾
Protection anti-rongeurs	8U0-054-650	255 € ⁽¹⁾
Casque Bluetooth	4H0-051-701-C	139 € ⁽¹⁾
Repose-pied et patins de pédales en acier, boîte automatique	8W1-064-205-A	130 € ⁽¹⁾
Repose-pied et patins de pédales en acier, boîte manuelle	8W1-064-200-A	149 € ⁽¹⁾
Coques de rétroviseurs carbone avec Side Assist	8W0-072-530-A -3Q0	630 € ⁽¹⁾
Coques de rétroviseurs carbone sans Side Assist	8W0-072-530- -3Q0	630 € ⁽¹⁾



35/43



(1) Les prix présentés dans cette brochure sont des tarifs conseillés clients au 1er janvier 2021, exprimés en € TTC hors pose et hors main-d'oeuvre dans la limite des stocks disponibles. Pour tout renseignement, rapprochez-vous de votre conseiller client chez votre Partenaire Audi Service.

A5 Coupé essence

	35 TFSI (150 ch)	40 TFSI (204 ch)	
Moteur			
Puissance maxi en ch (kW) à tr/min	150 (110) / 4 000 - 6 000	204 (150) / 4 475 - 6 000	
Nombre de cylindres / soupapes	4 / 16	4 / 16	
Cylindrée (cm ³)	1 984	1 984	
Couple maxi (Nm) à tr/mn	270 / 1 300 - 3 850	320 / 1 450 - 4 475	
Transmission			
Transmission	aux roues avant	aux roues avant	quattro
Boîte de vitesses	S tronic 7	S tronic 7	S tronic 7
Poids - volumes			
Poids en ordre de marche (kg) / Total maxi autorisé en charge (kg)	1 550 / 1 970	1 560 / 1 975	1 635 / 2 035
Remorque freinée sur rampe 12 % / non freinée (kg)	1 500 / 750	1 500 / 750	1 700 / 750
Volume du coffre (l)	465	465	465
Volume du réservoir de carburant (l)	54	54	58
Performances - consommation			
Vitesse maximale (km/h) sur circuit	210	210	210
Accélération de 0 à 100 km/h (s)	8,9	7,1	6,7
Carburant	Super sans plomb 95	Super sans plomb 95	
Consommation en cycle mixte (WLTP) (l/100 km)	6,2 ⁽¹⁾ - 7,0	6,2 ⁽¹⁾ - 7,0	6,3 ⁽¹⁾ - 7,1
Émissions de CO ₂ (WLTP) (g/km)	141 ⁽¹⁾ - 160	140 ⁽¹⁾ - 159	144 ⁽¹⁾ - 162
Type d'homologation	WLTP	WLTP	
Norme antipollution	EU6	EU6	
Start /Stop / Récupération d'énergie	Oui / Oui	Oui / Oui	
Mild Hybrid MHEV	Oui	Oui	

36/43

(1) Réalisé avec un véhicule équipé des pneumatiques à roulage optimisé (faible résistance au roulement) - Vmax : 210 km/h

Depuis le 1^{er} septembre 2018, les véhicules légers neufs sont réceptionnés en Europe sur la base de la procédure d'essai harmonisée pour les véhicules légers (WLTP), procédure d'essai permettant de mesurer la consommation de carburant et les émissions de CO₂, plus réaliste que la procédure NEDC précédemment utilisée.

A5 Coupé diesel

	35 TDI (163 ch)	40 TDI (204 ch)	
Moteur			
Puissance maxi en ch (kW) à tr/min	163 ch (120) / 3 250 - 4 200	204 (150) / 3 800 - 4 200	
Nombre de cylindres / soupapes	4 / 16	4 / 16	
Cylindrée (cm ³)	1 968	1 968	
Couple maxi (Nm) à tr/mn	370 / 1 500 - 3 000	400 / 1 750 - 3 250	
Transmission			
Transmission	aux roues avant	aux roues avant	quattro
Boîte de vitesses	S tronic 7	S tronic 7	S tronic 7
Poids / volumes			
Poids en ordre de marche (kg) / Total maxi autorisé en charge (kg)	1 565 / 2 010	1 570 / 2 015	1 655 / 2 085
Remorque freinée sur rampe 12 % / non freinée (kg)	1 700 / 750	1 700 / 750	1 800 / 750
Volume du coffre (l)	465	465	465
Volume du réservoir de carburant (l)	54	54	58
Performances - consommation			
Vitesse maximale (km/h) sur circuit	210	210	210
Accélération de 0 à 100 km/h (s)	8,2 ⁽¹⁾	7,4 ⁽¹⁾	6,9 ⁽¹⁾
Carburant	Diesel, selon la norme EN 590	Diesel, selon la norme EN 590	Diesel, selon la norme EN 590
Consommation en cycle mixte (WLTP) (l/100 km)	4,8 ⁽²⁾ - 5,4	5,1 ⁽²⁾ - 5,8	5,2 ⁽²⁾ - 5,8
Émissions de CO ₂ (WLTP) (g/km)	125 ⁽²⁾ - 142	133 ⁽²⁾ - 150	135 ⁽²⁾ - 151
Type d'homologation	WLTP	WLTP	WLTP
Norme antipollution	EU6	EU6	EU6
Start/Stop / Récupération d'énergie	Oui / Oui	Oui / Oui	Oui / Oui
Mild Hybrid MHEV	Oui	Oui	Oui

37/43

(1) Réalisé avec un véhicule équipé des pneumatiques à roulage optimisé (faible résistance au roulement) - Vmax : 210 km/h

Depuis le 1^{er} septembre 2018, les véhicules légers neufs sont réceptionnés en Europe sur la base de la procédure d'essai harmonisée pour les véhicules légers (WLTP), procédure d'essai permettant de mesurer la consommation de carburant et les émissions de CO₂, plus réaliste que la procédure NEDC précédemment utilisée.

A5 Coupé

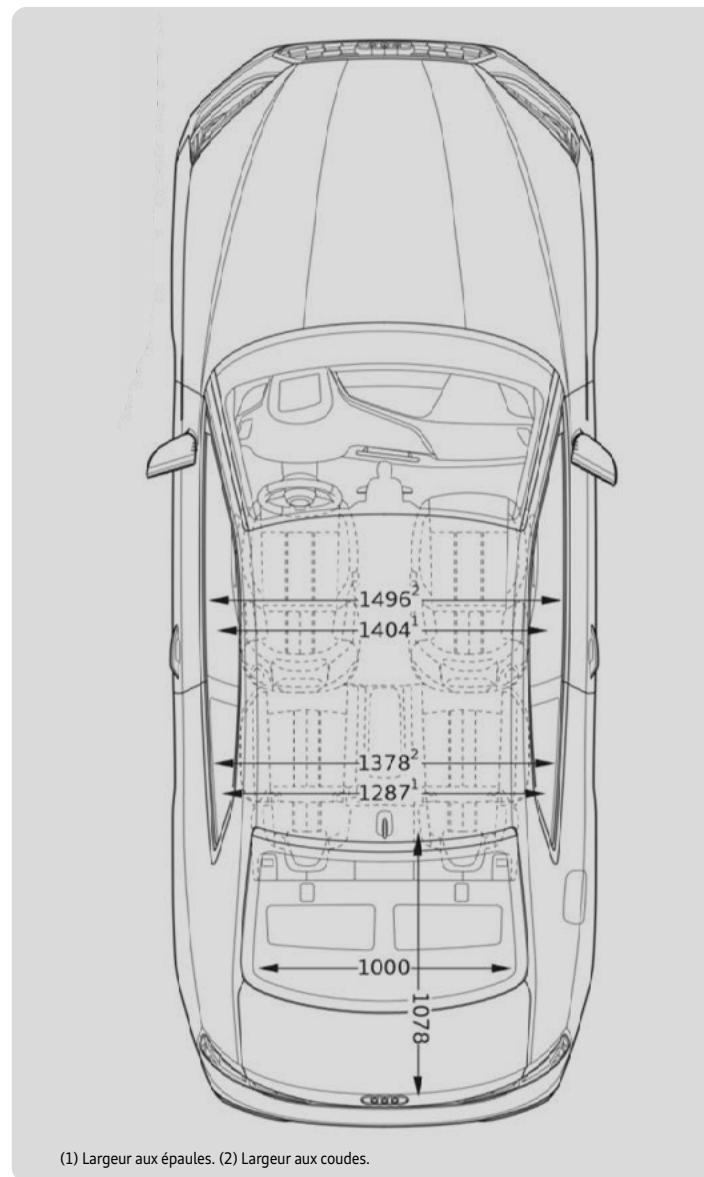
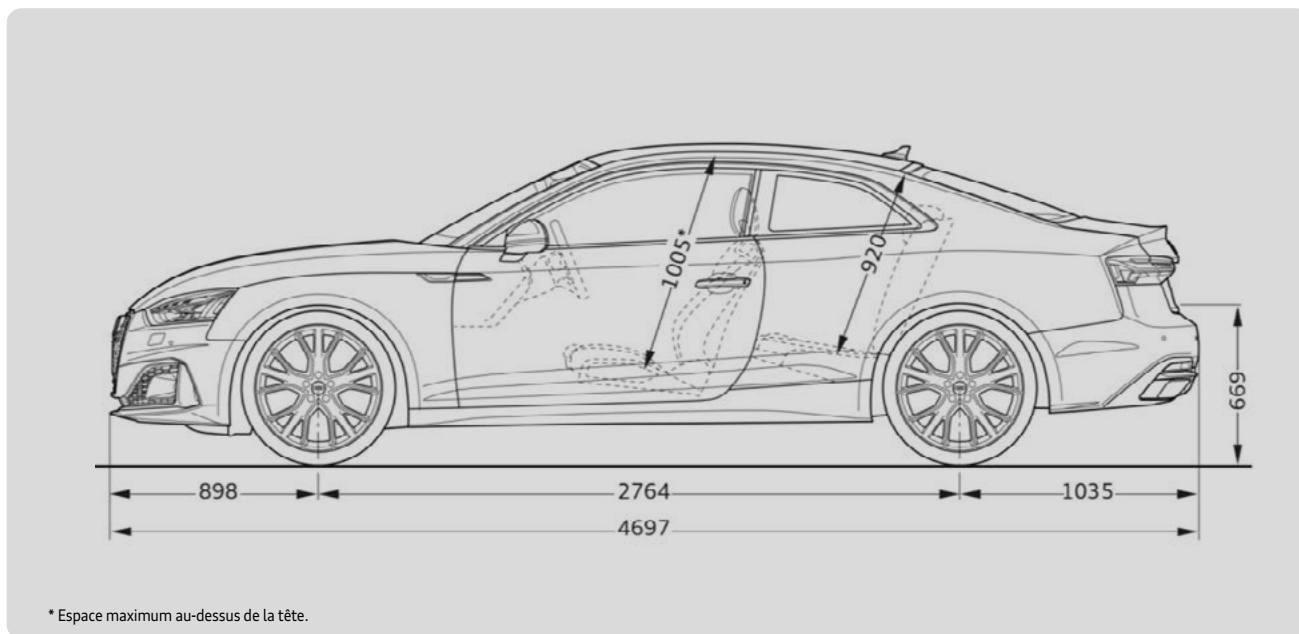
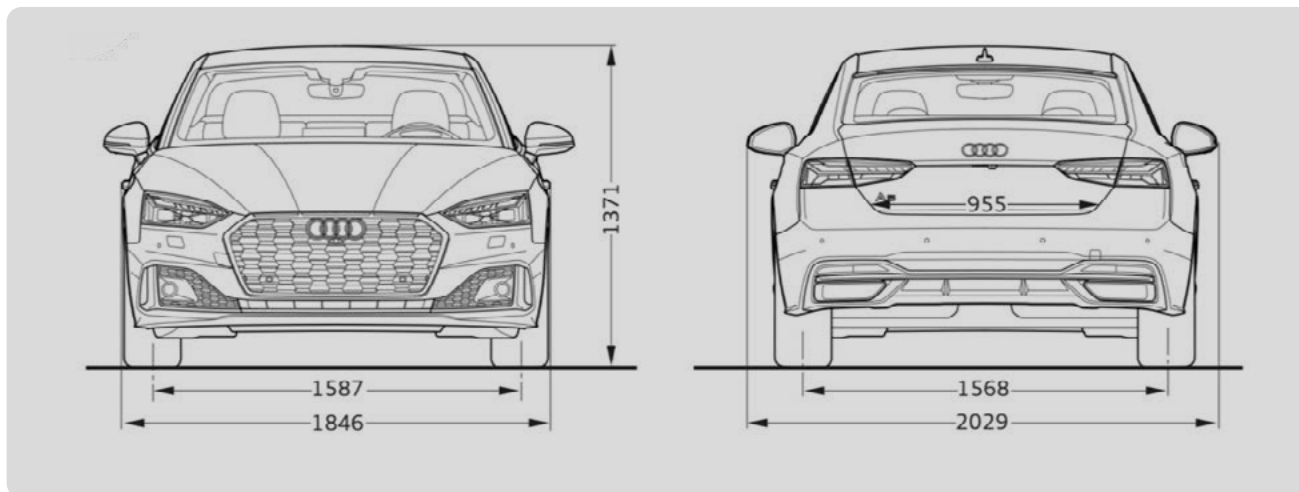

A5 Sportback essence

	35 TFSI (150 ch)	40 TFSI (204 ch)	
Moteur			
Puissance maxi en ch (kW) à tr/min	150 (110) / 4 000 - 6 000	204 (150) / 4 475 - 6 000	
Nombre de cylindres / soupapes	4 / 16	4 / 16	
Cylindrée (cm ³)	1 984	1 984	
Couple maxi (Nm) à tr/mn	270 / 1 300 - 3 850	320 / 1 450 - 4 475	
Transmission			
Transmission	aux roues avant	aux roues avant	quattro
Boîte de vitesses	S tronic 7	S tronic 7	S tronic 7
Poids - volumes			
Poids en ordre de marche (kg) / Total maxi autorisé en charge (kg)	1 585 / 2 080	1 590 / 2 085	1 660 / 2 160
Remorque freinée sur rampe 12 % / non freinée (kg)	1 500 / 750	1 500 / 750	1 700 / 750
Volume du coffre (l)	480	480	480
Volume du réservoir de carburant (l)	54	54	58
Performances - consommation			
Vitesse maximale (km/h) sur circuit	210	210	210
Accélération de 0 à 100 km/h (s)	9,1	7,2	6,8
Carburant	Super sans plomb 95	Super sans plomb 95	
Consommation en cycle mixte (WLTP) (l/100 km)	6,1 ⁽¹⁾ - 7,1	6,3 ⁽¹⁾ - 7,1	6,4 ⁽¹⁾ - 7,2
Émissions de CO ₂ (WLTP) (g/km)	139 ⁽¹⁾ - 162	143 ⁽¹⁾ - 162	146 ⁽¹⁾ - 164
Type d'homologation	WLTP	WLTP	
Norme antipollution	EU6	EU6	
Start /Stop / Récupération d'énergie	Oui / Oui	Oui / Oui	
Mild Hybrid MHEV	Oui	Oui	

39/43

(1) Réalisé avec un véhicule équipé des pneumatiques à roulage optimisé (faible résistance au roulement) - Vmax : 210 km/h

Depuis le 1^{er} septembre 2018, les véhicules légers neufs sont réceptionnés en Europe sur la base de la procédure d'essai harmonisée pour les véhicules légers (WLTP), procédure d'essai permettant de mesurer la consommation de carburant et les émissions de CO₂, plus réaliste que la procédure NEDC précédemment utilisée.

A5 Sportback diesel

	35 TDI (163 ch)	40 TDI (204 ch)	
Moteur			
Puissance maxi en ch (kW) à tr/min	163 ch (120) / 3 250 - 4 200	204 (150) / 3 800 - 4 200	
Nombre de cylindres / soupapes	4 / 16	4 / 16	
Cylindrée (cm ³)	1 968	1 968	
Couple maxi (Nm) à tr/mn	370 / 1 500 - 3 000	400 / 1 750 - 3 250	
Transmission			
Transmission	aux roues avant	aux roues avant	quattro
Boîte de vitesses	S tronic 7	S tronic 7	S tronic 7
Poids - volumes			
Poids en ordre de marche (kg) / Total maxi autorisé en charge (kg)	1 595 / 2 120	1 605 / 2 125	1 690 / 2 210
Remorque freinée sur rampe 12 % / non freinée (kg)	1 700 / 750	1 700 / 750	1 800 / 750
Volume du coffre (l)	480	480	480
Volume du réservoir de carburant (l)	54	54	58
Performances - consommation			
Vitesse maximale (km/h) sur circuit	210	210	210
Accélération de 0 à 100 km/h (s)	8,4 ⁽¹⁾	7,4 ⁽¹⁾	7,0 ⁽¹⁾
Carburant	Diesel, selon la norme EN 590	Diesel, selon la norme EN 590	Diesel, selon la norme EN 590
Consommation en cycle mixte (WLTP) (l/100 km)	4,7 ⁽²⁾ - 5,5	5,2 ⁽²⁾ - 5,8	5,3 ⁽²⁾ - 5,9
Émissions de CO ₂ (WLTP) (g/km)	124 ⁽²⁾ - 144	136 ⁽²⁾ - 153	137 ⁽²⁾ - 154
Type d'homologation	WLTP	WLTP	WLTP
Norme antipollution	EU6	EU6	EU6
Start/Stop / Récupération d'énergie	Oui / Oui	Oui / Oui	Oui / Oui
Mild Hybrid MHEV	Oui	Oui	Oui

40/43

(1) Avec sélection de l'option **Désélection des pneus avec résistance au roulement optimisée et suppression de la limitation de vitesse à 210 km/h** pour les jantes 17" et 18".

(2) Réalisé avec un véhicule équipé des pneumatiques à roulage optimisé (faible résistance au roulement) - Vmax : 210 km/h.

Les véhicules Diesel sont équipés d'un réservoir d'AdBlue.

Depuis le 1^{er} septembre 2018, les véhicules légers neufs sont réceptionnés en Europe sur la base de la procédure d'essai harmonisée pour les véhicules légers (WLTP), procédure d'essai permettant de mesurer la consommation de carburant et les émissions de CO₂, plus réaliste que la procédure NEDC précédemment utilisée.

A5 Sportback

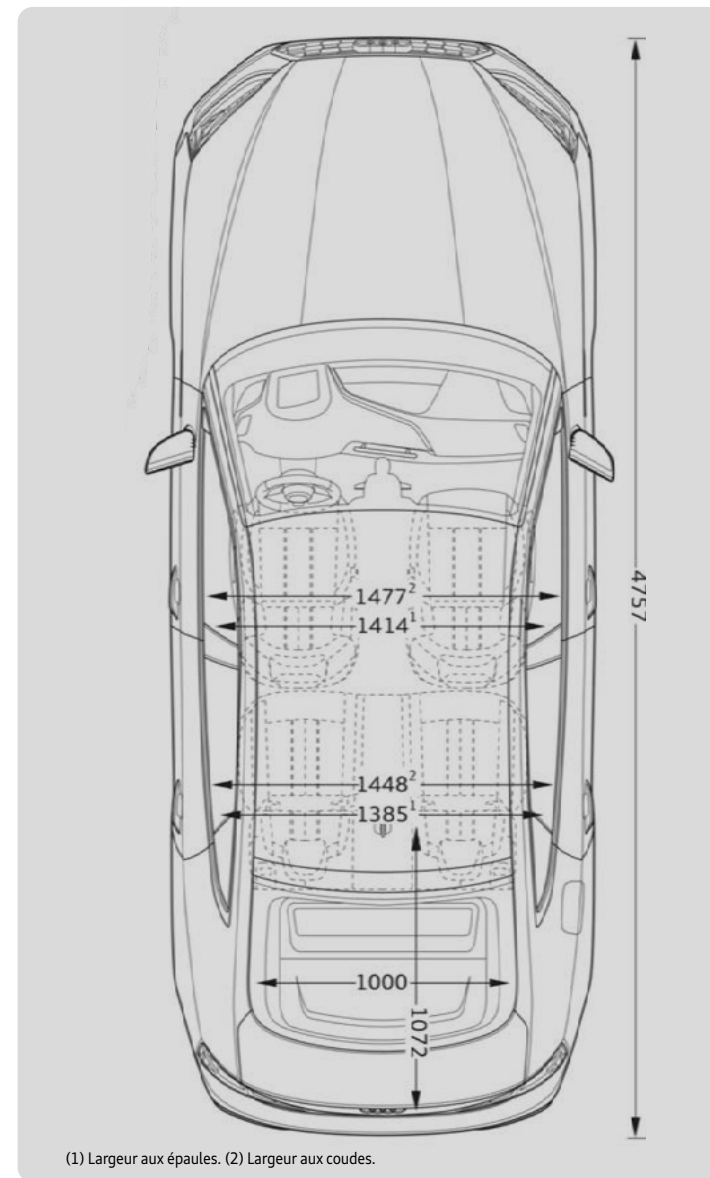
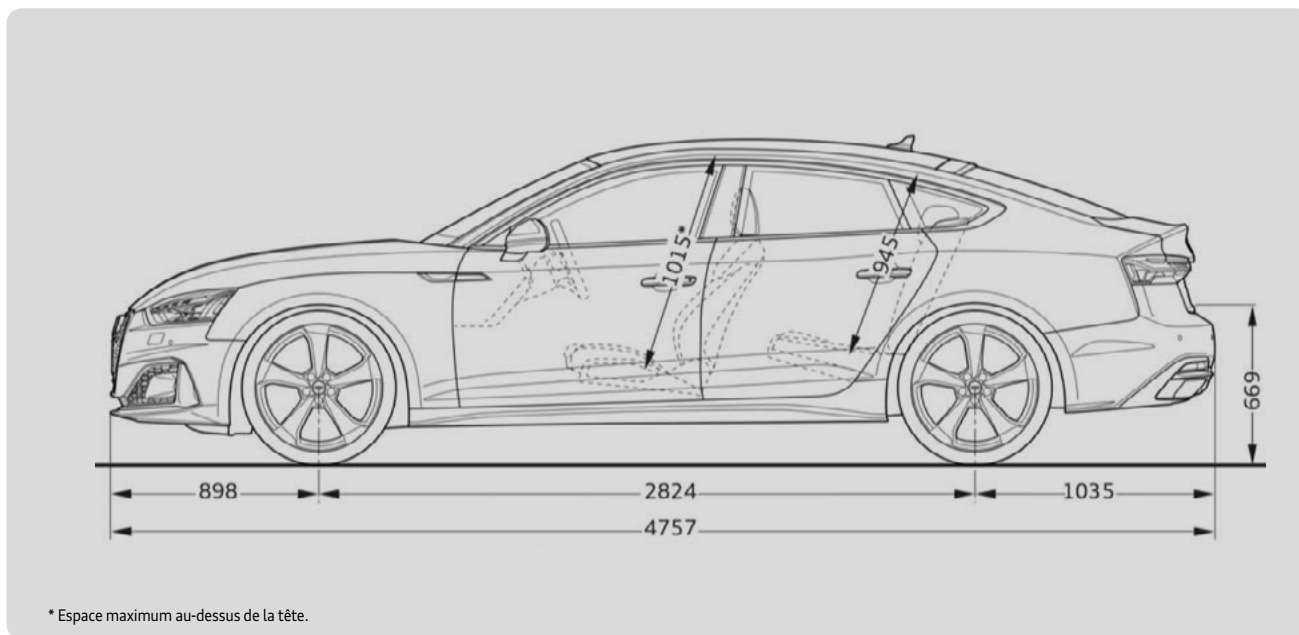
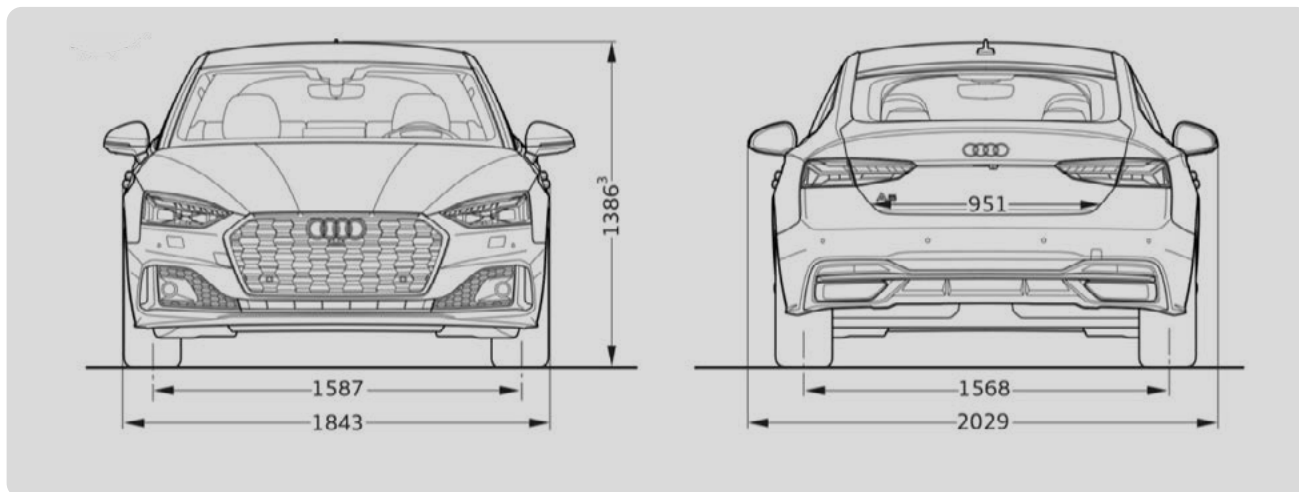

41/43

Label pneumatique

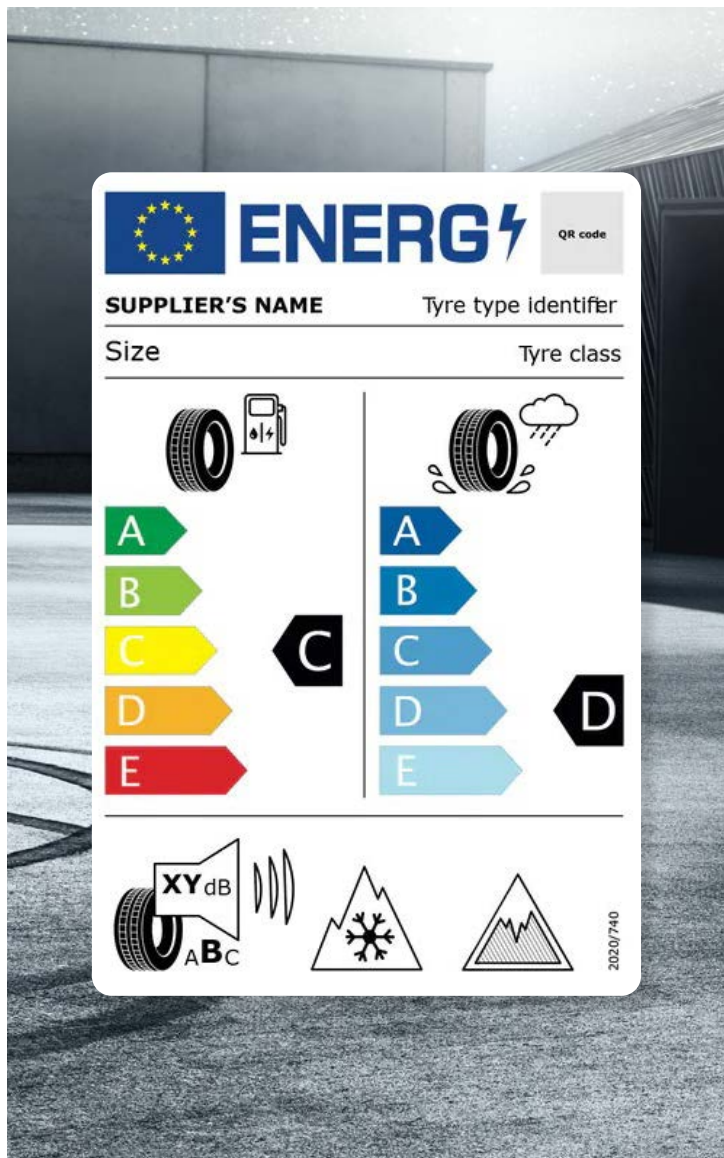

www
↑

Téléchargement

Toutes les étiquettes des labels pneumatiques sont téléchargeables directement sur le configurateur Audi, disponible à cette adresse :

[Accueil | Audi.fr | Audi France >](#)



Informations

Pour plus d'informations sur l'étiquetage européen des pneumatiques et comprendre les objectifs de ce nouvel étiquetage, rendez-vous ici :

[Etiquettes énergétiques pneumatiques >](#)

42/43



Détails

Les pneumatiques ne sont pas fabriqués par Audi. La documentation relative aux pneumatiques a été élaborée par le fournisseur de pneumatiques en application du règlement (UE) 2020/740

AUDI FRANCE
BP 62
02601 Villers-Cotterêts Cedex

Le modèle, les versions et les équipements présentés dans ce catalogue ainsi que certains services ne sont pas disponibles dans tous les pays. Les automobiles qui figurent sur les photos comportent des équipements en option avec le supplément de prix. Les informations concernant : **possibilités de livraison, aspect, performances, dimensions, poids, consommation et frais d'entretien des véhicules correspondent aux données en notre possession à la date de mise en ligne. Les informations contenues dans le présent document sont modifiables à tout moment et sans préavis. Pour plus d'information veuillez vous rapprocher de votre Distributeur Audi.**

Les matériaux et composants de ce véhicule ont été conçus pour minimiser leur impact sur l'environnement, dans le respect de la réglementation relative aux véhicules hors d'usage. Ont ainsi été privilégiés des composants et matériaux recyclés et/ou ré-employables et/ou valorisables, visant à faciliter le démontage et la dépollution des véhicules hors d'usage ainsi qu'à préserver l'environnement. Tout véhicule en fin de vie peut être cédé gratuitement par son dernier propriétaire aux démolisseurs et broyeurs agréés par les services compétents. Pour plus de renseignements sur la cession des véhicules hors d'usage et/ou les dispositifs mis en place pour prévenir les atteintes environnementales, n'hésitez pas à contacter votre distributeur Audi, ou Audi France, 11, avenue de Boursonne - BP 62 - 02601 Villers-Cotterêts Cedex.

www.audi.fr