

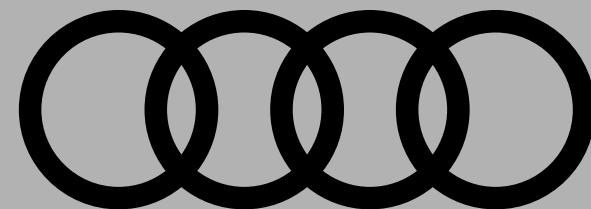

# TT RS

Coupé / Roadster

Tarif au 20.07.2021



myAudi

## Votre Audi n'aura bientôt plus de secret pour vous.

Disponible pour nos clients actuels comme futurs, un compte myAudi vous permettra de profiter de tous ses avantages sur mesure :

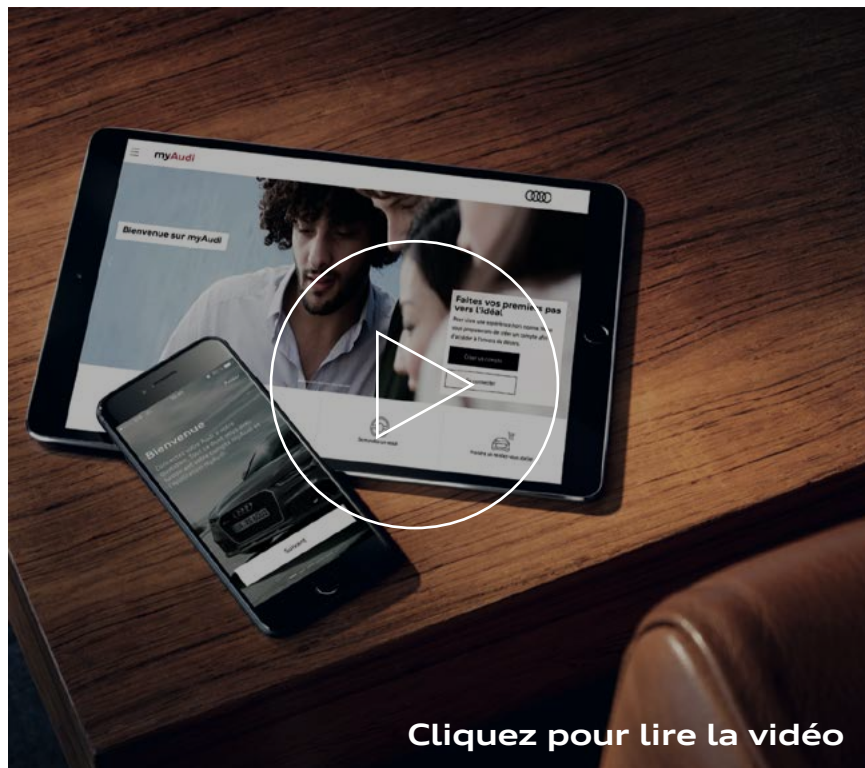

### Rêver

Innovations, projet d'achat Audi

### Explorer

Coulisses, fonctionnalités, univers Audi

### Maîtriser

Plan d'entretien, maintenance, offres, conseils

### Contacter

Rendez-vous atelier, démarches en ligne

### Partager

Privilèges, invitations, rencontres

### Connecter

Cartographie, consommation, playlists

2/26

Rendez-vous sur [my.audi.com](https://my.audi.com) ou téléchargez l'application



## TT RS Coupé

	Puissance	Transmission	Émissions CO <sub>2</sub> (g/km) WLTP <sup>(1)</sup>	Puissance administrative	Prix client TTC	Code modèle
Version Essence						
2.5 TFSI	400 ch	quattro S tronic 7	202 - 204	28	80 180 €	FVPRSY

## TT RS Roadster

	Puissance	Transmission	Émissions CO <sub>2</sub> (g/km) WLTP <sup>(1)</sup>	Puissance administrative	Prix client TTC	Code modèle
Version Essence						
2.5 TFSI	400 ch	quattro S tronic 7	209 - 211	28	83 180 €	FVRRSY

3/26

(1) Valeurs mini / maxi. Pour le détail des émissions de CO<sub>2</sub>, veuillez vous référer aux pages "Caractéristiques techniques".

## Extension de garantie TT RS

	1 an supplémentaire (2 + 1)				2 ans supplémentaires (2 + 2)		3 ans supplémentaires (2 + 3)	
km	60 000	90 000	120 000	150 000	80 000	120 000	100 000	150 000
Option	EA2	EA3	EB4	EB3	EA5	EA6	EA8	EA9
TT RS	490 €	610 €	825 €	1 140 €	685 €	960 €	1 240 €	1 865 €

## Plus serein, plus longtemps

Audi garantit ses voitures 2 ans sans limitation kilométrique. Pour plus de sérénité, il est possible de souscrire un contrat de garantie complémentaire portant la durée de la garantie à 3, 4 ou 5 ans. Cette extension de garantie est strictement le prolongement de la garantie constructeur.

La peinture et l'anticorrosion sont respectivement garanties 3 ans et 12 ans.

La périodicité des vidanges est variable. Une alerte sera affichée par l'indicateur de maintenance. L'intervalle entre chaque vidange ne doit pas être supérieur à 30 000 km.

Les révisions doivent être effectuées au maximum tous les 2 ans, selon le style de conduite et les conditions d'entretien.

4/26

### Offres disponibles :

- Extension de garantie **1 an** / 60 000 km, 90 000 km, 120 000 km ou 150 000 km
- Extension de garantie **2 ans** / 80 000 km ou 120 000 km
- Extension de garantie **3 ans** / 100 000 km ou 150 000 km

Le contrat prend fin lorsque la première des 2 échéances (durée ou kilométrage) est atteinte.

### En cas de défaillance mécanique, électrique, le contrat de garantie permet de bénéficier notamment des réparations et/ou remplacement des pièces suivantes :

- Moteur
- Boîte de transfert
- Transmission
- Direction, circuit électrique
- Carters
- Boîte de vitesses
- Embrayage (hors disque)
- Système de refroidissement
- Suspensions (hors amortisseurs)

Ces interventions doivent être effectuées chez un Partenaire Audi Service. **Le bénéfice de cette extension de garantie n'est pas subordonné à la réalisation des prestations de réparation et d'entretien non couvertes par cette extension de garantie, par un réparateur du réseau agréé AUDI.**

Lors de la revente, le contrat est cessible avec le véhicule, ce qui en augmente la valeur. En cas de revente du véhicule avant le terme du contrat, le nouveau propriétaire bénéficiera des prestations souscrites.

**Conditions Générales de Vente disponibles dans le réseau Audi Service ou sur [www.audi.fr](http://www.audi.fr)**

## Principaux équipements de série de l'Audi TT RS

Motorisation, transmission et châssis	
2H6	Audi drive select : réglage des caractéristiques individuelles du véhicule selon les modes disponibles : auto / confort / dynamic / efficiency / individual
1BQ	Châssis Sport RS plus avec Audi magnetic ride
-	Direction assistée électromécanique, allie précision et confort avec une technologie particulièrement économe en énergie
7L9	Système Start-Stop
Design extérieur	
5J2	Aileron arrière RS avec ailettes
4ZE	Baguettes décoratives noires
6FT	Boîtier des rétroviseurs extérieurs en aluminium
0P0	Sorties d'échappement RS à double flux, avec embouts ovales chromés
-	Trappe à carburant style aluminium design caractéristique avec estampillage TT et vis apparentes
Design intérieur	
-	Ciel de pavillon en tissu
7M7	Moulures de seuil avec insert en aluminium et inscription RS
CP7	Jantes en aluminium coulé style polygone à 5 bras 19"
GS3	Pack aluminium étendu
N7S	Sellerie cuir/Dinamica avec estampillage RS
2ZC	Volant Sport TT RS multifonctions, en cuir/Dinamica style 3 branches avec méplat
Confort et vie à bord	
6E3	Accoudoir central à l'avant
7P1	Appui lombaire à 4 axes pour les sièges avant réglage électrique, horizontal et vertical
Q4Q	Sièges Sport RS
3L3	Sièges avant réglables manuellement avec réglage manuel de la hauteur, du positionnement en longueur et de l'inclinaison de dossier
9AK	Climatisation automatique confort
8N6	Détecteur de pluie et de luminosité
3NZ	Dossier de banquette arrière rabattable en deux parties 50 : 50 Banquette arrière : - 2 places à l'arrière, homologuées pour personnes de 1,45 m maximum ou enfants de 12 ans et 1,25 m maximum sur siège enfant Œillets de fixation : 4 dans le coffre, pour maintenir les bagages et objets dans le coffre
4GF	Pare-brise en verre feuilleté athermique
4KC	Vitres athermiques : pour la lunette arrière ainsi que les vitres latérales et vitres de portières ; lunette arrière dégivrante, avec minuterie
4I3	Advanced key : système de verrouillage et de déverrouillage du véhicule sans utilisation de la clé. Démarrage et arrêt du moteur main libre par touche Start/Stop

5/26





## Confort et vie à bord (suite)





7AA	Protection antidémarrage électronique
6XE	Rétroviseurs extérieurs réglables, dégivrants et rabattables électriquement, incluant fonction rabat automatique pour le rétroviseur côté passager avant
4L6	Rétroviseur intérieur jour/nuit automatique, sans encadrement
8T6	Régulateur de vitesse - limiteur
QE0	Vide-poches dans les contre-portes/garnitures latérales, dans la console centrale ainsi que sous le siège avant droit
<b>Audio, navigation, connectivité et infodivertissement</b>	
EL3	Audi connect. Information page 15
9VD	Audi sound system
9S9	Audi virtual cockpit avec affichages Sport TT RS : Combiné d'instruments de 12,3 pouces, commande de l'Audi virtual cockpit via le volant multifonctions. L'affichage Sport apporte compte-tours central et affichage secondaire orienté sur les performances (affichage de la puissance, du couple, de la force G)
9ZX	Interface Bluetooth
PNQ	Navigation MMI plus avec MMI touch
<b>Éclairage et visibilité</b>	
8SP	Feux arrière à LED, avec clignotants séquentiels
8X1	Lave-phares
PX2	Phares à LED
QQ1	Pack éclairage intérieur : <ul style="list-style-type: none"> <li>• Vide-poches éclairé sur la console centrale</li> <li>• Éclairage des poignées de portière</li> <li>• Éclairage au sol</li> <li>• Éclairage des vide-poches de portières</li> <li>• Éclairage d'ambiance sur la console centrale et l'intérieur des portières</li> </ul>
<b>Sécurité passive du véhicule : protection des occupants</b>	
4X3	Airbags latéraux à l'avant et système d'airbags de tête
4UF	Commande de désactivation de l'airbag passager avant
9P6	Contrôle de ceinture attachée
-	Recommandation de repos, elle prévient le conducteur par un affichage sur l'Audi virtual cockpit et par un signal sonore lorsqu'elle détecte un début d'inattention de la part du conducteur. Le système est actif entre env. 65 km/h et 200 km/h et peut être désactivé
3G4	Fixation pour sièges enfants ISOFIX pour le siège passager avant
<b>Sécurité active du véhicule : système d'assistance à la conduite</b>	
7K1	Affichage de contrôle de pression des pneus avec signal visuel et sonore en cas de baisse de pression sur une ou plusieurs roues
7X2	Audi parking system plus
-	Contrôle électronique de stabilisation (ESC), allie ABS, EBV, ASR et EDS à ses propres capteurs et compare les données de conduite avec les données de référence

6/26

Équipements techniques	
1PC	Écrous de roues antivol
1S2	Outils de bord
1G8	Set de réparation pour pneus
1T3	Trousse de secours et triangle de présignalisation
Équipements spécifiques TT RS Roadster	
3FT	<p>Capote à isolation acoustique :</p> <ul style="list-style-type: none"> <li>• Entièrement automatique</li> <li>• En tissu isolant 3 couches. Grâce à l'épaisseur et à l'assemblage améliorés de ses matériaux en combinaison avec une isolation supplémentaire, le niveau sonore de l'habitacle est nettement amélioré</li> <li>• Incluant clapets d'ouverture totalement automatiques intégrés</li> <li>• Activation possible jusqu'à 50 km/h</li> <li>• Ouverture de la capote en 10 secondes</li> <li>• Fermeture de la capote en 10 secondes</li> <li>• Couleur de capote en noir ou gris</li> <li>• Ciel de capote en noir</li> </ul>
7S1	Coupe-vent, réduit les turbulences dues au vent dans l'habitacle ; à déploiement et rétraction électriques

## Teintes de carrosserie TT RS Coupé





Teintes vernies	Code		Prix
Gris Nardo	T3T3		Gratuit
Jaune Python	R1R1		450 €
Orange Pulse	M9M9		
Bleu Turbo	N6N6		
Vert Kyalami	7R7R		900 €





Teintes métallisées			
Blanc Glacier	2Y2Y		900 €
Gris Daytona	6Y6Y		
Noir Mythic	0E0E		
Rouge Tango	Y1Y1		
Teinte spéciale			
Audi exclusive	Q0Q0		2 900 €

8/26









## Teintes de carrosserie TT RS Roaster

Teintes vernies	Code		Prix
Gris Nardo	T3PA		Gratuit
Jaune Python	R1PA		450 €
Orange Pulse	M9PA		
Bleu Turbo	N6PA		
Vert Kyalami	7RPA		900 €

Teintes métallisées			
Blanc Glacier	2YPA		900 €
Gris Daytona	6YPA		
Noir Mythic	0EPA		
Rouge Tango	Y1PA		
Teinte spéciale			
Audi exclusive	Q0PA		2 900 €

9/26

## Packs extérieurs

Pack	Code		Prix
<p><b>Pack brillance RS aluminium :</b></p> <ul style="list-style-type: none"> <li>- becquet avant style aluminium</li> <li>- prises d'air latérales style aluminium</li> <li>- bas de caisse arrière style aluminium</li> <li>- support et ailettes de l'aileon arrière RS style aluminium</li> </ul>	5L2	 	800 €
<p><b>Pack brillance RS noir :</b></p> <ul style="list-style-type: none"> <li>- entourage de calandre noir</li> <li>- becquet avant noir</li> <li>- prises d'air latérales noires</li> <li>- bas de caisse arrière noir</li> <li>- support et ailettes de l'aileon arrière RS noirs</li> </ul>	5L3	 	10/26
<p><b>Anneaux Audi et monogrammes en noir brillant :</b></p> <p>Anneaux Audi à l'avant et à l'arrière ainsi qu'inscription TT RS sur la calandre et sur le capot de coffre en noir brillant</p> <p>Oblige : [5L3] Pack brillance RS noir</p>	4ZP	 	375 €



## Sièges et selleries

				
<b>Couleur de la sellerie</b>	Noir - JN	Noir - JN	Noir / Rouge Express - AR	Noir / Bleu Ara - TH
<b>Sellerie</b>	Mixte Cuir / Dinamica embossé RS N7S	Cuir Nappa fin embossé RS N1H	Cuir Nappa fin embossé RS N1H	Cuir Nappa fin embossé RS N1H
<b>Tableau de bord - Partie haute</b>	Noir	Noir	Noir	Noir
<b>Tableau de bord - Partie basse</b>	Noir	Noir	Noir	Noir
<b>Contre-porte</b>	Noir	Noir	Noir	Noir
<b>Console centrale</b>	Noir	Noir	Noir	Noir
<b>*Accoudoir de contre-porte</b>	Surpiqûres Anthracite	Surpiqûres Anthracite	Surpiqûres Rouge Express	Surpiqûres Bleu Ara
<b>Levier de vitesses et volant</b>	Surpiqûres Anthracite	Surpiqûres Anthracite	Surpiqûres Rouge Express	Surpiqûres Anthracite
<b>Sièges</b>	Surpiqûres Anthracite	Surpiqûres Anthracite	Surpiqûres Rouge Express	Surpiqûres Bleu Ara
<b>Accoudoir central</b>	Surpiqûres Anthracite	Surpiqûres Anthracite	Surpiqûres Rouge Express	Surpiqûres Bleu Ara
<b>Ceinture de sécurité</b>	Noir	Noir	Noir	Noir
<b>Tapis de sol</b>	Noir	Noir	Noir	Noir
<b>Ciel de pavillon</b>	Noir	Noir	Noir	Noir
<b>Prix</b>	Série	1 400 €	1 400 €	1 400 €

11/26



\* Pour obtenir la surpiqûre de l'accoudoir de contre-porte de la couleur intérieure, prendre l'équipement 7HB ou 7HC

## Volants & Applications décoratives





Volants multifonctions avec palettes de changement de vitesses			
Description	Visuel	Code	Prix
<b>Volant Sport TT RS multifonctions, en cuir/Dinamica style 3 branches avec méplat</b> Noir (poignées de volant en Dinamica) avec surpiqûres contrastées et emblème RS avec bouton Start/Stop et Audi drive select		2ZC	S
<b>Volant Sport TT RS multifonctions, en cuir/Dinamica style 3 branches avec méplat + Marquage 12 heures rouge</b> Noir (poignées de volant en Dinamica) avec surpiqûres contrastées et emblème RS avec bouton Start/Stop et Audi drive select. Oblige un pack Design [PEJ] ou [PEF] ou [PEI]		6F9	180 €

12/26





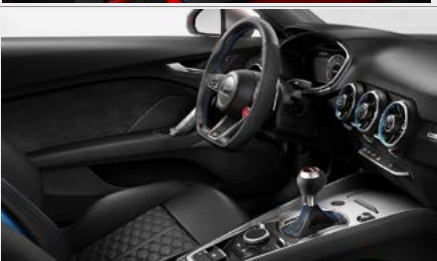

## Applications décoratives et poignées de portes

Applications décoratives	Visuel	Code	Prix
Aluminium race		5MD	S
Carbone		5MB	1 050 €
<b>Application sur éléments de l'habitacle de couleur</b>			
Couleur gris ardoise		0UN	350 €

## Packs intérieurs

Pack	Code		Prix	
<p><b>Pack Design RS rouge :</b></p> <ul style="list-style-type: none"> <li>· Anneaux intérieurs des diffuseurs d'air en laque brillante Rouge Tango</li> <li>· Tapis complémentaires noirs avec surpiqûre contrastée Rouge Express et inscription RS Uniquement sur TT RS Roadster</li> </ul>	PEJ	 	850 €	
<p><b>Pack Design RS étendu rouge :</b></p> <ul style="list-style-type: none"> <li>· Anneaux intérieurs des diffuseurs d'air en laque brillante Rouge Tango</li> <li>· Ceintures de sécurité avec bordure rouge</li> <li>· Tapis complémentaires noirs avec surpiqûre contrastée Rouge Express et inscription RS</li> <li>· Panneaux latéraux des sièges en Rouge Tango métal</li> <li>· Barrette d'accentuation de la console centrale en laque brillante Rouge Tango</li> </ul> <p>Uniquement sur TT RS Coupé Interdit l'intérieur [TH]</p>	PEF	 	1 100 €	13/26
<p><b>Pack Design RS bleu :</b></p> <ul style="list-style-type: none"> <li>· Anneaux intérieurs des diffuseurs d'air en laque satin Bleu Turbo</li> <li>· Ceintures de sécurité avec bordure bleue</li> <li>· Tapis complémentaires noirs avec surpiqûre contrastée Bleu Ara et inscription RS</li> <li>· Panneaux latéraux des sièges en laque satin Bleu Turbo</li> <li>· Barrette d'accentuation de la console centrale en laque satin Bleu Turbo</li> </ul> <p>Interdit l'intérieur [AR]</p>	PEI	 	1 100 €	

















## Jantes

Description		Code	Prix	
Jantes en aluminium coulé style polygone à 5 bras Pneus : 245/35 R 19 Dimension : 19"		CP7	Série	
Jantes en aluminium coulé style polygone à 5 bras, titane mat, tournées brillantes Pneus : 245/35 R 19 Dimension : 19"		CR6	500 €	
Jantes en aluminium coulé style polygone à 5 bras, noir Anthracite brillant, tournées brillantes Pneus : 245/35 R 19 Dimension : 19"		CW1	500 €	<b>14/26</b>
Jantes en aluminium coulé en style rotor à 7 branches Pneus : 255/30 R20 Dimension : 20"		CN7	1 400 €	
Jantes en aluminium coulé style rotor à 7 branches, style titane mat, tournées brillantes Pneus : 255/30 R 20 Dimension : 20"		CP5	1 800 €	
Jantes aluminium coulé style rotor à 7 branches, noir Anthracite brillant, tournées brillantes Pneus : 255/30 R 20 Dimension : 20"		CT1	1 800 €	
Jantes en alu coulé Audi Sport brillant en style cutter à 5 bras noir Anthracite, tournées brillantes Pneus : 255/30 R20 Dimension : 20"		45X	1 400 €	



## Audi connect

La connexion intelligente entre Internet, le véhicule et vous.  
Accédez simplement à une palette étonnante de services en ligne :

-  Navigation avec images Google Earth™
-  Twitter<sup>(1)(2)</sup>
-  Navigation avec informations trafic en temps réel<sup>(1)</sup>
-  Informations ferroviaires et aériennes<sup>(1)(2)</sup>
-  Localisation de points d'intérêt (POI)
-  Localisation de station-service et tarif à la pompe<sup>(1)(2)</sup>
-  Prévisions météorologiques
-  Évènements urbains<sup>(1)(2)</sup>
-  Informations voyage
-  Actualités personnalisées (flux RSS)<sup>(1)(2)</sup>
-  Actualités presse
-  Réception, lecture et rédaction d'e-mail<sup>(1)(2)</sup>
-  Internet embarqué (hotspot WiFi)
-  Réception, lecture et rédaction de SMS<sup>(1)(2)</sup>
-  Audi music stream (web radios)<sup>(2)</sup>
-  Facebook<sup>(1)(2)</sup>



Google Earth™



Points d'intérêt



Actualités Presse



Prévisions météorologiques

15/26



Hotspot WiFi

Audi connect en combinaison avec la Navigation MMI® plus avec MMI touch	Code option	TT RS
	EL3	Série







L'utilisation des services en ligne Audi connect est possible via une carte SIM data, permettant d'accéder au réseau LTE (Long Term Evolution) si le forfait l'inclut et si le réseau est disponible. Dans le cas contraire, la transmission se fera en 4G, puis 3G et 2G. L'option Audi phone box [9ZE] permet d'accroître la qualité de la réception en passant directement par l'antenne du véhicule.

La réception de données issues d'Internet hors de la zone de couverture du réseau peut entraîner un surcoût, notamment à l'étranger. Renseignez-vous auprès de votre opérateur. Les services Audi connect peuvent ne pas être disponibles dans tous les pays. Votre distributeur Audi se tient à votre disposition pour plus d'informations.

(1) Le droit d'utilisation de ces services est limité à 36 mois à partir de la première activation dans le véhicule (si celle-ci n'intervient pas dans les 6 premiers mois après l'achat, la durée du droit se trouve réduite d'autant).

(2) Ces services nécessitent un accès à myAudi. Enregistrez votre véhicule puis activez et gérez vos services depuis votre compte myAudi sur [www.audi.fr/audiconnect](http://www.audi.fr/audiconnect)

## Équipements et packages disponibles en option

Design extérieur		Code	Prix TTC
<b>Boîtiers de rétroviseurs extérieurs dans la teinte du véhicule</b>		6FA	130 €
<b>Boîtiers de rétroviseurs extérieurs en carbone</b> Interdit l'Audi active lane assist [7Y1]		6FQ	1 600 €
<b>Boîtiers de rétroviseurs extérieurs en noir brillant</b> Oblige [5L3] (voir description page 10)		6FJ	125 €
<b>Étriers de frein avant et arrière laqués en rouge</b>		PC2	400 €
<b>Suppression de l'aileron arrière RS</b> et ajout du becquet arrière intégré dans le capot de coffre, télescopique à commande automatique ou manuelle (similaire au TT et TTS)		5J1	Gratuit
<b>Suppression de l'identification</b> du modèle et de l'inscription de la puissance/technologie		2Z0	Gratuit
<b>Vitres surteintées</b> (vitrage Privacy) lunette arrière et vitres latérales arrière surteintées (seulement sur TT RS Coupé)		VW1	510 €

16/26





	Code	Prix TTC
<b>Design intérieur</b>		
<b>Pack cuir :</b> Accoudoirs de contre-portes, poignées intérieures de portières et partie inférieure de la console centrale en cuir	7HB	470 €
<b>Pack cuir étendu :</b> accoudoirs de contre-portes, poignées intérieures de portières, partie inférieure de la console centrale, revêtement cache d'airbag sur le volant ainsi que casquette de tableau de bord en cuir	7HC	730 €
<b>Sièges (selleries : voir page spécifique)</b>		
<b>Chauffage des sièges à l'avant :</b> réglage séparé sur plusieurs positions des diffuseurs d'air extérieurs pour les sièges conducteur et passager avant	4A3	420 €
<b>Chauffage de nuque :</b> <ul style="list-style-type: none"> <li>• Diffuseurs d'air sur le dossier des sièges avant</li> <li>• Puissance de chauffage et de climatisation en fonction de la capote ouverte ou fermée</li> <li>• Uniquement avec Dinamica/cuir combinés ou cuir Nappa fin</li> </ul> Oblige [4A3] et [N1H] Sur TT RS Roadster uniquement		9K1 550 €
<b>Sièges avant réglables électriquement et réglage pneumatique des bourrelets latéraux de dossier :</b> <ul style="list-style-type: none"> <li>• Avec réglage électrique de la hauteur d'assise, du positionnement en longueur, de l'inclinaison de l'assise et du dossier</li> <li>• Réglage pneumatique des bourrelets latéraux de dossier et appui lombaire pneumatique</li> <li>• Avec réglage manuel de la profondeur d'assise</li> </ul>	3PK	900 €
<b>Confort et vie à bord</b>		
<b>Pack fumeur :</b> allume-cigare et cendrier	9JD	40 €
<b>Pack rangement et coffre :</b> transport flexible d'objets et voyage confortable garanti, comprend : <ul style="list-style-type: none"> <li>• Filets de rangement au dos des sièges avant</li> <li>• Vide-poches sous les sièges conducteur et passager avant</li> <li>• Filet de rangement au niveau des pieds côté passager avant</li> <li>• 2 vestes de sécurité dans le coffre</li> <li>• Filet de coffre</li> <li>• 2<sup>ème</sup> lampe de coffre à LED</li> <li>• Sangle de maintien latérale</li> <li>• Prise 12 volts</li> </ul>	QE1	210 €
<b>Rétroviseurs extérieurs réglables, dégivrants et rabattables électriquement,</b> jour/nuit automatiques des deux côtés, incluant fonction rabat automatique pour le rétroviseur extérieur côté passager avant	6XK	360 €
<b>Sac à skis :</b> amovible et fixé par des œillets, pour le transport pratique d'objets longs Attention : utiliser le code [3X2] pour la version Roadster	3X5	100 €
	3X2	160 €

17/26

	Code	Prix TTC
<b>Assistance à la conduite</b>		
<b>Audi side assist :</b> avertit le conducteur par un affichage dans le rétroviseur extérieur correspondant d'un éventuel danger lors d'un changement de voie. Interdit les boîtiers de rétroviseurs en Carbone [6FQ]	7Y1	660 €
<b>Caméra de reconnaissance et lecture des panneaux de circulation :</b> reconnaissance par caméra et affichage des interdictions de dépasser et des limitations de vitesse, y compris l'affichage temporaire de la vitesse	QR9	180 €
<b>Caméra de recul :</b> la caméra de recul permet de voir la zone derrière le véhicule dans l'Audi virtual cockpit, complétée par des éléments d'affichage dynamiques. La voie de circulation calculée ainsi que les repères graphiques et détection des points de braquage sont affichés pour les stationnements en longueur	KA2	550 €
<b>Hold assist :</b> l'Audi hold assist maintient le véhicule à l'arrêt aussi bien en côte qu'en descente au sein de la circulation routière, sans limite de temps	UH2	110 €
<b>Connectivité et systèmes infodivertissement / multimédia / audio</b>		
<b>Audi phone box avec charge du téléphone par induction (standard Qi) :</b> compartiment spécifique avec induction situé dans la console centrale avant permettant d'y ranger le téléphone portable. Avantages : - Amélioration de la qualité de réception - Recharge de la batterie du téléphone via câble USB ou induction (standard Qi) - Dispositif mains libres et commande vocale du téléphone - Commande via le système MMI ou le volant multifonction - En combinaison avec Audi connect, permet la fonction de "téléphone de voiture" via lecteur de carte SIM ou profil rSAP NB : informations sur les téléphones portables compatibles auprès de votre partenaire Audi ou sur <a href="http://www.audi.fr/telephone">www.audi.fr/telephone</a>	9ZE	410 €
<b>Audi smartphone interface (Apple CarPlay ou Google Android Auto),</b> relie votre smartphone à votre Audi. Ce dispositif transfère instantanément les contenus de votre smartphone directement sur l'écran MMI via USB. La navigation, la téléphonie, la musique et d'autres applications tierces sélectionnées peuvent ainsi être aisément contrôlées à l'aide du MMI ou par commande vocale. Inclut Audi music interface	UI2	300 €
<b>Bang &amp; Olufsen Sound System :</b> restitution sonore surround par 12 haut-parleurs haute performance incluant deux haut-parleurs centraux et deux enceintes de basses dans les portières ; amplificateur à 14 canaux avec une puissance totale de 680 watts	9VS	1 100 €
<b>Accès au véhicule et clés</b>		
<b>Alarme antivol :</b> surveille les portières, le capot avant et le coffre ainsi que l'habitacle ; inclut protection antidémarrage électronique, protection antiremorquage désactivable (en combinaison avec Advanced key [4I3])	PG3	490 €
<b>Ouvre-porte de garage (HomeLink) :</b> est une télécommande programmable intégrée pour portes de garage et portails. Pour de plus amples informations et conseils sur les émetteurs compatibles, veuillez consulter votre partenaire Audi ou le site <a href="http://www.eurohomelink.com">www.eurohomelink.com</a>	VC2	290 €

18/26

		Code	Prix TTC
<b>Vision et éclairage</b>			
<b>Assistant de feux de route :</b> gestion automatique du passage de feux de croisement à pleins phares et inversement Interdit [PXC]		8G1	180 €
<b>Feux arrière à technologie OLED</b>		8SC	1 700 €
<b>Phares Audi Matrix LED avec clignotants dynamiques à l'avant et à l'arrière :</b> la technologie Audi Matrix LED associe un système de caméra avec des sources lumineuses à LED et un système optique précis pour une diffusion lumineuse extrêmement bien adaptée. Si le dispositif détecte d'autres véhicules, il désactive le faisceau de lumière de manière sélective dans la zone du véhicule détecté, les feux de route restent activés dans les autres segments		PXC	1 100 €
<b>Éléments spécifiques RS</b>			
<b>Sorties d'échappement Sport RS :</b> pour une sonorité encore plus sportive ; à double flux, avec embouts ovales noir brillant		OP6	1 200 €
<b>Capot moteur avec application carbone</b>		NM5	750 €
<b>Augmentation de la vitesse maximale à 280 km/h</b>		6Y9	1 800 €

19/26

## Accessoires d'Origine Audi®

Pour un confort toujours plus optimal et une sécurité accrue, Audi vous propose un large panel d'accessoires, tous certifiés d'origine Audi.

Désignation Accessoire	Référence	Prix
Ceinture de sécurité pour chien (S, M, L)	8X0-019-409	75 € <sup>(1)</sup>
	8X0-019-409-A	99 € <sup>(1)</sup>
	8X0-019-409-B	115 € <sup>(1)</sup>
Jeu de 2 tapis caoutchouc avant, pour une protection toutes saisons	850-061-221-A -041	59 € <sup>(1)</sup>
Tapis de coffre pour TT RS Coupé avec roue des secours / avec kit de réparation	858-061-180	79 € <sup>(1)</sup>
	858-061-181	79 € <sup>(1)</sup>
Tapis de coffre pour TT RS Roadster avec roue des secours	857-061-180	79 € <sup>(1)</sup>
Boîte de rangement pour coffre	8U0-061-109	40 € <sup>(1)</sup>
Mallette entretien	4L0-096-353-C	80 € <sup>(1)</sup>
Barres de toit pour TT RS Coupé	858-071-126	290 € <sup>(1)</sup>
Sac pour barres de toit	8R0-071-156-D	49 € <sup>(1)</sup>
Coffre de toit noir pour skis et bagages 360 L	8X0-071-200- -Y9B	599 € <sup>(1)</sup>
Coffre de toit noir pour skis et bagages 405 L	8K0-071-200- -Y9B	815 € <sup>(1)</sup>
Coffre de toit pour bagages 300 L	8V0-071-200- -Y9B	539 € <sup>(1)</sup>
Porte-skis et snowboards (4 paires de skis ou 2 snowboards)	4M0-071-129	145 € <sup>(1)</sup>
Porte-skis et snowboards (6 paires de skis ou 4 snowboards)	4M0-071-129-A	185 € <sup>(1)</sup>
Porte-vélo (1 vélo) pour barres de toit	80A-071-128	145 € <sup>(1)</sup>
Porte-vélo pour crochet d'attelage	4K0-071-105	625 € <sup>(1)</sup>
Siège enfant Kidfix XP avec ISOFIX pour enfants de 15 à 36 kg - Coloris noir/rouge	4M0-019-904- -EUR	385 € <sup>(1)</sup>
Siège bébé Dualfix i-Size avec ISOFIX pour les enfants de leur naissance à 105 cm - Coloris noir/rouge - Système de rotation à 360°	4M0-019-902	729 € <sup>(1)</sup>
Éclairage de seuil de porte : projection des anneaux Audi à l'ouverture des portes - (Nécessite le Pack éclairage)	4G0-052-133-G	129 € <sup>(1)</sup>
Protection anti-rongeurs	8U0-054-650	255 € <sup>(1)</sup>
Casque Bluetooth	4H0-051-701-C	139 € <sup>(1)</sup>
Coques de rétroviseur carbone avec Side Assist	850-072-530-A -3Q0	630 € <sup>(1)</sup>
Coques de rétroviseur carbone sans Side Assist	850-072-530- -3Q0	630 € <sup>(1)</sup>

(1) Les prix présentés dans cette brochure sont des tarifs conseillés clients au 1er janvier 2021, exprimés en € TTC hors pose et hors main-d'oeuvre dans la limite des stocks disponibles. Pour tout renseignement, rapprochez-vous de votre conseiller client chez votre Partenaire Audi Service



## TT RS Coupé

	TT RS
<b>Caractéristiques moteur</b>	
Puissance maxi en ch (kW) à tr/mn	400 (294) / 5 850 - 7 000
Nombre de cylindres / soupapes	5 / 20
Cylindrée (cm <sup>3</sup> )	2 480
Couple maxi (Nm) à tr/mn	480 / 1 950 - 5 850
<b>Transmission</b>	
Transmission	quattro
Boîte de vitesses	S tronic 7
<b>Poids et dimensions</b>	
Nombre de places	2 + 2
Poids à vide (kg) / Total maxi autorisé en charge	1 480 / 1 815
Volume du coffre (l) / volume du coffre (l) sièges abaissés	NC
Réservoir du carburant (l)	45
Rayon de braquage (m)	11
<b>Performances</b>	
Vitesse maximale (km/h) sur circuit	250
Accélération de 0 à 100 km/h (s)	3,7
<b>Environnement</b>	
Carburant	Super ROZ 95
Consommation en cycle mixte (WLTP) (l/100 km)	8,9 - 9,1
Émissions de CO <sub>2</sub> (WLTP) (g/km)	202 - 204
Norme antipollution	EU6
Type Homologation	WLTP
Start&Stop / Récupération d'énergie	Oui / Oui

21/26

- A partir du 1<sup>er</sup> mars 2020, les taxes sont calculées sur la base des émissions de CO<sub>2</sub> WLTP.

- Depuis le 1<sup>er</sup> septembre 2018, les véhicules légers neufs sont réceptionnés en Europe sur la base de la procédure d'essai harmonisée pour les véhicules légers (WLTP), procédure d'essai permettant de mesurer la consommation de carburant et les émissions de CO<sub>2</sub>, plus réaliste que la procédure NEDC précédemment utilisée.

## TT RS Roadster

	TT RS
<b>Caractéristiques moteur</b>	
Puissance maxi en ch (kW) à tr/mn	400 (294) / 5 850 - 7000
Nombre de cylindres / soupapes	5 / 20
Cylindrée (cm³)	2 480
Couple maxi (Nm) à tr/mn	480 / 1 950 - 5 850
<b>Transmission</b>	
Transmission	quattro
Boîte de vitesses	S tronic 7
<b>Poids et dimensions</b>	
Nombre de places	2
Poids à vide (kg) / Total maxi autorisé en charge	1 540 / 1 885
Volume du coffre (l) / volume du coffre (l) sièges abaissés	280
Réservoir du carburant (l)	55
Rayon de braquage (m)	11
<b>Performances</b>	
Vitesse maximale (km/h) sur circuit	250
Accélération de 0 à 100 km/h (s)	3,9
<b>Environnement</b>	
Carburant	Super ROZ 95
Consommation en cycle mixte (WLTP) (l/100 km)	9,2 - 9,4
Émissions de CO <sub>2</sub> (WLTP) (g/km)	209 - 211
Norme antipollution	EU6
Type Homologation	WLTP
Start&Stop / Récupération d'énergie	Oui / Oui

22/26

- A partir du 1<sup>er</sup> mars 2020, les taxes sont calculées sur la base des émissions de CO<sub>2</sub> WLTP.

- Depuis le 1<sup>er</sup> septembre 2018, les véhicules légers neufs sont réceptionnés en Europe sur la base de la procédure d'essai harmonisée pour les véhicules légers (WLTP), procédure d'essai permettant de mesurer la consommation de carburant et les émissions de CO<sub>2</sub>, plus réaliste que la procédure NEDC précédemment utilisée.

# TT RS Coupé

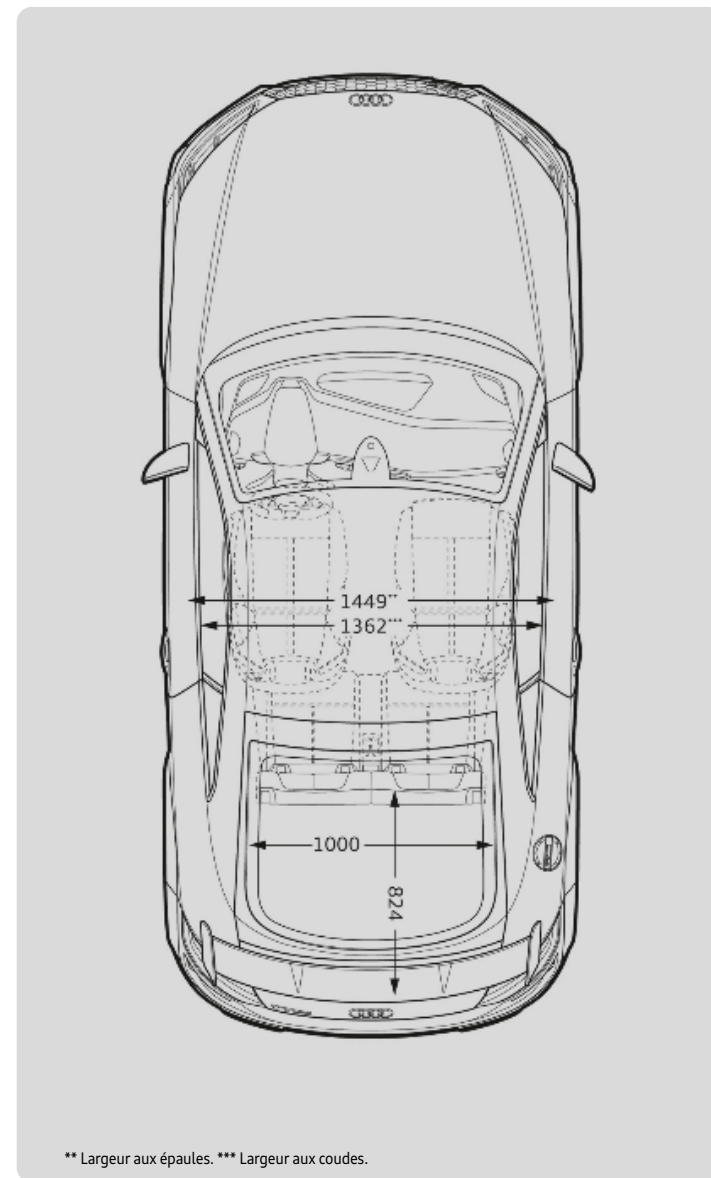
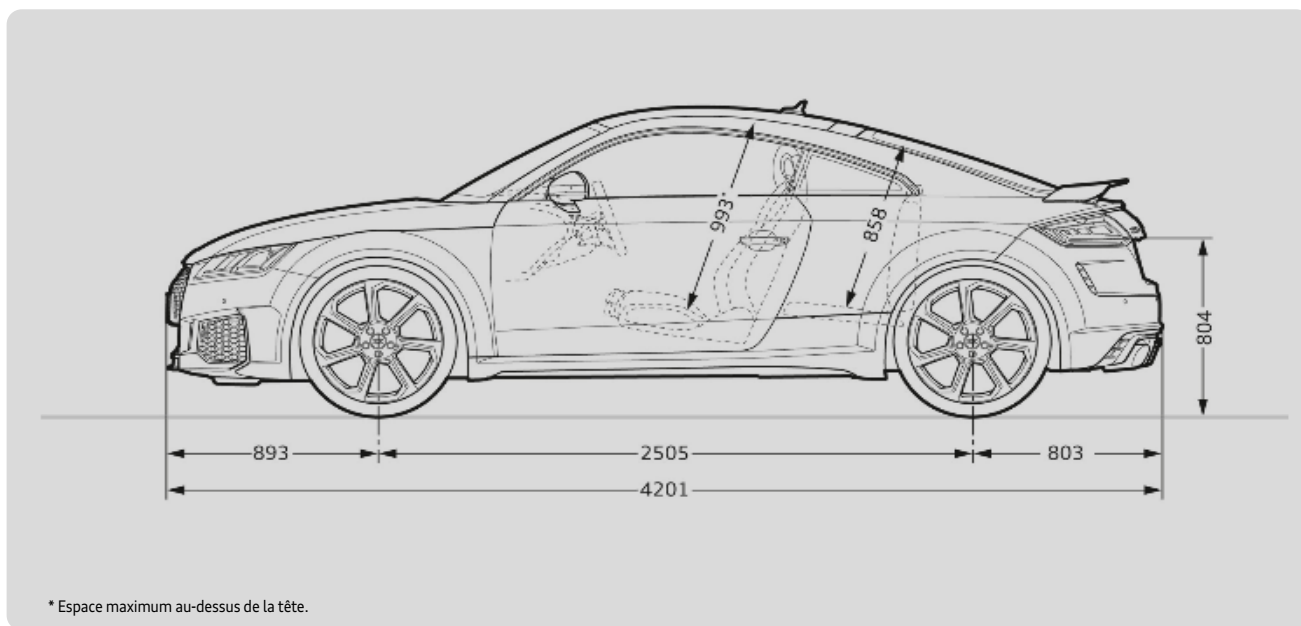
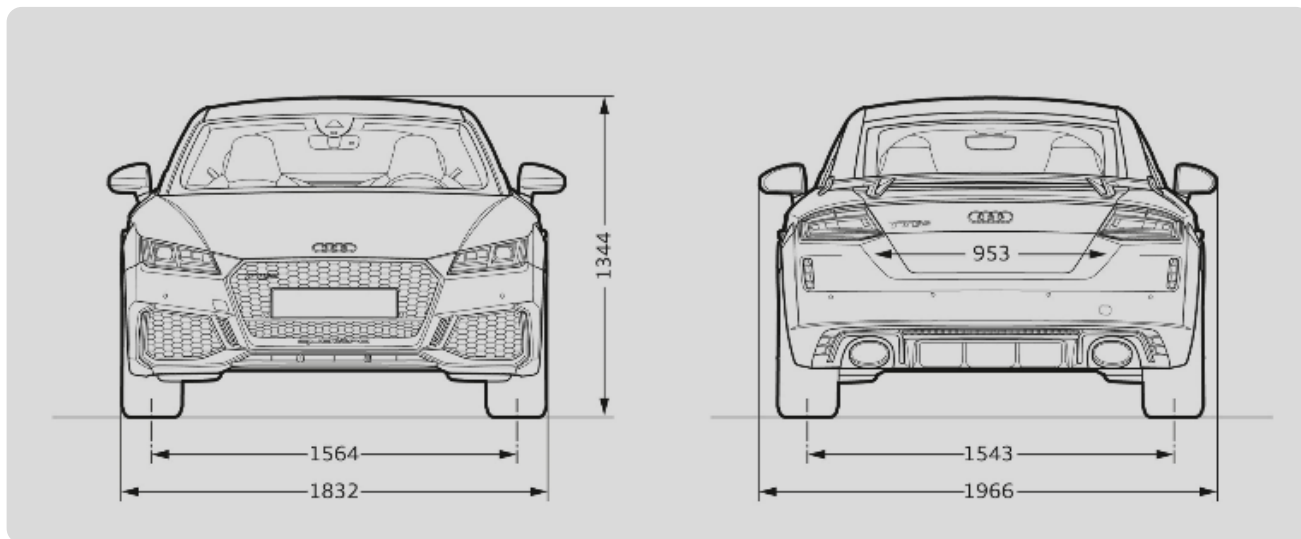

# TT RS Roadster

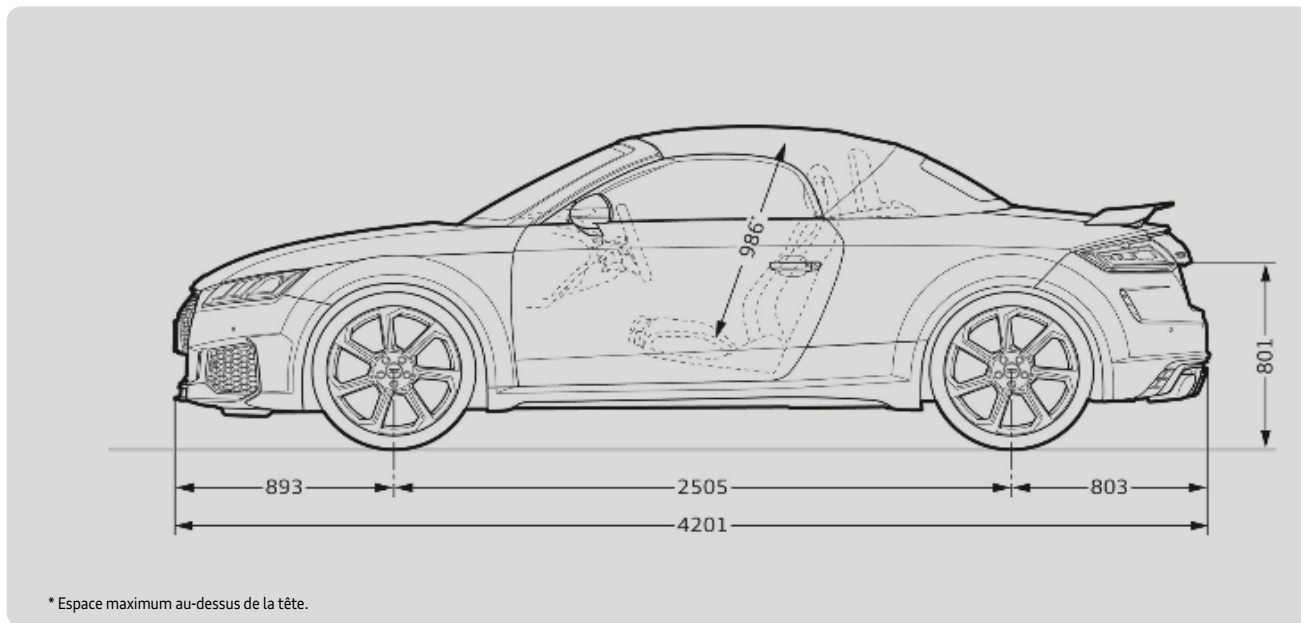
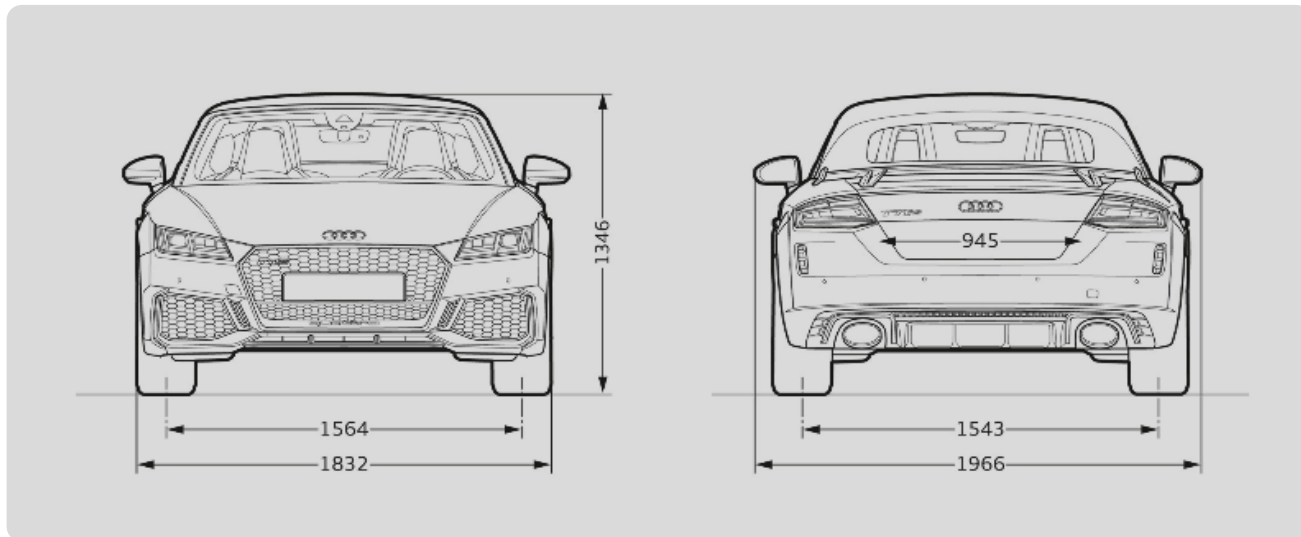

\* Espace maximum au-dessus de la tête.

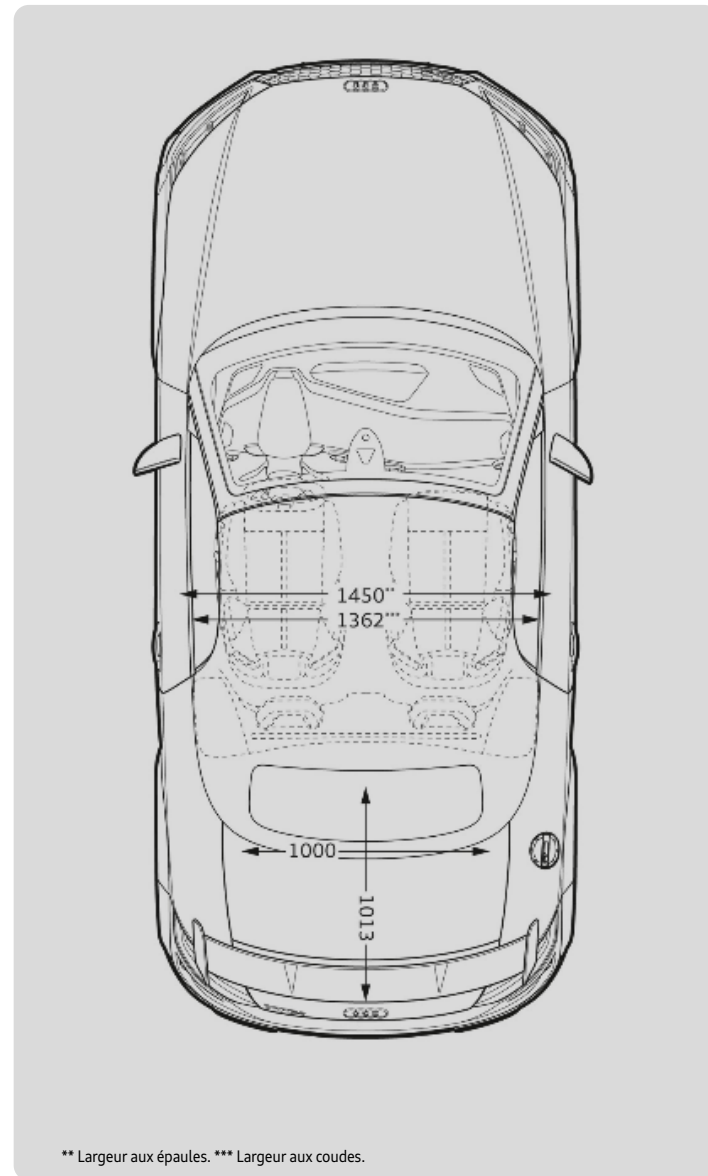

\*\* Largeur aux épaules. \*\*\* Largeur aux coudes.



# Label pneumatique

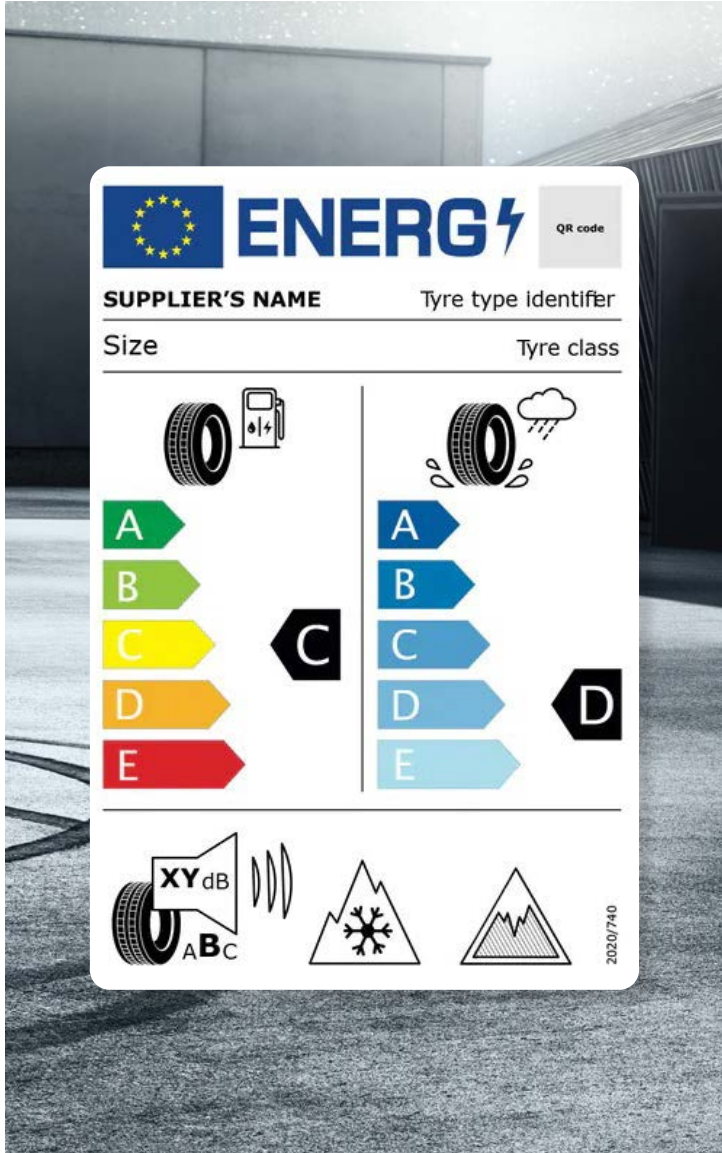

www  
↑

## Téléchargement

Toutes les étiquettes des labels pneumatiques sont téléchargeables directement sur le configurateur Audi, disponible à cette adresse :

[Accueil | Audi.fr | Audi France >](#)

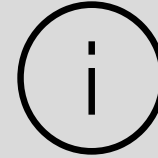

## Informations

Pour plus d'informations sur l'étiquetage européen des pneumatiques et comprendre les objectifs de ce nouvel étiquetage, rendez-vous ici :

[Etiquettes énergétiques pneumatiques >](#)

25/26



## Détails

Les pneumatiques ne sont pas fabriqués par Audi. La documentation relative aux pneumatiques a été élaborée par le fournisseur de pneumatiques en application du règlement (UE) 2020/740

AUDI FRANCE  
BP 62  
02601 Villers-Cotterêts Cedex

Le modèle, les versions et les équipements présentés dans ce catalogue ainsi que certains services ne sont pas disponibles dans tous les pays. Les automobiles qui figurent sur les photos comportent des équipements en option avec le supplément de prix. Les informations concernant : **possibilités de livraison, aspect, performances, dimensions, poids, consommation et frais d'entretien des véhicules correspondent aux données en notre possession à la date de mise en ligne. Les informations contenues dans le présent document sont modifiables à tout moment et sans préavis. Pour plus d'information veuillez vous rapprocher de votre Distributeur Audi.**

Les matériaux et composants de ce véhicule ont été conçus pour minimiser leur impact sur l'environnement, dans le respect de la réglementation relative aux véhicules hors d'usage. Ont ainsi été privilégiés des composants et matériaux recyclés et/ou ré-employables et/ou valorisables, visant à faciliter le démontage et la dépollution des véhicules hors d'usage ainsi qu'à préserver l'environnement. Tout véhicule en fin de vie peut être cédé gratuitement par son dernier propriétaire aux démolisseurs et broyeurs agréés par les services compétents. Pour plus de renseignements sur la cession des véhicules hors d'usage et/ou les dispositifs mis en place pour prévenir les atteintes environnementales, n'hésitez pas à contacter votre distributeur Audi, ou Audi France, 11, avenue de Boursonne - BP 62 - 02601 Villers-Cotterêts Cedex.

[www.audi.fr](http://www.audi.fr)