

Nouvelle Audi

# TT Coupé / Roadster

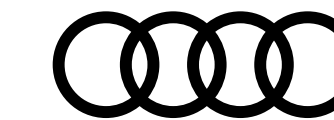





## myAudi

# L'accès numérique à votre Audi. Partout. À tout moment.

### Détails de l'équipement

Votre Audi est unique, comme vous. Pour vous permettre de garder une bonne vue d'ensemble, toutes les données de votre véhicule sont consultables en ligne à tout moment dans les détails d'équipement myAudi.

### Mises à jour de cartes

Toutes les nouvelles routes, tous les blocages : vos données de navigation sont toujours à jour avec myAudi. Régulièrement, des mises à jour de cartes à transférer aisément sur votre Audi sont mises à votre disposition.

### Recherche de concessionnaire

Avec myAudi, vous trouverez aisément et rapidement le Partenaire Audi approprié et accéderez directement à ses principales coordonnées. Vous pourrez également l'enregistrer en tant que Partenaire Audi personnel.

### État du véhicule

Pour recevoir des informations sur votre Audi, vous n'avez pas besoin d'être dedans. myAudi vous fournit à tout moment les informations essentielles telles que les niveaux de carburant et d'huile, les kilomètres parcourus, le statut des portières, les éventuels avertissements et les rendez-vous atelier.

### Galerie de véhicules

Jeter un coup d'œil sur votre Audi – c'est possible à tout moment. Les modèles à partir de 2010 peuvent être visualisés de l'extérieur et de l'intérieur sous différentes perspectives en vues réalistes haute résolution dans la galerie.



## Toujours connecté

Avec Audi connect et l'application myAudi, retrouvez les Informations en temps réel pour votre véhicule.





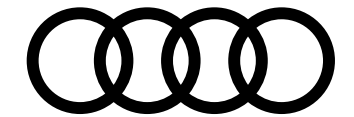

## Le nouveau chapitre d'un mythe.

Vingt ans, trois générations et un design toujours aussi mythique.

L'Audi TT redonne ses lettres de noblesses au plaisir de conduite avec des motorisations plus vitaminées, un équipement de série enrichi et un design plus musclé.

[Découvrez la gamme](#)



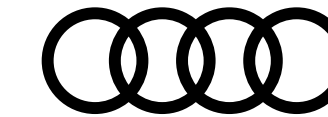

# Structure de gamme

et finitions

## Héritage [PF4]

+ 7 650 €

[En savoir plus >](#)



## + S line [WCE]

+ 5 400 € vs. Base

[En savoir plus >](#)



## + Compétition Plus [WD2]

+ 8 050 € vs. Base

[En savoir plus >](#)



## ... TT [BAS]

à partir de 43 040 €

En coupé

[En savoir plus >](#)





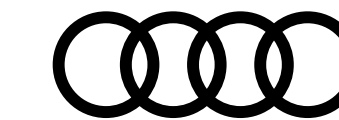

## Tarifs TT Coupé

				TT [BAS]		S line [WCE]		Compétition Plus [WD2]		Héritage [PF4]		
	Puissance (ch)	Transmission	Émissions CO <sub>2</sub> WLTP <sup>(1)</sup> (g/km)	Puissance administrative	Code Modèle	Tarif TTC	Code Modèle	Tarif TTC	Code Modèle	Tarif TTC	Code Modèle	Tarif TTC
<b>Essence</b>												
<b>40 TFSI</b>	197 ch	S tronic 7	151-157	11	FVPOCG	<b>43 740 €</b>	FVPOCG	<b>49 140 €</b>	FVPOCG	<b>51 790 €</b>	FVPOCG	<b>51 390 €</b>
<b>45 TFSI</b>	245 ch	S tronic 7	161-166	14	FVP09G	<b>49 070 €</b>	FVP09G	<b>54 470 €</b>	FVP09G	<b>57 120 €</b>	FVP09G	<b>56 720 €</b>
<b>45 TFSI</b>	245 ch	quattro S tronic 7	173-178	14	FVP09Y	<b>51 470 €</b>	FVP09Y	<b>56 870 €</b>	FVP09Y	<b>59 520 €</b>	FVP09Y	<b>59 120 €</b>



(1) Valeurs mini / maxi. Pour le détail des émissions de CO<sub>2</sub>, veuillez vous référer aux pages "Caractéristiques techniques".



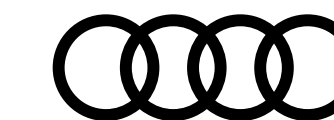

## Tarifs TT Roadster

	Puissance (ch)	Transmission	Émissions CO <sub>2</sub> WLTP <sup>(1)</sup> (g/km)	Puissance administrative	TT [BAS]		S line [WCE]		Compétition Plus [WD2]		Héritage [PF4]	
					Code Modèle	Tarif TTC	Code Modèle	Tarif TTC	Code Modèle	Tarif TTC	Code Modèle	Tarif TTC
<b>Essence</b>												
<b>40 TFSI</b>	197 ch	S tronic 7	155-161	11	FVR0CG	<b>46 740 €</b>	FVR0CG	<b>52 140 €</b>	FVR0CG	<b>54 790 €</b>	FVR0CG	<b>54 390 €</b>
<b>45 TFSI</b>	245 ch	S tronic 7	166-172	14	FVR09G	<b>52 070 €</b>	FVR09G	<b>57 470 €</b>	FVR09G	<b>60 120 €</b>	FVR09G	<b>59 720 €</b>
<b>45 TFSI</b>	245 ch	quattro S tronic 7	177-183	14	FVR09Y	<b>54 470 €</b>	FVR09Y	<b>59 870 €</b>	FVR09Y	<b>62 520 €</b>	FVR09Y	<b>62 120 €</b>



(1) Valeurs mini / maxi. Pour le détail des émissions de CO<sub>2</sub>, veuillez vous référer aux pages "Caractéristiques techniques".



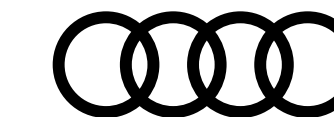

# Extension de garantie TT

	1 an supplémentaire (2 + 1)				2 ans supplémentaires (2 + 2)		3 ans supplémentaires (2 + 3)	
<b>Km</b>	60 000	90 000	120 000	150 000	80 000	120 000	100 000	150 000
<b>Code Option</b>	EA2	EA3	EB4	EB3	EA5	EA6	EA8	EA9
<b>TT</b>	525 €	642 €	860 €	1 181 €	706 €	980 €	1 263 €	1 887 €

## Plus serein, plus longtemps

Audi garantit ses voitures 2 ans sans limitation kilométrique. Pour plus de sérénité, il est possible de souscrire un contrat de garantie complémentaire portant la durée de la garantie à 3, 4 ou 5 ans. Cette extension de garantie est strictement le prolongement de la garantie constructeur. La peinture et l'anticorrosion sont respectivement garanties 3 ans et 12 ans.

La périodicité des vidanges est variable. Une alerte sera affichée par l'indicateur de maintenance. L'intervalle entre chaque vidange ne doit pas être supérieur à 30 000 km. Les révisions doivent être effectuées au maximum tous les 2 ans, selon le style de conduite et les conditions d'entretien.

### Offres disponibles :

- Extension de garantie 1 an / 60 000 km, 90 000 km, 120 000 km ou 150 000 km
- Extension de garantie 2 ans / 80 000 km ou 120 000 km
- Extension de garantie 3 ans / 100 000 km ou 150 000 km

Le contrat prend fin lorsque la première des 2 échéances (durée ou kilométrage) est atteinte.

**En cas de défaillance mécanique, électrique, le contrat de garantie permet de bénéficier notamment des réparations et/ou remplacement des pièces suivantes :**

- Moteur
- Boîte de transfert
- Transmission
- Direction, circuit électrique
- Carters
- Boîte de vitesses
- Embrayage (hors disque)
- Système de refroidissement
- Suspensions (hors amortisseurs)

Ces interventions doivent être effectuées chez un Partenaire Audi Service. **Le bénéfice de cette extension de garantie n'est pas subordonné à la réalisation des prestations de réparation et d'entretien non couvertes par cette extension de garantie, par un réparateur du réseau agréé AUDI.**

Lors de la revente, le contrat est cessible avec le véhicule, ce qui en augmente la valeur. En cas de revente du véhicule avant le terme du contrat, le nouveau propriétaire bénéficiera des prestations souscrites.

**Conditions Générales de Vente disponibles dans le réseau Audi Service ou sur [www.audi.fr](http://www.audi.fr)**





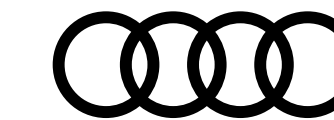

# Principaux équipements de série

Disponibles dès la finition **TT** [BAS]

Moteur Design Confort Connectivité Visibilité Sécurité Équipements

## Motorisation, transmission et châssis

### Audi drive select [2H6]

Réglage des caractéristiques individuelles du véhicule selon les modes disponibles :  
auto / confort / dynamic / efficiency / individual

### Châssis avec réglage sportif [1BA]

Pour un contact plus direct avec la route et un comportement sportif

Direction assistée électromécanique [-]

Allie précision et confort avec une technologie particulièrement économe en énergie

### Direction progressive [1N7]

Augmente la dynamique et le confort de conduite grâce à une réponse plus directe de la direction ainsi qu'aux efforts de direction amoindris

### Système Start-Stop [7L9]





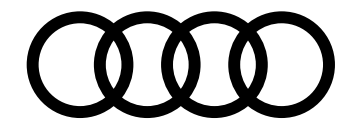

# Principaux équipements de série

Disponibles dès la finition TT [BAS]

Moteur Design Confort Connectivité Visibilité Sécurité Équipements

## Design extérieur

### Aileron arrière [5J1]

Télescopique, commande automatique ou manuelle par bouton à partir de 120 km/h

### Baguettes décoratives noires [4ZE]

### Boîtier des rétroviseurs extérieurs [6FA]

Dans la teinte du véhicule

### Sorties d'échappement à double flux [0P0]

1 sortie à gauche et 1 à droite, avec embouts chromés

### Trappe à carburant [-]

Style aluminium design caractéristique avec estampillage TT et vis apparentes



Sorties d'échappement à double flux [0P0]



Volant Sport TT [2PF]

## Design intérieur

### Ciel de pavillon en tissu [-]

### Jantes en aluminium forgé [COS]

Style 5 branches 8 ) x 17

### Mouleurs de seuils [7M1]

Avec insert en aluminium

### Pack aluminium étendu [GS3]

### Volant Sport TT [2PF]

Contour en cuir avec multifonctions plus style 3 branches, aplati en bas





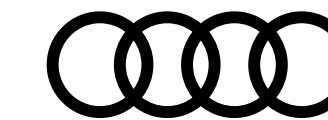

# Principaux équipements de série

Disponibles dès la finition **TT** [BAS]

Moteur Design Confort Connectivité Visibilité Sécurité Équipements

## Confort et vie à bord

### Accoudoir central à l'avant [6E3]

### Sièges Sport à l'avant [Q1D]

### Sièges avant réglables manuellement [3L3]

Avec réglage manuel de la hauteur, du positionnement en longueur et de l'inclinaison de dossier

### Climatisation automatique confort [9AK]

### Détecteur de pluie et de luminosité [8N6]

### Banquette et fixation [3NZ]

- Dossier de banquette arrière rabattable en deux parties 50 : 50.
- Banquette arrière 2 places à l'arrière, homologuées pour personnes de 1,45 m maximum ou enfants de 12 ans et 1,25 m maximum sur siège enfant
- 4 œilletons de fixation dans le coffre, pour maintenir les bagages et objets dans le coffre

### Pare-brise en verre feuilleté athermique [4GF]

### Vitres athermiques [4KC]

Pour la lunette arrière ainsi que les vitres latérales et vitres de portières, lunette arrière dégivrante

### Clé à fréquence radio [4I2]

Verrouille et déverrouille les portes, le capot de coffre et la trappe à carburant ; incluant ouverture/fermeture confort des vitres, démarrage et arrêt du moteur par touche moteur Start/Stop

### Protection antidémarrage électronique [7AA]

### Rétroviseurs extérieurs réglables [6XD]

Électriquement et dégivrants avec clignotants à LED intégrés, miroir plan, convexe ou asphérique, incluant buses de lave-glace dégivrantes

### Rétroviseur intérieur jour/nuit [4L6]

Automatique sans encadrement

### Régulateur de vitesse – limiteur [8T6]

### Vide-poches [QE0]

Dans les contre-portes/garnitures latérales, dans la console centrale ainsi que sous le siège avant droit







# Principaux équipements de série

Disponibles dès la finition **TT** [BAS]

Moteur Design Confort Connectivité Visibilité Sécurité Équipements

## Audio, Navigation, Connectivité et Infodivertissement

### Audi virtual cockpit [9S8]

Combiné d'instruments de 12,3 pouces, commande de l'Audi virtual cockpit via le volant multifonctions et le système MMI touch avec Audi Music Interface

### Recherche MMI® intelligente et complète [U]1

Par saisie de texte dans les menus Navigation, Téléphone, Radio, Médias et Véhicule, accès direct via la fonction joystick du bouton poussoir (vers le haut)

### Interface Bluetooth [9ZX]

### MMI® radio [I8E]

Intégré dans l'Audi virtual cockpit avec commande MMI séparée, incluant le menu CAR, lecteur CD (compatible MP3, WMA, AAC), 2 lecteurs de carte mémoire SDXC, prise d'entrée AUX, fonction de chargement USB, autoradio avec diversité de phases, TP-Mémo, 4 haut-parleurs passifs à l'avant, puissance totale 50 watts

### Réception radio numérique [QV3]

Ajoute à l'offre de radios analogiques la réception de stations numériques selon le standard DAB, incluant DAB+ et DMB Audio







## Principaux équipements de série

Disponibles dès la finition TT [BAS]



Moteur Design Confort Connectivité Visibilité Sécurité Équipements

### Éclairage et visibilité

#### Feux arrière à LED [8SK]

Avec feux de recul et feux arrière de brouillard intégrés

#### Phares Xenon plus [8IH]

Incluant bande homogène des feux diurnes à LED et éclairage tout-temps

#### Éclairage intérieur du véhicule à LED [QQ0]

Économe en énergie et durable

- Éclairage intérieur, incluant spots de lecture
- Lumière réfléchie pour la console centrale
- Miroirs de courtoisie éclairés pour conducteur et passager avant (sur TT Coupé)
- Éclairage au niveau des pieds
- Éclairage du coffre
- Boîte à gants éclairée
- Catadioptrés de portières passifs





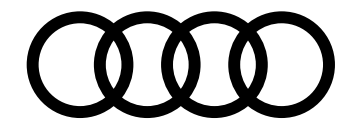

# Principaux équipements de série

Disponibles dès la finition **TT** [BAS]

Moteur Design Confort Connectivité Visibilité Sécurité Équipements

## Sécurité passive du véhicule : protection des occupants

**Airbags latéraux à l'avant et système d'airbags de tête** [4X3]

**Commande de désactivation de l'airbag passager avant** [4UF]

**Contrôle de ceinture attachée** [9P6]

**Recommandation de repos** [-]

Elle prévient le conducteur par un affichage sur l'Audi virtual cockpit et par un signal sonore lorsqu'elle détecte un début d'inattention de la part du conducteur

**Fixation pour sièges enfants ISOFIX** [3G4]

Pour le siège passager avant

## Sécurité active du véhicule : système d'assistance à la conduite

**Affichage de contrôle de pression des pneus** [7K1]

Avec signal visuel et sonore en cas de baisse de pression sur une ou plusieurs roues

**Audi parking system à l'arrière** [7X1]

**Contrôle électronique de stabilisation (ESC)** [1AT]

Allie ABS, EBV, ASR et EDS à ses propres capteurs et compare les données de conduite avec les données de référence







# Principaux équipements de série

Disponibles dès la finition **TT** [BAS]

Moteur Design Confort Connectivité Visibilité Sécurité Équipements

## Équipements techniques

Écrous de roues antivol [1PC]

Outillage de bord [1S2]

Set de réparation pour pneus [1G8]

Trousse de secours et triangle de présignalisation [1T3]

## Équipements spécifiques TT Roadster

**Capote à isolation acoustique** [3FT]

- Entièrement automatique
- En tissu isolant 3 couches. Grâce à l'épaisseur et à l'assemblage améliorés de ses matériaux en combinaison avec une isolation supplémentaire, le niveau sonore de l'habitacle est nettement amélioré
- Incluant clapets d'ouverture totalement automatiques intégrés
- Activation possible jusqu'à 50 km/h
- Ouverture de la capote en 10 secondes
- Fermeture de la capote en 10 secondes
- Couleur de capote en noir ou gris
- Ciel de capote en noir

**Coupe-vent** [7S1]

Réduit les turbulences dues au vent dans l'habitacle, à déploiement et rétraction électriques





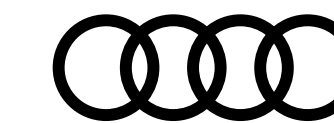

## Finition S line [WCE]

Équipements additionnels contenus dans la finition par rapport à la version **TT [BAS]** + **5 400 €**



### Motorisation, transmission et châssis

#### Châssis Sport S line [1BV]

Avec réglage plus dynamique des ressorts et amortisseurs, et rabaissement de 10 mm

### Design extérieur

#### Emblème S line sur les ailes avant [ONB]

#### Jantes 18" en aluminium coulé style 10 branches en V [C6C]

Style "S", tournées brillantes, 8,5" x 18, pneus 245/40 R18

#### Pack extérieur S line [PQD]

### Design intérieur

#### Applications décoratives aluminium brossé mat [5TG]

#### Badge S line [6F1]

#### Moules de seuils avec inscription S line [7M8]



Jantes 18" style 10 branches en V [C6C]







## Finition S line [WCE]

Équipements additionnels contenus dans la finition par rapport à la version **TT [BAS]** + **5 400 €**



### Confort et vie à bord

**Sellerie S line en tissu Séquence/cuir en noir [N7V]**

Avec estampillage S sur le dossier des sièges avant

**Sièges Sport S à l'avant [Q4Q]**

**Appui lombaire à 4 axes réglable électriquement [7P1]**

**Volant Sport S line en cuir avec multifonctions [2PF]**

Style 3 branches aplati en bas, en noir (poignées de volant en cuir perforé) avec surpiqûres contrastées et emblème S line

### Audio, navigation, connectivité et infodivertissement

**Navigation MMI® plus avec MMI touch [PNQ]**

**Audi connect [EL3]**

### Éclairage et visibilité

**Rétroviseurs extérieurs électriques avec clignotants à LED intégrés [6XE]**

Dégivrants et rabattables électriquement



Navigation MMI® plus avec MMI touch [PNQ]





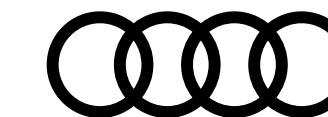

## Finition Compétition Plus [WD2]

Équipements additionnels contenus dans la finition par rapport à la version **TT [BAS]** + **8 050 €**



### Motorisation, transmission et châssis

#### Châssis Sport S line [1BV]

Avec réglage plus dynamique des ressorts et amortisseurs, et rabaissement de 10 mm

### Design extérieur

Autocollant en noir avec logo Audi [WD2]

Pare-chocs S line [2K7]

Emblèmes S line sur les ailes avant [ONB]

Sortie d'échappement en noir chromé [0P9]

Pack brillance noir étendu [4ZP]

Coques de rétroviseurs ext. en noir brillant [6F]

Suppression du nom et de la puissance [2Z0]

Spoiler arrière noir [5]8]

Etriers de frein peints en rouge [PC7]

Arceaux de sécurité derrière les appuis tête en noir (uniquement sur roadster) [2Y2]



Autocollant en noir avec logo Audi [WD2]





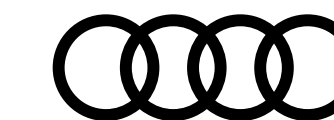

## Finition Compétition Plus [WD2]

Équipements additionnels contenus dans la finition par rapport à la version **TT [BAS]** + **8 050 €**



### Design intérieur

---

Pack aluminium intérieur étendu [GS3]

---

Inserts décoratifs en aluminium mat brossé [5TG]

---

Pack Cuir [7HB]

---

Inserts de seuil de portes en aluminium avec inscription S [7M8]

### Confort et vie à bord

---

Volant sport en Dinamica avec marquage 12h [6FB]

---

Sièges sport plus à l'avant [Q4Q]

---

Appuis lombaires 4 voies pour sièges avant [7P1]





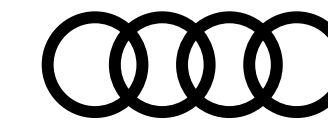

# Finition Compétition Plus [WD2]

Seuls les équipements de design ci-dessous sont disponibles sur la finition Compétition Plus.  
Les autres options disponibles sont détaillées [ici](#).



## Teintes

	Coupé	Roadster Capote noire	
Couleur métallisée Blanc Glacier	[2Y2Y]	[2YPA]	Gratuit
Couleur métallisée Bleu Turbo	[N6N6]	[N6PA]	
Couleur métallisée Rouge Tango	[Y1Y1]	[Y1PA]	
Couleur métallisée Gris Chronos	[Z7Z7]	[Z7PA]	
Audi exclusive	[Q0Q0]	[Q0PA]	2 000 €



Jantes 19" 5 branches [CW1]



Jantes 20" 10 branches en Y [42G]

## Jantes

Jantes 19" style polygone 5 branches en noir anthracite [CW1] pneus 245/35 R19	S
Jantes 20" Audi Sport style 10 branches en Y en noir brillant [42G] pneus 255/30 R20	865 €

## Selleries

Mixte Cuir / Dinamica embossé S line [N7K]	
– Noir / Surpiqûres Bleu Ara [TH]	S
– Noir / Surpiqûres Rouge Express [TG]	
Cuir Nappa fin embossé S line [N2R]	
– Noir / Surpiqûres Bleu Ara [TH]	850 €
– Noir / Surpiqûres Rouge Express [TG]	850 €





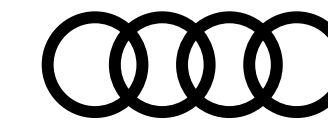

## Finition Compétition Plus [WD2]

Seuls les équipements de design ci-dessous sont disponibles sur la finition Compétition Plus.  
Les autres options disponibles sont détaillées [ici](#).



### Applications décoratives

Aluminium brossé mat [5TG]

S

Piano laqué noir [5TL]

470 €

Carbone [5MB]

1270 €

### Applications sur éléments de l'habitacle de couleur disponibles

Couleur satinée Bleu Turbo [0UI]

Attention : Oblige le garnissage [TH]

Couleur Chrome Ardoise [0UN]

Gratuit

Couleur brillante Rouge Tango [0US]

Attention : Disponible uniquement sur Coupé. Oblige le garnissage [TG]





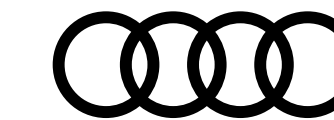

## Finition Héritage [PF4]

Équipements additionnels contenus dans la finition par rapport à la version **TT [BAS]** + **7 650 €**



### Design extérieur

Autocollants en bronze avec logo Audi [6F5]

### Design intérieur

Pack cuir étendu [7HC]

### Confort et vie à bord

Sièges sport plus à l'avant [Q4Q]

Appuis lombaires 4 voies pour sièges avant [7P1]

### Audio, navigation, connectivité et infodivertissement

Système audio B&O Premium [9VS]

### Eclairage et visibilité

Phares à LED [PX2]



Autocollants bronze logo Audi [6F5]



Sièges sport plus à l'avant [Q4Q]





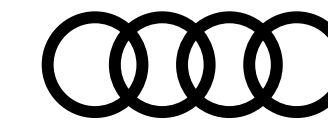

# Finition Héritage [PF4]

Seuls les équipements de design ci-dessous sont disponibles sur la finition Héritage.  
Les autres options disponibles sont détaillées [ici](#).



	Coupé	Roadster Capote grise	Roadster Capote noire	
<b>Teintes</b>				
Couleur métallisée Blanc Glacier	[2Y2Y]	[2YSW]	[2YPA]	Gratuit
Couleur métallisée Noir Mythic	[0E0E]	[0ESW]	[0EPA]	
Couleur métallisée Gris Chronos	[Z7Z7]	[Z7SW]	[Z7PA]	
<b>Jantes</b>				
Jantes 20" Audi Sport style 5 branches en bronze mat [43N] pneus 255/30 R20				S
<b>Selleries</b>				
Cuir Nappa fin [N3Q] – Noir / Surpiqûres bronze [JC]				S
<b>Éléments esthétiques extérieurs</b>				
Baguettes décoratives noires [4ZE]				S
Pack brillance noir étendu [4ZP]				900 €
<b>Applications décoratives</b>				
Applications décoratives en aluminium Drift argent [5TH]				S
<b>Applications sur éléments de l'habitacle de couleur disponibles</b>				
Inserts de siège couleur Bronze [OUF]				S



Jantes 19" 5 branches bronze mat [43N]



Cuir Nappa fin [N3Q] - Noir/Bronze [JC]





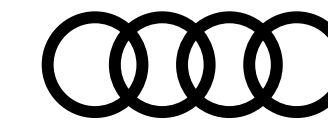

# Teintes extérieures

	Coupé	Roadster Capote noire	Roadster Capote grise	TT [BAS]	S line [WCE]
<b>Teintes vernies</b>					
Blanc Ibis	[T9T9]	[T9PA]	[T9SW]	Gratuit	Gratuit
Bleu Turbo	[N6N6]	[N6PA]	[N6SW]	-	450 €
Orange Pulse	[M9M9]	[M9PA]	[M9SW]	450 €	450 €
<b>Teintes métallisées</b>					
Blanc Glacier	[2Y2Y]	[2YPA]	[2YSW]	900 €	900 €
Noir Mythic	[0E0E]	[0EPA]	[0ESW]	900 €	900 €
Rouge Tango	[Y1Y1]	[Y1PA]	[Y1SW]	900 €	900 €
Bleu Navarre	[2D2D]	[2DPA]	[2DSW]	900 €	900 €
Jaune Python	[R1R1]	[R1PA]	[R1SW]	900 €	900 €
Argent Fleuret	[L5L5]	[L5PA]	[L5SW]	900 €	-
Gris Chronos	[Z7Z7]	[Z7PA]	[Z7SW]	-	900 €
<b>Teinte Nacrée</b>					
Gris Daytona	[6Y6Y]	[6YPA]	[6YSW]	-	900 €
<b>Teinte Audi Exclusive</b>					
Audi exclusive	[Q0Q0]	[Q0PA]	[Q0SW]	2 900 €	2 900 €

## Teintes vernies



Blanc Ibis [T9T9]



Bleu Turbo [N6N6]

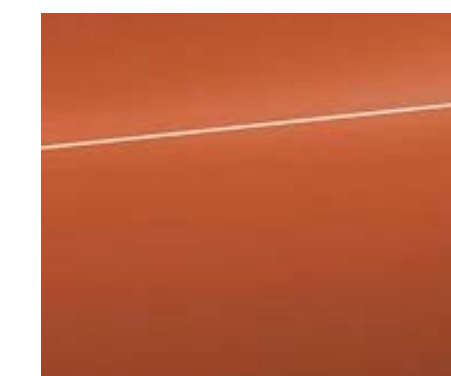

Orange Pulse [M9M9]

## Teintes métallisées



Blanc Glacier [2Y2Y]

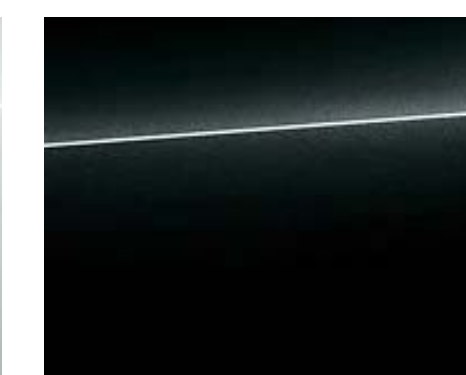

Noir Mythic [0E0E]

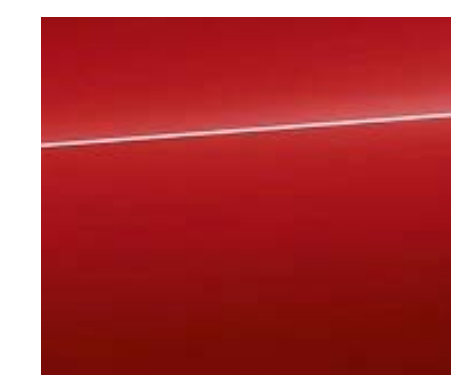

Rouge Tango [Y1Y1]

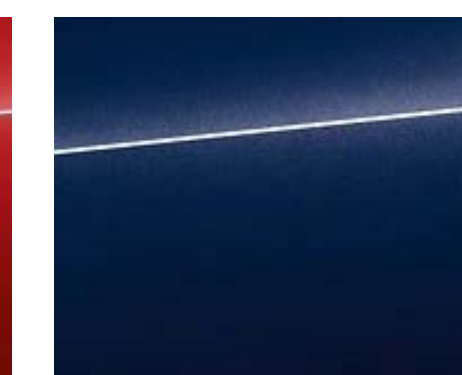

Bleu Navarre [2D2D]



Jaune Python [R1R1]



Argent Fleuret [L5L5]



Gris Chronos [Z7Z7]

## Teinte Nacrée

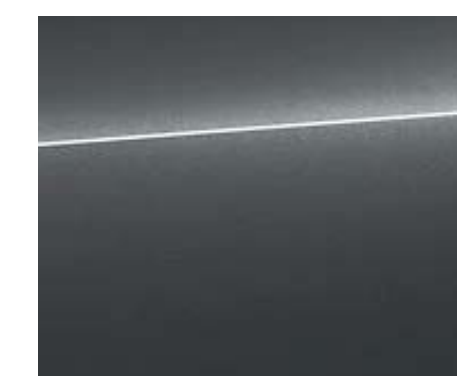

Gris Daytona [6Y6Y]



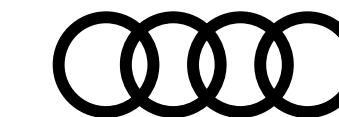

# Packs extérieurs

## Packs brillance noir

**Pack brillance noir [4ZD]**  
Entourage de calandre

**Pack brillance noir [4ZD]**  
- Entourage de calandre noir  
- Prises d'air latérales noires  
- Réflecteur arrière noir  
- Extension de bas de caisse noire

**Pack brillance noir étendu [4ZP]**  
- Contient tous les éléments du pack brillance noir [4ZD]  
- Anneaux Audi en noir brillant

TT [BAS]	S line [WCE]
600 €	-
-	750 €
900 €	900 €



Pack brillance noir sur la finition S line [4ZD]



Pack brillance noir étendu sur la finition S line [4ZP]



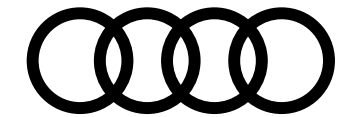

# Jantes

## 17"

**Jantes en aluminium forgé style 5 branches [C0S]**

8,0] x 17, pneus 225/50 R17

## 18"

**Jantes en aluminium coulé style 10 branches en V [C6C]**

Style "S", tournées brillantes, 8,5] x 18, pneus 245/40 R18

**Jantes en aluminium coulé style 5 branches doubles dynamiques [C3G]**

Tournées brillantes, pneus 245/40 R18

**Jantes en aluminium coulé style 5 branches en Y [C1M]**

8,5] x 18, pneus 245/40 R18

TT [BAS]	S line [WCE]
S	—
—	S
1 410 €	500 €
1 170 €	500 €



17" 5 branches [C0S]



18" 10 branches en V [C6C]



18" 5 branches doublesw [C3G]



18" 5 branches en Y [C1M]

S : proposé en série, — : non proposé.



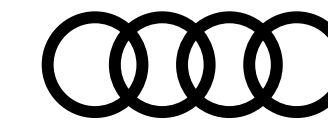

# Jantes

## 19"

### Jantes en aluminium forgé style 5 branches en étoile [CJ3]

Gris Graphite, tournées brillantes, 9,0] x 19, pneus 245/35 R19

### Jantes en aluminium forgé style 5 branches [C5R]

Tournées brillantes, 9,0] x 19, pneus 245/35 R19

### Jantes en aluminium forgé style 5 branches TT 20 Years [C9W]

Gris Métallisé, 9,0] x 19, pneus 245/35 R19

### Jantes en aluminium coulé Audi Sport style 5 branches en lames [45U]

9,0] x 19, pneus 245/35 R19, Audi Sport GmbH

### Jantes en aluminium coulé Audi Sport style 5 branches doubles [45W]

9,0] x 19, pneus 245/35 R19, Audi Sport GmbH

### Jantes en aluminium coulé Audi Sport style 5 branches doubles [U06]

Gris Titane Mat, tournée brillant, 9,0] x 19, pneus 245/35 R19, Audi Sport GmbH

### Jantes en aluminium coulé Audi Sport style 5 branches en lames [45V]

Noir, tournée brillant, 9,0] x 19, pneus 245/35 R19, Audi Sport GmbH

### Jantes en aluminium coulé Audi Sport style 5 branches en turbines [CW0]

Gris Magnésium, tourn. brill., 9,0] x 19, pneus 245/35 R19, Audi Sport GmbH

### Jantes en aluminium coulé Audi Sport style 5 branches en lames [C7U]

Gris Titane Mat, tournée brillant, 9,0] x 19, pneus 245/35 R19, Audi Sport GmbH

TT [BAS]	S line [WCE]
2 270 €	1 100 €
2 270 €	1 100 €
2 770 €	1 600 €
2 430 €	1 260 €
2 430 €	1 260 €
2 780 €	1 610 €
2 780 €	1 610 €
2 780 €	—
2 780 €	1 610 €



19" 5 branches en étoile [CJ3]



19" forgé style 5 branches [C5R]



19" 5 branches TT 20 Years [C9W]



19" 5 branches lames [45U]



19" 5 branches doubles [45W]



19" 5 branches doubles [U06]



19" 5 branches lames [45V]



19" 5 branches turbines [CW0]



19" 5 branches lames [C7U]

S : proposé en série, — : non proposé.



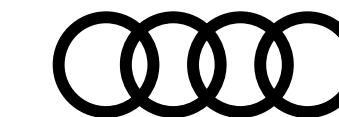

# Jantes

20"

**Jantes en aluminium forgé Audi Sport style 10 branches en Y [CE5]**

9,0J x 20, pneus 255/30 R20, Audi Sport GmbH

**Jantes en aluminium coulé Audi Sport style 10 branches en Y [42G]**

Noir, tournée brillant, 9,0J x 20, pneus 255/30 R20, Audi Sport GmbH

**Jantes en aluminium coulé Audi Sport style 5 branches en V [42H]**

Gris Titane Mat, tournée brillant, 9,0J x 20, pneus 255/30 R20, Audi Sport GmbH

**Jantes en aluminium coulé Audi Sport style 5 branches Cutter [45X]**

Noir Anthracite, tournée brillant, 9,0J x 20, pneus 255/30 R20, Audi Sport

TT [BAS]	S line [WCE]
3 260 €	2 090 €
3 620 €	2 450 €
3 500 €	2 330 €
3 500 €	2 330 €



20" 10 branches en Y [CE5]



20" 10 branches en Y [42G]



20" 5 branches en V [42H]



20" 5 branches Cutter [45X]



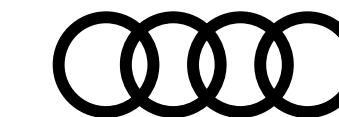

# Sièges

En fonction des finitions

## Sièges Sport [Q1D]

### Sièges Sport Plus [PS6]

Sièges Sport S à l'avant [Q4Q] + Appui lombaire [7P1]

Comprend :

- Avec réglage manuel de la hauteur et du positionnement en longueur, de l'inclinaison de l'assise et du dossier, ainsi que de la profondeur d'assise
- Avec appui lombaire à 4 axes réglable électriquement
- Avec bourrelets latéraux particulièrement enveloppants pour un meilleur maintien latéral en virage ainsi que réglage manuel de la profondeur d'assise
- Avec panneau de siège latéral (éléments d'habitacle de couleur) en laque haptique noire

TT [BAS]	S line [WCE]
S	—
850 €	S

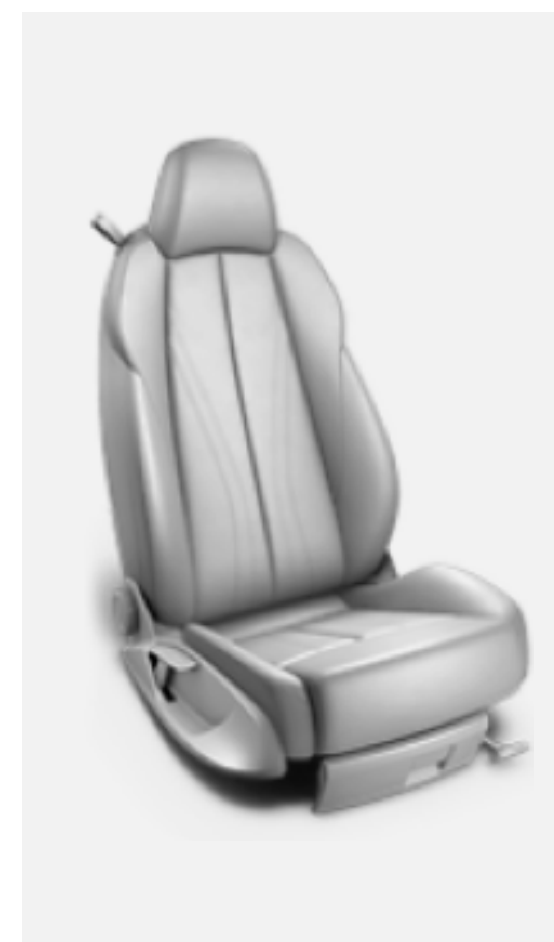

Sièges Sport [Q1D]

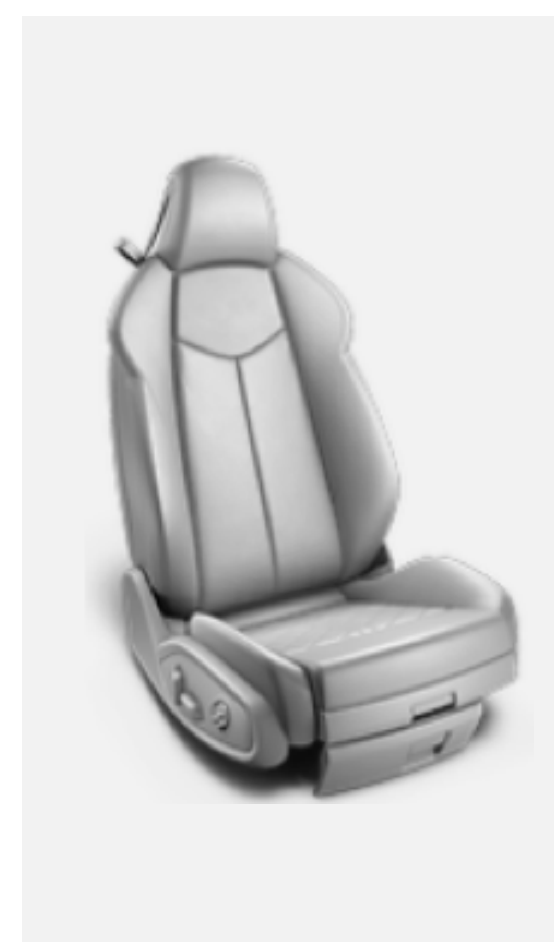

Sièges Sport Plus [PS6]



S : proposé en série, — : non proposé.



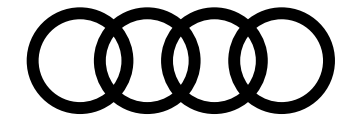

# Selleries

En fonction des finitions

## Sièges Sport [Q1D]

### Tissu "Effet" [N2]

### Mixte Cuir / Dinamica® [N7U]

- Partie centrale des sièges, panneaux de contre-portes et garnitures latérales en Dinamica® noir
- Bourrelets latéraux des sièges, appuie-tête et accoudoir central à l'avant (si commandé) en cuir noir
- Sur TT Roadster, bourrelets latéraux en cuir avec protection contre l'échauffement

Coloris intérieur					TT [BAS]	S line [WCE]
Code intérieur	Assise centrale/côtés	Surpiqûres	Tableau de bord haut/bas	Tapis - Moquette /ciel de pavillon		
<b>JN</b>	Noir/Noir	-	Noir/Noir	Noir/Noir	S	—
<b>JN</b>	Noir/Noir	-	Noir/Noir	Noir/Noir	1 450 €	—

## Sièges Sport [Q1D]



[N2] - JN

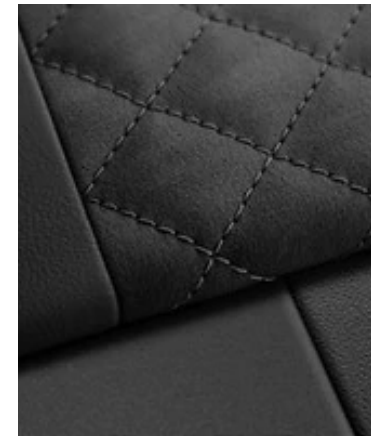

[N7U] - JN



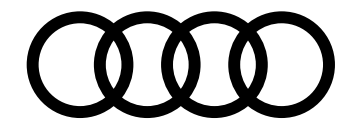

# Selleries

En fonction des finitions

## Sièges Sport Plus [PS6]

Mixte Cuir / Tissu "Séquence" embossé S line [N7V]

Mixte Cuir / Dinamica<sup>(1)</sup> [N7U]

Mixte Cuir / Dinamica embossé S line [N7K]

Cuir Nappa fin<sup>(1)(2)</sup> [N3Q]

- Partie centrale des sièges, bourrelets latéraux des sièges, appuie-tête et accoudoir central à l'avant en cuir Nappa fin

- Avec surpiqûres en losange

- Panneaux de contre-portes et garnitures latérales en similicuir noir

- Sur TT Coupé : avec cuir Nappa fin noir, banquette arrière partiellement en similicuir

Cuir Nappa fin embossé S line<sup>(1)(2)</sup> [N2R]

- Partie centrale des sièges, bourrelets latéraux des sièges, appuie-tête et accoudoir central à l'avant en cuir Nappa fin

- Avec surpiqûres en losange

- Panneaux de contre-portes et garnitures latérales en Dinamica® noir

- Sur TT Coupé, banquette arrière partiellement en similicuir

Coloris intérieur						TT [BAS]	S line [WCE]
Code intérieur	Assise centrale/côtés	Surpiqûres	Tableau de bord haut/bas	Tapis - Moquette /ciel de pavillon			
EI	Noir/Noir	-	Noir/Noir	Noir/Noir	—	S	
JN	Noir/Noir	-	Noir/Noir	Noir/Noir	1 450 €	—	
EI	Noir/Noir	Gris Roche	Noir/Noir	Noir/Noir	—	560 €	
OQ	Gris Rotor / Gris Rotor	Gris anthracite	Noir/Noir	Noir/Noir	—	560 €	
JN	Noir/Noir	-	Noir/Noir	Noir/Noir	2 150 €	—	
OD	Brun Palomino / Brun Palomino	Brun Palomino	Noir/Noir	Noir/Noir	2 150 €	—	
EI	Noir/Noir	Gris Roche	Noir/Noir	Noir/Noir	—	1 400 €	
OQ	Gris Rotor / Gris Rotor	Gris anthracite	Noir/Noir	Noir/Noir	—	1 400 €	

## Sièges Sport Plus [PS6]



[N7V] - EI



[N7U] - JN



[N7K] - EI



[N7K] - OQ



[N3Q] - JN



[N3Q] - OD



[N2R] - EI



[N2R] - OQ

S : proposé en série, — : non proposé. (1) Contre-portes en similicuir. (2) Sur TT Coupé banquette arrière partiellement en similicuir.



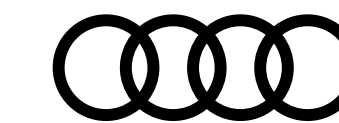

# Volants

## Volants en cuir multifonction avec palettes

### Volant Sport TT multifonctions, contour en cuir style 3 branches avec méplat [2PF]

Réglable en hauteur et en profondeur, au choix avec palettes de changement de vitesses en mode manuel sur S tronic 7

### Volant Sport S line multifonctions, en cuir style 3 branches avec méplat [2PF/6F1]

Noir (poignées de volant en cuir perforé) avec surpiqûres contrastées et emblème S line

TT [BAS]	S line [WCE]
S	—
—	S



Volant Sport TT multifonctions, contour en cuir style 3 branches avec méplat [2PF]



Volant Sport S line multifonctions, en cuir style 3 branches avec méplat [2PF/6F1]

S : proposé en série, — : non proposé.





# Inserts décoratifs

## Applications décoratives et poignées de portes

Laque fine gris métal [5MA]

Aluminium brossé mat [5TG]

Aluminium drift argent [5TH]

Piano laqué noir [5TL]

Carbone [5MB]

TT [BAS]	S line [WCE]
S	–
–	S
170 €	–
470 €	470 €
–	1 270 €

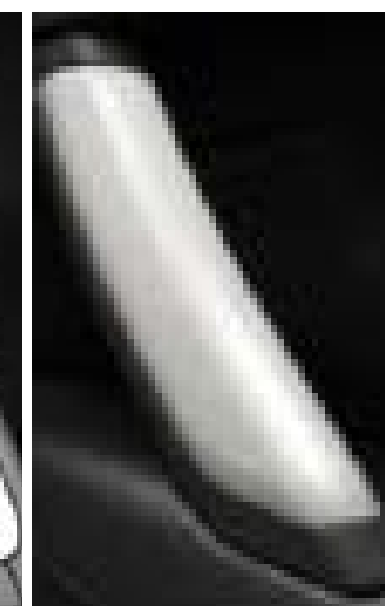

Laque fine gris métal [5MA]

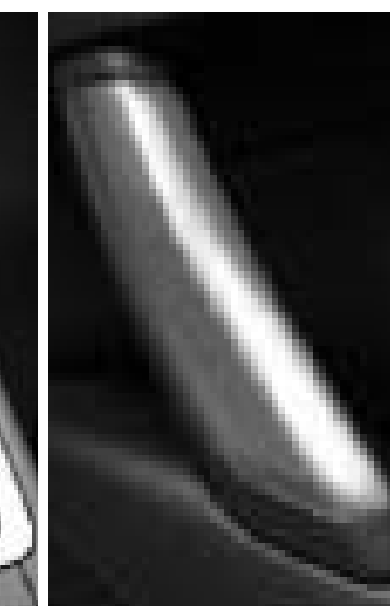

Aluminium brossé mat [5TG]



Aluminium Drift argent [5TH]



Piano laqué noir [5TL]



Carbone [5MB]

S : proposé en série, – : non proposé



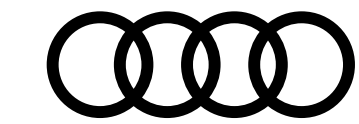

# Inserts décoratifs

Application sur éléments de l'habitacle de couleur avec sièges Sport Plus<sup>(1)</sup>

Couleur haptique noir [OUA]

Couleur argent (laque fine Argent Silver) [OUK]

Couleur satin Orange [OUB]

Couleur satin Bleu Turbo [OUI]

Couleur Chrome Ardoise [OUN]

TT [BAS]	S line [WCE]
S	S
350 €	—
—	350 €
—	350 €
—	350 €



Couleur haptique noir [OUA]



Couleur argent (laque fine Argent Silver) [OUK]



Couleur satin Orange [OUB]



Couleur satin Bleu Turbo [OUI]

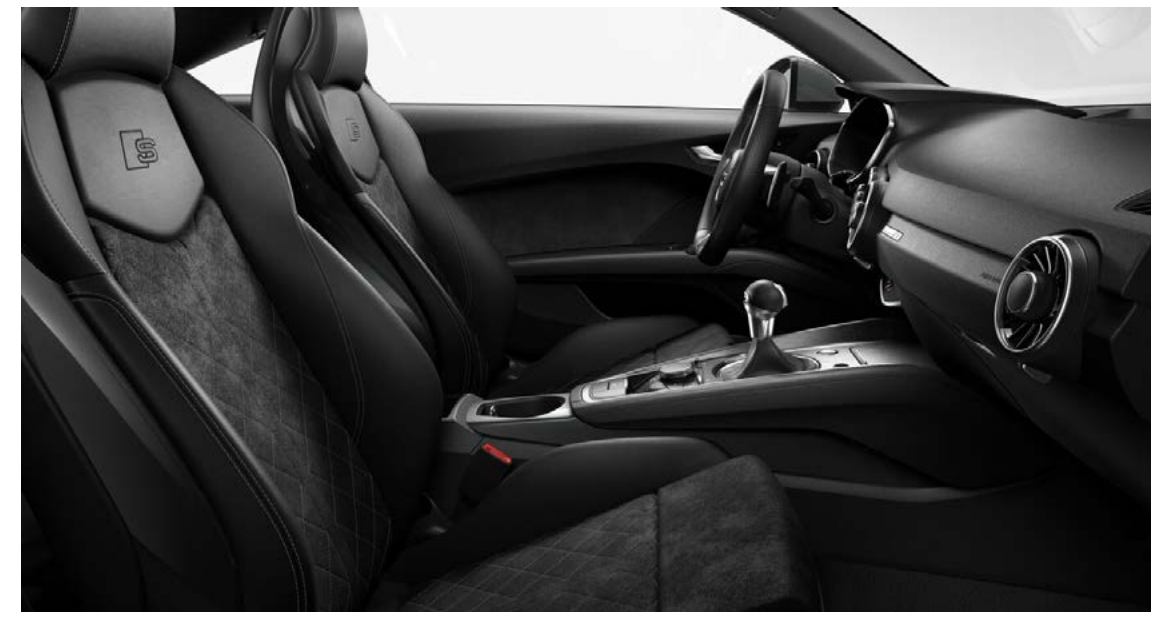

Couleur Chrome Ardoise [OUN]

S : proposé en série, — : non proposé. (1) Application obligeant les sièges Sport Plus [PS6].





# Options

## Châssis, transmission et suspensions

### Audi magnetic ride avec rabaissement [2MV]

Châssis avec amortissement piloté électronique et rabaissement de 10 mm ; réglage via l'Audi drive select pour un amortissement piloté plus confortable équilibré ou dynamique

### Châssis Sport S line [1BV]

Avec réglage plus dynamique des ressorts et amortisseurs, et rabaissement de 10 mm

## Design extérieur

### Boîtiers de rétroviseurs extérieurs en noir brillant [6F]

Attention : Oblige [4ZD] Pack brillance noir ou [4ZP] Pack brillance noir étendu

### Suppression de l'identification [2Z0]

du modèle et de l'inscription de la puissance/technologie

## Design intérieur

### Pack cuir [7HB]

Accoudoirs de contre-portes, poignées intérieures de portières et partie inférieure de la console centrale en cuir

Attention : Oblige [N7U], [N7K], [N2R] ou [N3Q]

### Pack cuir étendu [7HC]

Accoudoirs de contre-portes, poignées intérieures de portières, partie inférieure de la console centrale, revêtement cache d'airbag sur le volant ainsi que casquette de tableau de bord en cuir

Attention : Oblige [N7U], [N7K], [N2R] ou [N3Q]

### Pack cuir étendu couleur [7HD]

Accoudoirs dans les contre-portes, poignées intérieures de portières et partie inférieure de la console centrale en cuir, revêtement cache d'airbag sur le volant ainsi que casquette de tableau de bord en cuir

Attention : Oblige [OQ] ou [OD]

TT [BAS]	S line [WCE]	Compétition Plus [WD2]	Héritage [PF4]
1 350 €	1 350 €	1 350 €	1 350 €
680 €	S	S	680 €
125 €	125 €	S	125 €
Gratuit	Gratuit	S	Gratuit
470 €	470 €	S	—
730 €	730 €	255 €	S
730 €	730 €	—	—



Pack cuir [7HB]



Pack cuir étendu [7HC]



Pack cuir étendu couleur [7HD]

S : proposé en série, — : non proposé.





# Options

## Sièges

### Appui lombaire 4 axes pour les sièges avant [7P1]

### Chauffage des sièges à l'avant [4A3]

Réglage séparé sur plusieurs positions des diffuseurs d'air extérieurs pour les sièges conducteur et passager avant

### Chauffage de nuque [9K1]

- Diffuseurs d'air sur le dossier des sièges avant
- Puissance de chauffage et de climatisation en fonction de la capote ouverte ou fermée
- Uniquement avec Dinamica®/Cuir combinés ou cuir Nappa fin

**Attention :** Oblige [PS6] ou [WCE] et [4A3]. Sur TT Roadster uniquement

### Sièges avant réglables électriquement [3PK]

et réglage pneumatique des bourrelets latéraux de dossier :

- Avec réglage électrique de la hauteur d'assise, du positionnement en longueur, de l'inclinaison de l'assise et du dossier
- Réglage pneumatique des bourrelets latéraux de dossier et appui lombaire pneumatique
- Avec réglage manuel de la profondeur d'assise

**Attention :** Oblige [PS6] sur Base et S line

TT [BAS]	S line [WCE]	Compétition Plus [WD2]	Héritage [PF4]
300 €	S	S	S
420 €	420 €	420 €	420 €
550 €	550 €	550 €	550 €
1 200 €	1 200 €	1 200 €	1 200 €



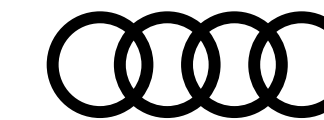

# Options

## Confort et vie à bord

### Pack rangement et coffre [QE1]

Transport flexible d'objets et voyage confortable garanti, comprend :

- Filets de rangement au dos des sièges avant
- Vide-poches sous les sièges conducteur et passager avant
- 2 vestes de sécurité

Dans le coffre :

- Filet de coffre
- 2<sup>e</sup> éclairage du coffre à LED
- Sangle de maintien latérale
- Prise 12 volts

### Pack fumeur [9]D]

Allume-cigare et cendrier

### Rétroviseurs extérieurs réglables, dégivrants et rabattables électriquement [6XE]

Incluant fonction rabat automatique pour le rétroviseur côté passager avant

### Rétroviseurs extérieurs réglables, dégivrants et rabattables électriquement [6XK]

Jour/nuit automatiques des deux côtés, incluant fonction rabat automatique pour le rétroviseur extérieur côté passager avant

### Sac à skis

Amovible et fixé par des oeillets, pour le transport pratique d'objets longs.

**Attention** : utiliser le code [3X2] pour la version Roadster. Tunnel de chargement avec sac à skis amovible

### Vitres surteintées (vitrage Privacy) [VW1]

Lunette arrière et vitres latérales arrière surteintées

**Attention** : Sur TT Coupé uniquement

	TT [BAS]	S line [WCE]	Compétition Plus [WD2]	Héritage [PF4]
Pack rangement et coffre [QE1]	210 €	210 €	210 €	210 €
Pack fumeur [9]D]	40 €	40 €	40 €	40 €
Rétroviseurs extérieurs réglables, dégivrants et rabattables électriquement [6XE]	240 €	S	240 €	240 €
Rétroviseurs extérieurs réglables, dégivrants et rabattables électriquement [6XK]	360 €	120 €	360 €	360 €
Sac à skis				
		Coupé [3X5]		
	100 €	100 €	100 €	100 €
		Roadster [3X2]		
	160 €	160 €	160 €	160 €
Vitres surteintées (vitrage Privacy) [VW1]	510 €	510 €	510 €	510 €

S : proposé en série, — : non proposé.





# Options

## Assistance à la conduite

### Audi parking system plus [7X2]

Assiste le conducteur par des signaux sonores et un affichage sur l'écran pour faciliter le stationnement et les manoeuvres

### Assistant de stationnement [7X5]

Recherche les places de parking en diagonale et les places longitudinales appropriées. Calcule le créneau pour les places en diagonale et les places longitudinales.

Le système accomplit les opérations de braquage. Le conducteur doit accélérer, freiner et surveiller les manoeuvres de stationnement

### Audi side assist [7Y1]

Avertit le conducteur par un affichage dans le rétroviseur extérieur correspondant d'un éventuel danger lors d'un changement de voie

### Caméra de reconnaissance et lecture des panneaux de circulation [QR9]

Reconnaissance par caméra et affichage des interdictions de dépasser et des limitations de vitesse, y compris l'affichage temporaire de la vitesse

### Caméra de recul [KA2]

La caméra de recul permet de voir la zone derrière le véhicule dans l'Audi virtual cockpit, complétée par des éléments d'affichage dynamiques.

La voie de circulation calculée ainsi que les repères graphiques et détection des points de braquage sont affichés pour les stationnements en longueur

**Attention :** Oblige [7X2] ou [7X5]

### Audi hold assist [UH2]

Maintient le véhicule à l'arrêt aussi bien en côte qu'en descente au sein de la circulation routière, sans limite de temps.

TT [BAS]	S line [WCE]	Compétition Plus [WD2]	Héritage [PF4]
400 €	400 €	400 €	400 €
800 €	800 €	800 €	800 €
660 €	660 €	660 €	660 €
180 €	180 €	180 €	180 €
550 €	550 €	550 €	550 €
110 €	110 €	110 €	110 €



Assistant de stationnement [7X5]



Audi side assist [7Y1]



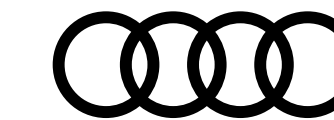

# Audi connect

La connexion intelligente entre Internet, le véhicule et vous.  
Accédez simplement à une palette étonnante de services en ligne.

## Audi connect [EL3/PNQ]

En combinaison avec la navigation MMI® plus avec MMI touch

TT [BAS]	S line [WCE]	Compétition Plus [WD2]	Héritage [PF4]
3 550 €	S	3 550 €	3 550 €





Google Earth™



Points d'intérêt

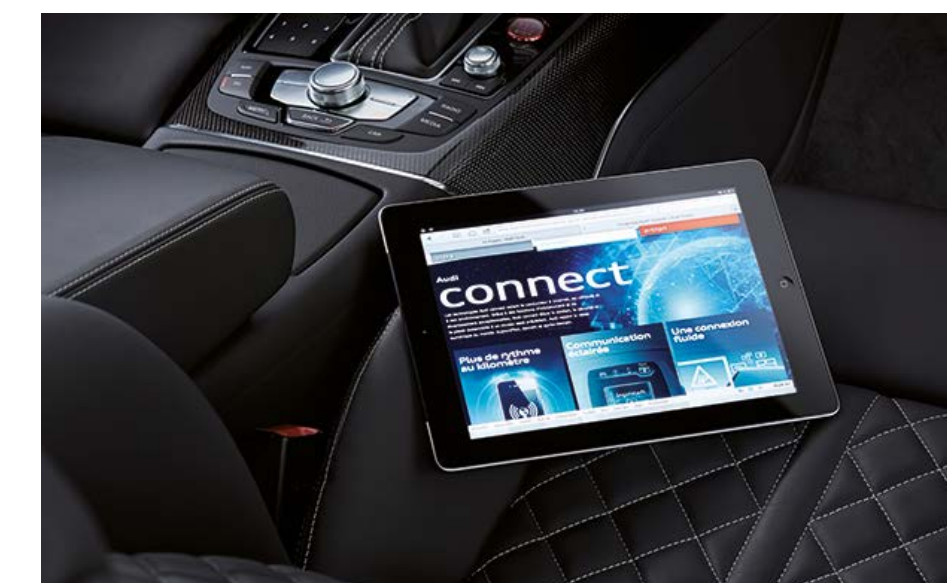

Actualités Presse



Hotspot WiFi



Prévisions météorologiques

S : proposé en série, — : non proposé. Les services Audi connect sont uniquement disponibles avec la navigation MMI® plus [PNQ] en combinaison avec Audi connect [EL3] ou en combinaison avec Audi connect + Audi phone box [9ZE] via le lecteur de carte SIM intégré ou via un téléphone compatible profil SAP. L'utilisation des services en ligne Audi connect est possible via une carte SIM data, permettant d'accéder au réseau LTE (Long Term Evolution) si le forfait l'inclut et si le réseau est disponible. Dans le cas contraire, la transmission se fera en 4G, puis 3G et 2G. L'option Audi phone box [9ZE] permet d'accroître la qualité de la réception en passant directement par l'antenne du véhicule. La réception de données issues d'Internet hors de la zone de couverture du réseau peut entraîner un surcoût, notamment à l'étranger. Renseignez-vous auprès de votre opérateur. Les services Audi connect peuvent ne pas être disponibles dans tous les pays. Votre distributeur Audi se tient à votre disposition pour plus d'informations. (1) Le droit d'utilisation de ces services est limité à 36 mois à partir de la première activation dans le véhicule (si celle-ci n'intervient pas dans les 6 premiers mois après l'achat, la durée du droit se trouve réduite d'autant). (2) Ces services nécessitent un accès à myAudi. Enregistrez votre véhicule puis activez et gérez vos services depuis votre compte myAudi sur [www.audi.fr/audiconnect](http://www.audi.fr/audiconnect).



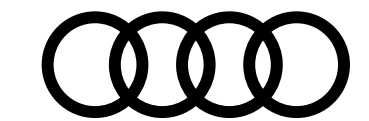

# Options

## Audio, Navigation, Connectivité et Infodivertissement

### Audi connect [EL3]

#### Audi phone box avec charge du téléphone par induction (standard Qi) [9ZE]

Compartment spécifique avec induction situé dans la console centrale avant permettant d'y ranger le téléphone portable

Avantages :

- Amélioration de la qualité de réception
- Recharge de la batterie du téléphone via câble USB ou induction (standard Qi)
- Dispositif mains libres et commande vocale du téléphone
- Commande via le système MMI ou le volant multifonction
- En combinaison avec Audi connect, permet la fonction de "téléphone de voiture" via lecteur de carte SIM ou profil rSAP.

**Attention :** Informations sur les téléphones portables compatibles auprès de votre partenaire Audi ou sur [www.audi.fr/telephone](http://www.audi.fr/telephone)

#### Audi smartphone interface (Apple CarPlay ou Google Android Auto) [UI2]

Relie votre smartphone à votre Audi. Ce dispositif transfère instantanément les contenus de votre smartphone directement sur l'écran MMI via USB. La navigation, la téléphonie, la musique et d'autres applications tierces sélectionnées peuvent ainsi être aisément contrôlées à l'aide du MMI ou par commande vocale.

Inclut Audi Music Interface. Oblige [PNQ]

#### Bang & Olufsen Sound System [9VS]

Restitution sonore surround par 12 haut-parleurs haute performance incluant deux haut-parleurs centraux et deux enceintes de basses dans les portières, amplificateur à 14 canaux avec une puissance totale de 680 watts

#### Navigation MMI® plus avec MMI touch [PNQ]

Système de navigation intégré dans l'Audi virtual cockpit de 12,3 pouces, affichage de cartes 3D, recherche MMI, MMI touch pour une utilisation rapide et intuitive, informations routières détaillées, guidage dynamique avec TMCpro (en combinaison avec Audi connect : informations routières en ligne), système de dialogue vocal, MMI radio, mémoire Flash pour musique (10 Go)

TT [BAS]	S line [WCE]	Compétition Plus [WD2]	Héritage [PF4]
600 €	S	600 €	600 €
410 €	410 €	410 €	410 €
300 €	300 €	300 €	300 €
1 100 €	1 100 €	1 100 €	S
2 950 €	S	2 950 €	2 950 €



Audi phone box [9ZE]



Bang & Olufsen Sound System [9VS]



Navigation MMI® plus [PNQ]





# Options

## Audio, Navigation, Connectivité et Infodivertissement... suite

### Audi Sound System [9VD]

9 haut-parleurs incluant haut-parleur central et 2 enceintes de basses dans les portières, amplificateur à 5 canaux avec une puissance totale de 155 watts

## Accès au véhicule et clés

### Advanced key [4I3]

Système de verrouillage et de déverrouillage du véhicule sans utilisation de la clé. Démarrage et arrêt du moteur mains libres par touche Start/Stop

### Alarme antivol + advanced key [PG3]

### Alarme antivol [PG2]

Surveille les portières, le capot avant et le coffre ainsi que l'habitacle ; inclut protection antidémarrage électronique, protection antiremorquage désactivable

### Ouvre-porte de garage (HomeLink) [VC2]

est une télécommande programmable intégrée pour portes de garage et portails. Pour de plus amples informations et conseils sur les émetteurs compatibles, veuillez consulter votre partenaire Audi ou le site [www.eurohomelink.com](http://www.eurohomelink.com)

TT [BAS]	S line [WCE]	Compétition Plus [WD2]	Héritage [PF4]
320 €	320 €	320 €	—
510 €	510 €	510 €	510 €
990 €	990 €	990 €	990 €
480 €	480 €	480 €	480 €
290 €	290 €	290 €	290 €





# Options

## Vision et éclairage

### Assistant de feux de route [8G1]

Gestion automatique du passage de feux de croisement à pleins phares et inversement.

**Attention :** Inclus dans [PXC]

### Lave-phares haute pression [8X1]

**Attention :** Inclus dans [PX2] et [PXC]

### Phares à LED [PX2]

Disposent des fonctions suivantes : feux diurnes, feux de croisement, feux de position, clignotants, feux de bifurcation (en complément de l'éclairage latéral

pour les virages serrés et les bifurcations), éclairage tout temps (pour réduire l'auto-éblouissement en cas de mauvaise visibilité), feux de stationnement (éclairage de la zone de pivotement en marche arrière), feux d'autoroute (portée d'éclairage supérieure à partir de 110 km/h), feux de virage statiques, réglage automatique dynamique du site des phares, éclairage d'intersection

### Phares Audi Matrix LED avec clignotants dynamiques à l'avant et à l'arrière [PXC]

La technologie Audi Matrix LED associe un système de caméra avec des sources lumineuses à LED et un système optique précis pour une diffusion lumineuse extrêmement bien adaptée. Si le dispositif détecte d'autres véhicules, il désactive le faisceau de lumière de manière sélective dans la zone du véhicule détecté, les feux de route restent activés dans les autres segments

### Pack éclairage intérieur [QQ1]

en plus de l'éclairage intérieur :

- Vide-poches éclairé sur la console centrale
- Éclairage des poignées de portières
- Éclairage au sol
- Éclairage des vide-poches de portières
- Éclairage d'ambiance sur la console centrale et l'intérieur des portières

TT [BAS]	S line [WCE]	Compétition Plus [WD2]	Héritage [PF4]
180 €	180 €	180 €	180 €
340 €	340 €	340 €	S
1 470 €	1 470 €	1 470 €	S
2 590 €	2 590 €	2 590 €	1 120 €
330 €	330 €	330 €	330 €



Phares Audi Matrix LED [PXC]





# Accessoires d'Origine Audi®

Pour un confort toujours plus optimal et une sécurité accrue, Audi vous propose un large panel d'accessoires, tous certifiés d'origine Audi.

Plus d'accessoires sur Audi Shopping World >



## Entretien

### Mallette entretien

## Transport

### Barres de toit

— pour TT Coupé

### Sac pour barres de toit

### Coffre de toit noir

— Modèle 300L (pour bagages)

— Modèle 360L (pour skis et bagages)

— Modèle 405L (pour skis et bagages)

### Porte-skis

— Porte-skis et snowboards (4 paires de skis ou 2 snowboards)

— Porte-skis et snowboards (6 paires de skis ou 4 snowboards)

Référence	Prix <sup>(1)</sup> TTC
4L0-096-353-C	80 €
8S8-071-126	290 €
8R0-071-156-D	49 €
8V0-071-200- -Y9B	539 €
8X0-071-200- -Y9B	599 €
8K0-071-200- -Y9B	815 €
4M0-071-129	145 €
4M0-071-129-A	185 €



Mallette entretien



Barres de toit pour TT Coupé



Coffre de toit noir

Les prix présentés dans cette brochure sont des tarifs conseillés clients au 1<sup>er</sup> janvier 2021, exprimés en € TTC hors pose et hors main-d'œuvre dans la limite des stocks disponibles. Pour tout renseignement, rapprochez-vous de votre conseiller client chez votre Partenaire Audi Service.





## Accessoires d'Origine Audi® ...suite

Pour un confort toujours plus optimal et une sécurité accrue, Audi vous propose un large panel d'accessoires, tous certifiés d'origine Audi.

Plus d'accessoires sur Audi Shopping World >



### Transport... suite

**Porte-vélo** (1 vélo)  
pour barre de toit

**Porte-vélo**  
pour crochet d'attelage

### Confort & Protection

#### Tapis de coffre

– Pour TT Coupé avec roue de secours

– Pour TT Coupé avec kit de réparation

– Pour TT Roadster avec roue de secours

#### Boîte de rangement pour coffre

**Jeu de 2 tapis caoutchouc avant**  
pour une protection toutes saisons

Référence	Prix <sup>(1)</sup> TTC
80A-071-128	145 €
4K0-071-105	625 €
<b>Tapis de coffre</b>	
8S8-061-180	79 €
8S8-061-181	79 €
8S7-061-180	79 €
8U0-061-109	40 €
8S1-061-501- -041	40 €



Tapis de coffre





# Accessoires d'Origine Audi® ...suite

Pour un confort toujours plus optimal et une sécurité accrue, Audi vous propose un large panel d'accessoires, tous certifiés d'origine Audi.

Plus d'accessoires sur Audi Shopping World >



## Confort & Protection ... suite

### Housse de protection pour l'intérieur

- Pour TT Coupé
- Pour TT Roadster

### Harnais de sécurité pour chien

- Taille S
- Taille M
- Taille L

### Protection anti-rongeurs

## Famille

### Siège enfant Kidfix XP

Avec ISOFIX pour enfants de 15 à 36 kg - Coloris noir/rouge

### Siège bébé Dualfix i-Size avec ISOFIX

Pour les enfants de leur naissance à 105 cm - Coloris noir/rouge - Système de rotation à 360°

Référence	Prix <sup>(1)</sup> TTC
8S8-061-205	299 €
8S7-061-205	299 €
8X0-019-409	75 €
8X0-019-409- -A	99 €
8X0-019-409- -B	115 €
8U0-054-650	255 €
4M0-019-904- -EUR	385 €
4M0-019-902	729 €



Protection anti-rongeurs

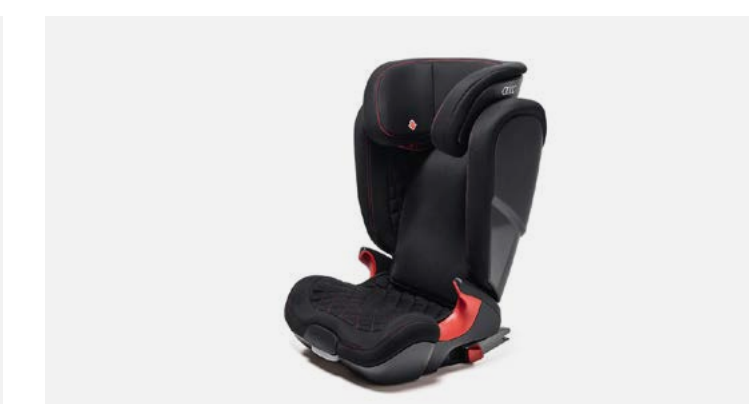

Siège enfant Kidfix XP



Siège bébé Dualfix i-Size avec ISOFIX

Les prix présentés dans cette brochure sont des tarifs conseillés clients au 1<sup>er</sup> janvier 2021, exprimés en € TTC hors pose et hors main-d'œuvre dans la limite des stocks disponibles. Pour tout renseignement, rapprochez-vous de votre conseiller client chez votre Partenaire Audi Service.



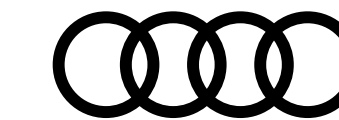

# Accessoires d'Origine Audi® ...suite

Pour un confort toujours plus optimal et une sécurité accrue, Audi vous propose un large panel d'accessoires, tous certifiés d'origine Audi.

Plus d'accessoires sur Audi Shopping World >



## Communication

### Casque Bluetooth

Référence	Prix <sup>(1)</sup> TTC
4H0-051-701-C	139 €



Casque Bluetooth

## Design & Sportivité

### Coques de rétroviseur carbone

- Avec Side Assist
- Sans Side Assist

8S0-072-530-A -3Q0	630 €
8S0-072-530- -3Q0	630 €



Coques de rétroviseur carbone

### Repose-pied et patins de pédales en acier

- Pour boîte automatique
- Pour boîte manuelle

8V1-064-205-A	79 €
8V1-064-200-A	79 €



Éclairage de seuil de porte



Repose-pied et patins de pédales en acier

Les prix présentés dans cette brochure sont des tarifs conseillés clients au 1<sup>er</sup> janvier 2021, exprimés en € TTC hors pose et hors main-d'œuvre dans la limite des stocks disponibles. Pour tout renseignement, rapprochez-vous de votre conseiller client chez votre Partenaire Audi Service.





# Caractéristiques techniques TT Coupé

	40 TFSI	45 TFSI	45 TFSI quattro
<b>Motorisation thermique</b>			
Puissance maxi en ch (kW) à tr/mn	197 (145) / 4 300 - 6 000	245 (180) / 4 300 - 6 700	245 (180) / 4 300 - 6 700
Nombre de cylindres / soupapes	4 / 16	4 / 16	4 / 16
Cylindrée (cm <sup>3</sup> )	1 984	1 984	1 984
Couple maxi (Nm) à tr/mn	320 / 1 500 - 4 400	370 / 1 600 - 5 000	370 / 1 600 - 5 000
<b>Transmission</b>			
Transmission	aux roues avant	aux roues avant	quattro
Boîte de vitesses	S tronic 7	S tronic 7	S tronic 7
<b>Poids - dimensions</b>			
Nombre de places	2+2	2+2	2+2
Poids en ordre de marche (kg) / Total maxi autorisé en charge (kg)	1 345 / 1 705	1 345 / 1 705	1 345 / 1 705
Volume du coffre (l) / volume du coffre (l) sièges abaissés	305 - 712	305 - 712	305 - 712
Réservoir du carburant (l)	50	50	45
Rayon de braquage (m)	11	11	11
<b>Performances</b>			
Vitesse maximale sur circuit (km/h)	250	250	250
Accélération combinée de 0 à 100 km/h (s)	6,6	5,8	5,2
<b>Environnement</b>			
Carburant	Super ROZ 95	Super ROZ 95	Super ROZ 95
Consommations mini - maxi norme WLTP en cycle mixte (l/100 km)	6,7 - 6,9	7,1 - 7,4	7,6 - 7,9
Émissions de CO <sub>2</sub> mini - maxi norme WLTP en cycle mixte (g/km)	151 - 157	161 - 166	173 - 178
Norme antipollution	EU6	EU6	EU6
Type Homologation	WLTP	WLTP	WLTP
Start&Stop / Récupération d'énergie	Oui / Oui	Oui / Oui	Oui / Oui

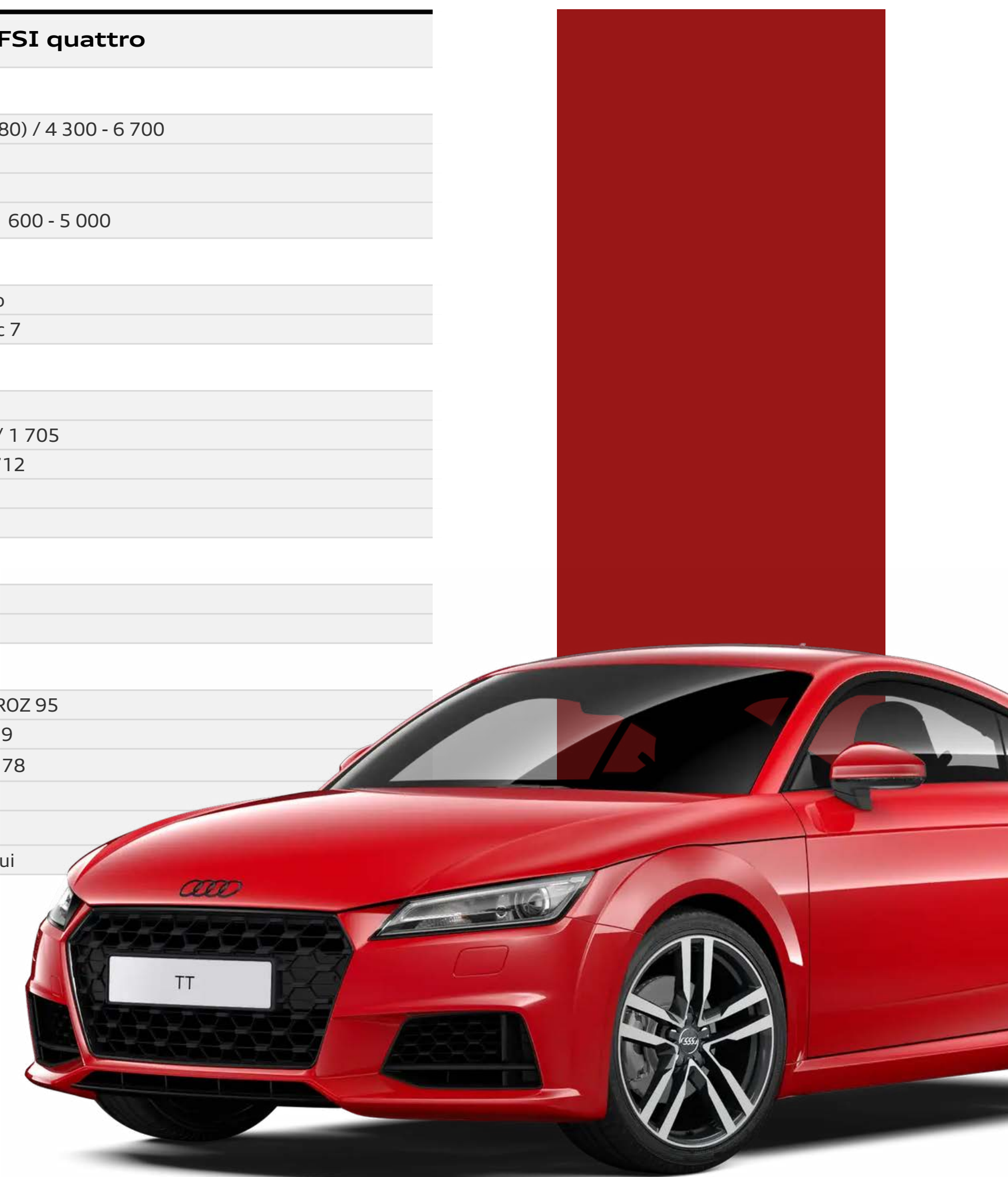

A partir du 1<sup>er</sup> mars 2020, les taxes sont calculées sur la base des émissions de CO<sub>2</sub> WLTP. Depuis le 1<sup>er</sup> septembre 2018, les véhicules légers neufs sont réceptionnés en Europe sur la base de la procédure d'essai harmonisée pour les véhicules légers (WLTP), procédure d'essai permettant de mesurer la consommation de carburant et les émissions de CO<sub>2</sub>, plus réaliste que la procédure NEDC précédemment utilisée.





# Caractéristiques techniques TT Roadster

	40 TFSI	45 TFSI	45 TFSI quattro
<b>Motorisation thermique</b>			
Puissance maxi en ch (kW) à tr/mn	197 (145) / 4 300 - 6 000	245 (180) / 4 300 - 6 700	245 (180) / 4 300 - 6 700
Nombre de cylindres / soupapes	4 / 16	4 / 16	4 / 16
Cylindrée (cm <sup>3</sup> )	1 984	1 984	1 984
Couple maxi (Nm) à tr/mn	320 / 1 500 - 4 400	370 / 1 600 - 5 000	370 / 1 600 - 5 000
<b>Transmission</b>			
Transmission	aux roues avant	aux roues avant	quattro
Boîte de vitesses	S tronic 7	S tronic 7	S tronic 7
<b>Poids - dimensions</b>			
Nombre de places	2	2	2
Poids en ordre de marche (kg) / Total maxi autorisé en charge (kg)	-	1 450 / 1 730	1 530 / 1 810
Volume du coffre (l) / volume du coffre (l) sièges abaissés	280	280	280
Réservoir du carburant (l)	50	50	45
Rayon de braquage (m)	11	11	11
<b>Performances</b>			
Vitesse maximale sur circuit (km/h)	247	250	250
Accélération combinée de 0 à 100 km/h (s)	6,9	6	5,5
<b>Environnement</b>			
Carburant	Super ROZ 95	Super ROZ 95	Super ROZ 95
Consommations mini - maxi norme WLTP en cycle mixte (l/100 km)	6,8 - 7,1	7,3 - 7,7	7,8 - 8,1
Émissions de CO <sub>2</sub> mini - maxi norme WLTP en cycle mixte (g/km)	155 - 161	166 - 172	177 - 183
Norme antipollution	EU6	EU6	EU6
Type Homologation	WLTP	WLTP	WLTP
Start&Stop / Récupération d'énergie	Oui / Oui	Oui / Oui	Oui / Oui

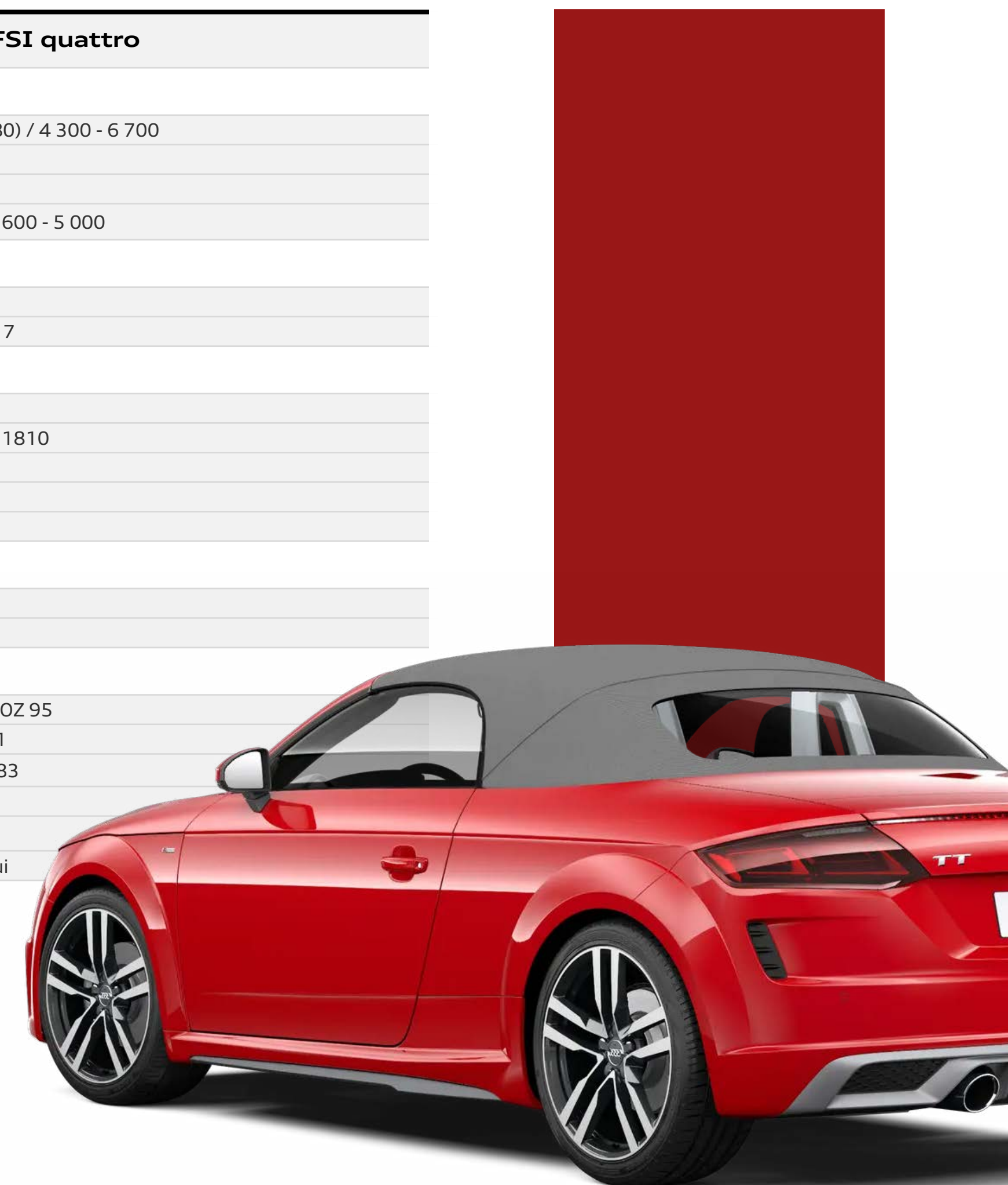

A partir du 1<sup>er</sup> mars 2020, les taxes sont calculées sur la base des émissions de CO<sub>2</sub> WLTP. Depuis le 1<sup>er</sup> septembre 2018, les véhicules légers neufs sont réceptionnés en Europe sur la base de la procédure d'essai harmonisée pour les véhicules légers (WLTP), procédure d'essai permettant de mesurer la consommation de carburant et les émissions de CO<sub>2</sub>, plus réaliste que la procédure NEDC précédemment utilisée.



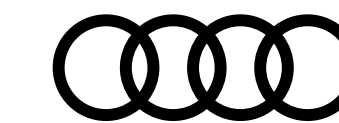

## Caractéristiques techniques TT coupé

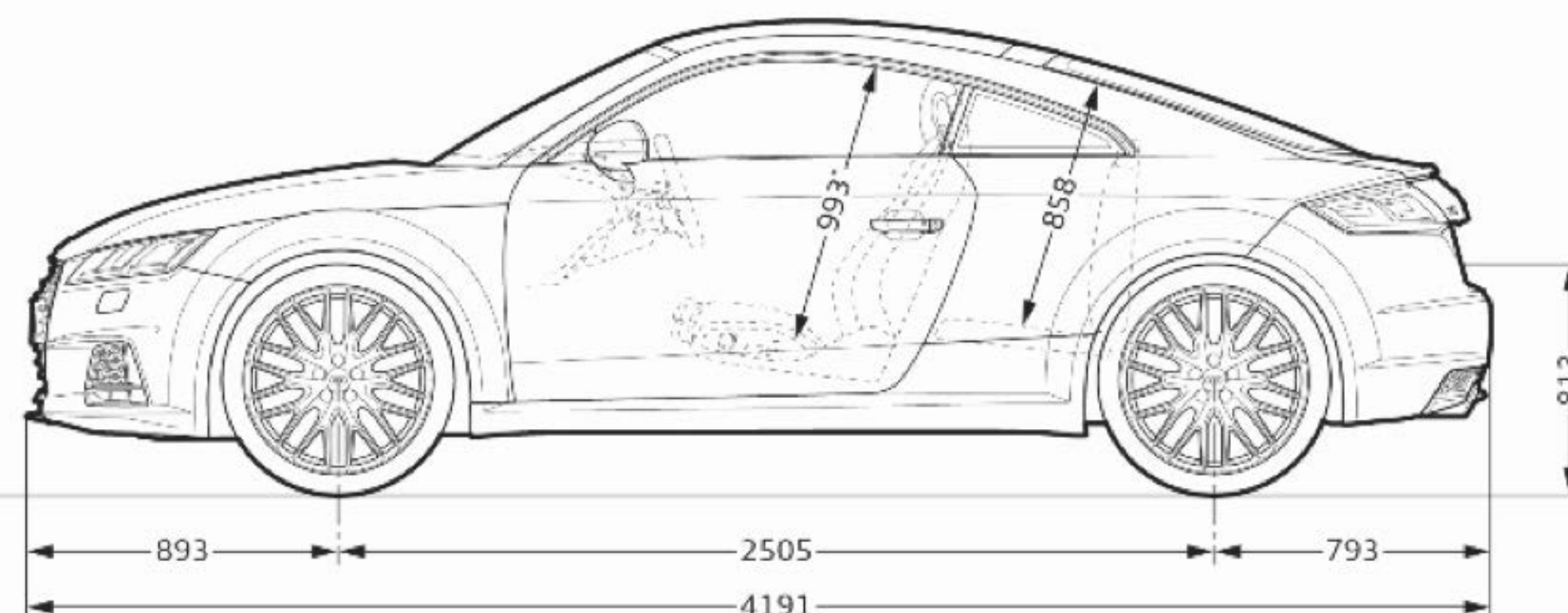
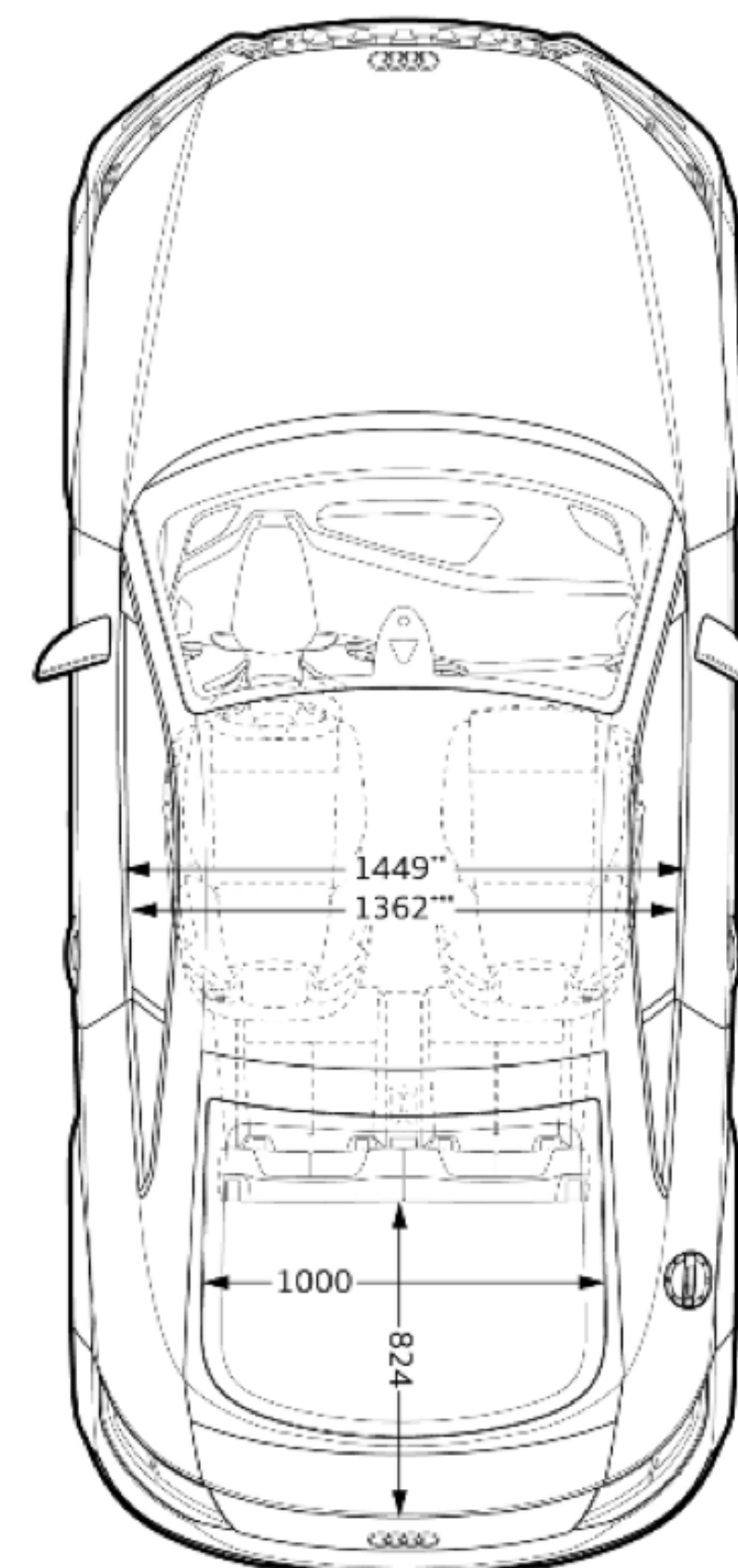
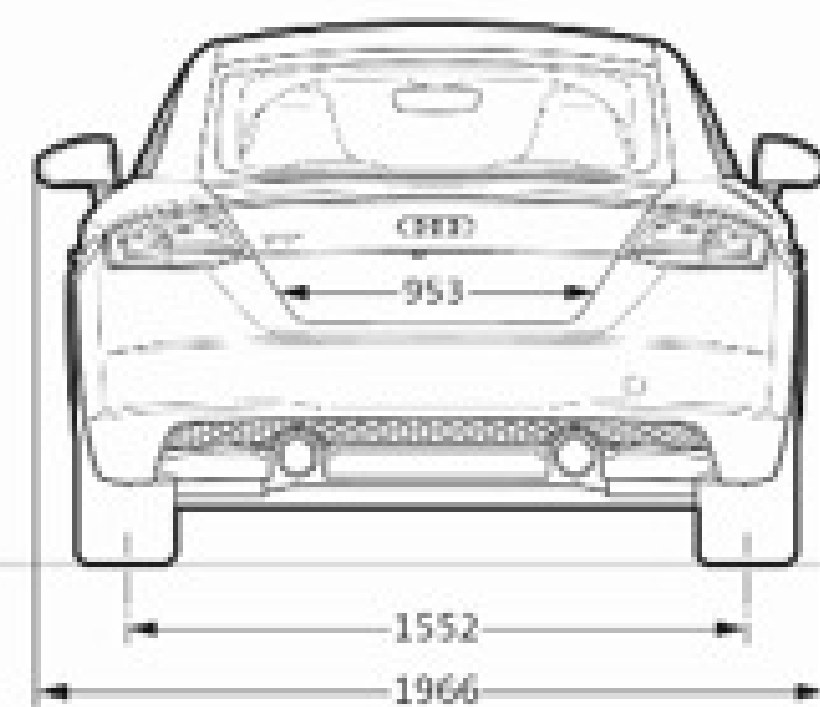
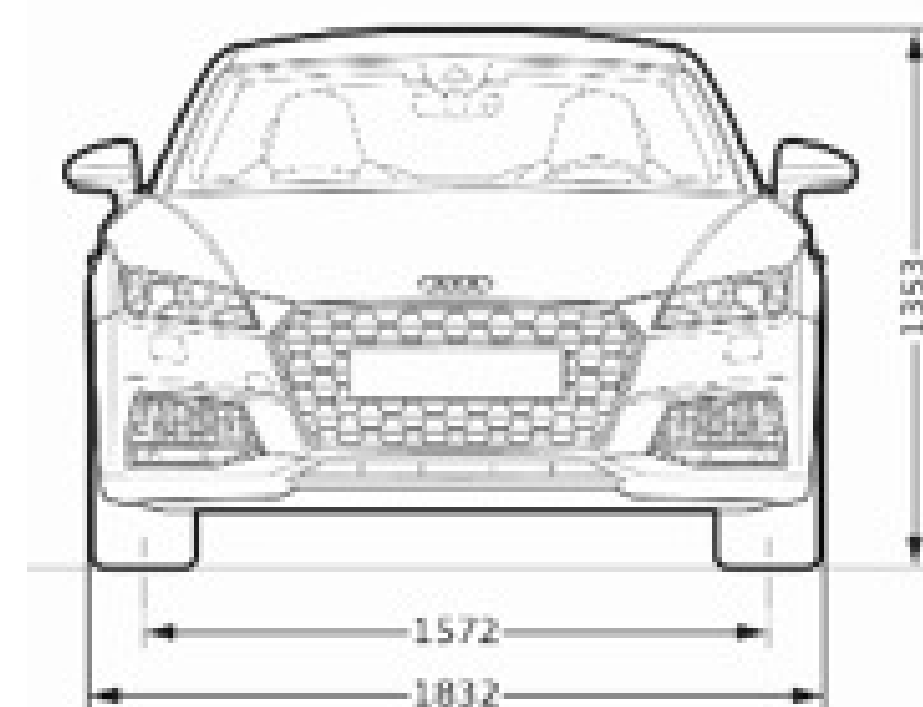

Toutes les cotes sont indiquées en millimètres. <sup>(1)</sup>Largeur aux épaules. <sup>(2)</sup>Largeur aux coudes. <sup>(3)</sup>Espace maximum au-dessus de la tête.





# Caractéristiques techniques TT Roadster

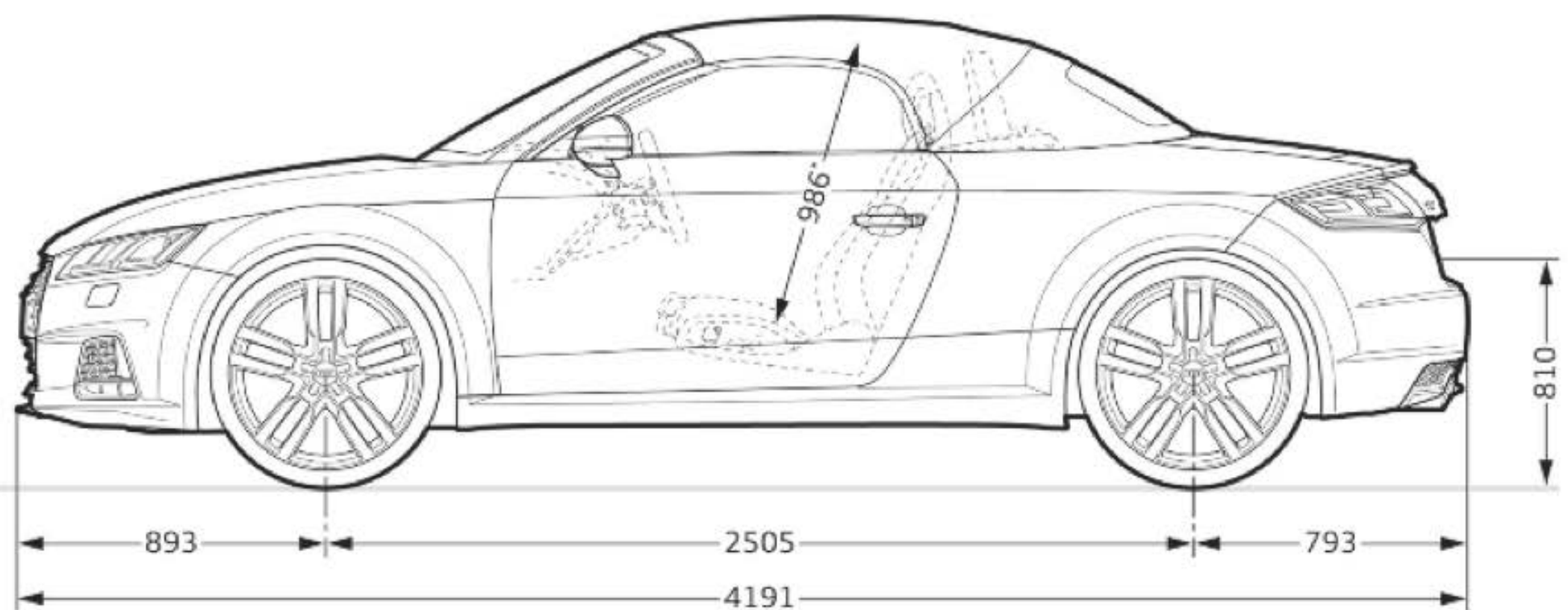
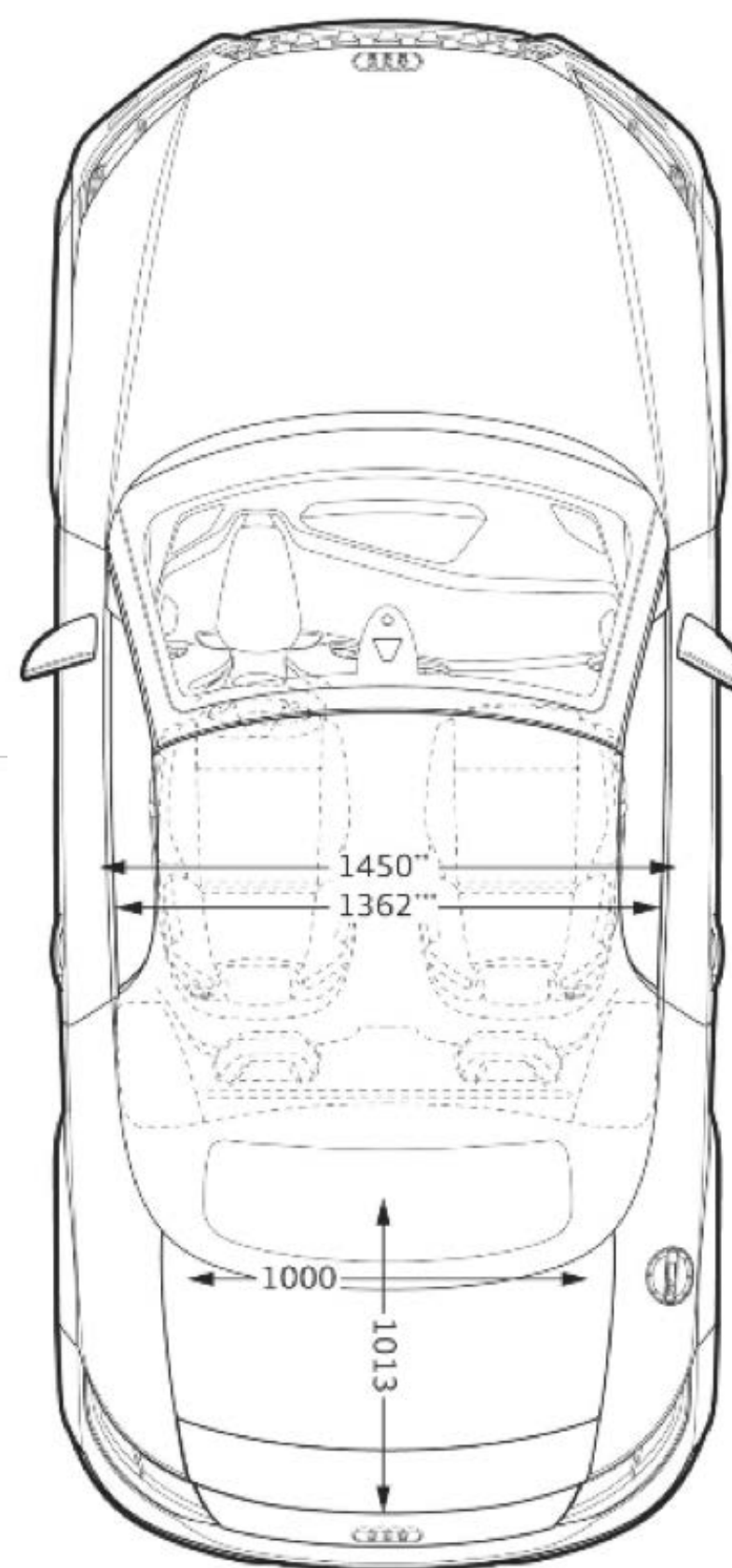
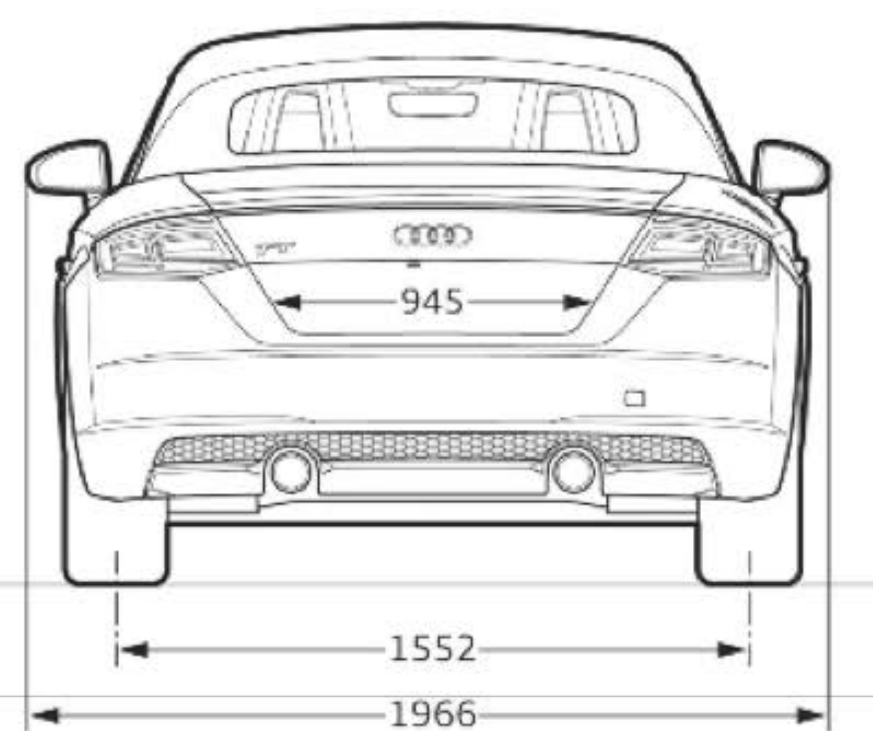
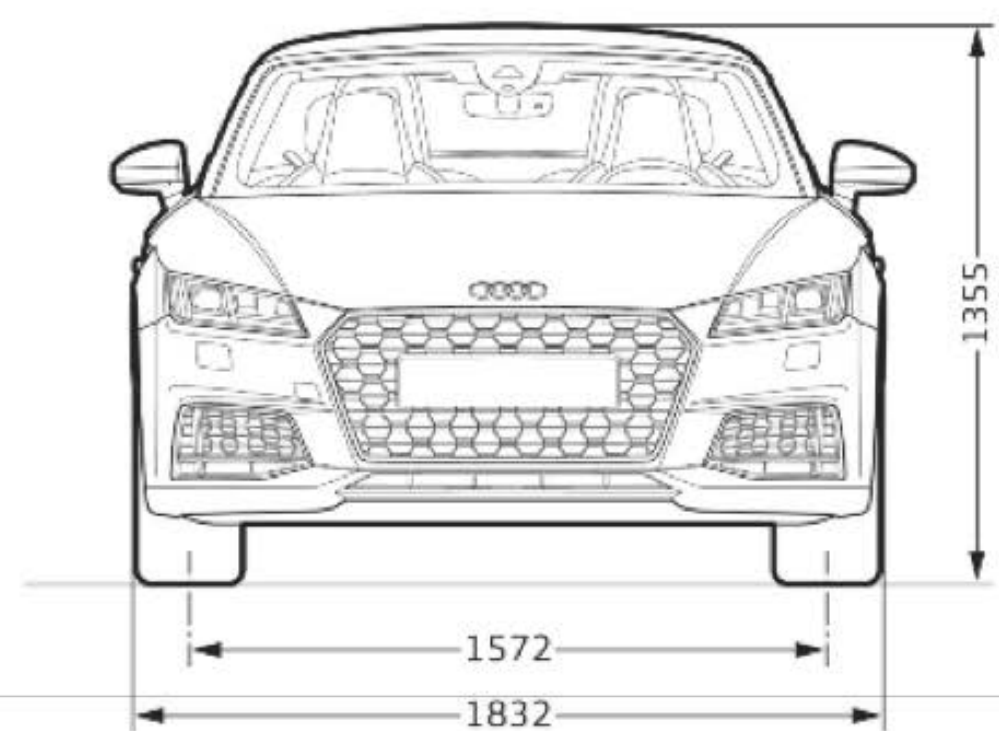

Toutes les cotes sont indiquées en millimètres. <sup>(1)</sup>Largeur aux épaules. <sup>(2)</sup>Largeur aux coudes. <sup>(3)</sup>Espace maximum au-dessus de la tête.



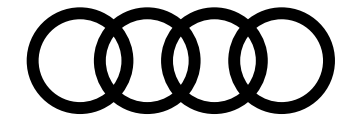

# Label pneumatique

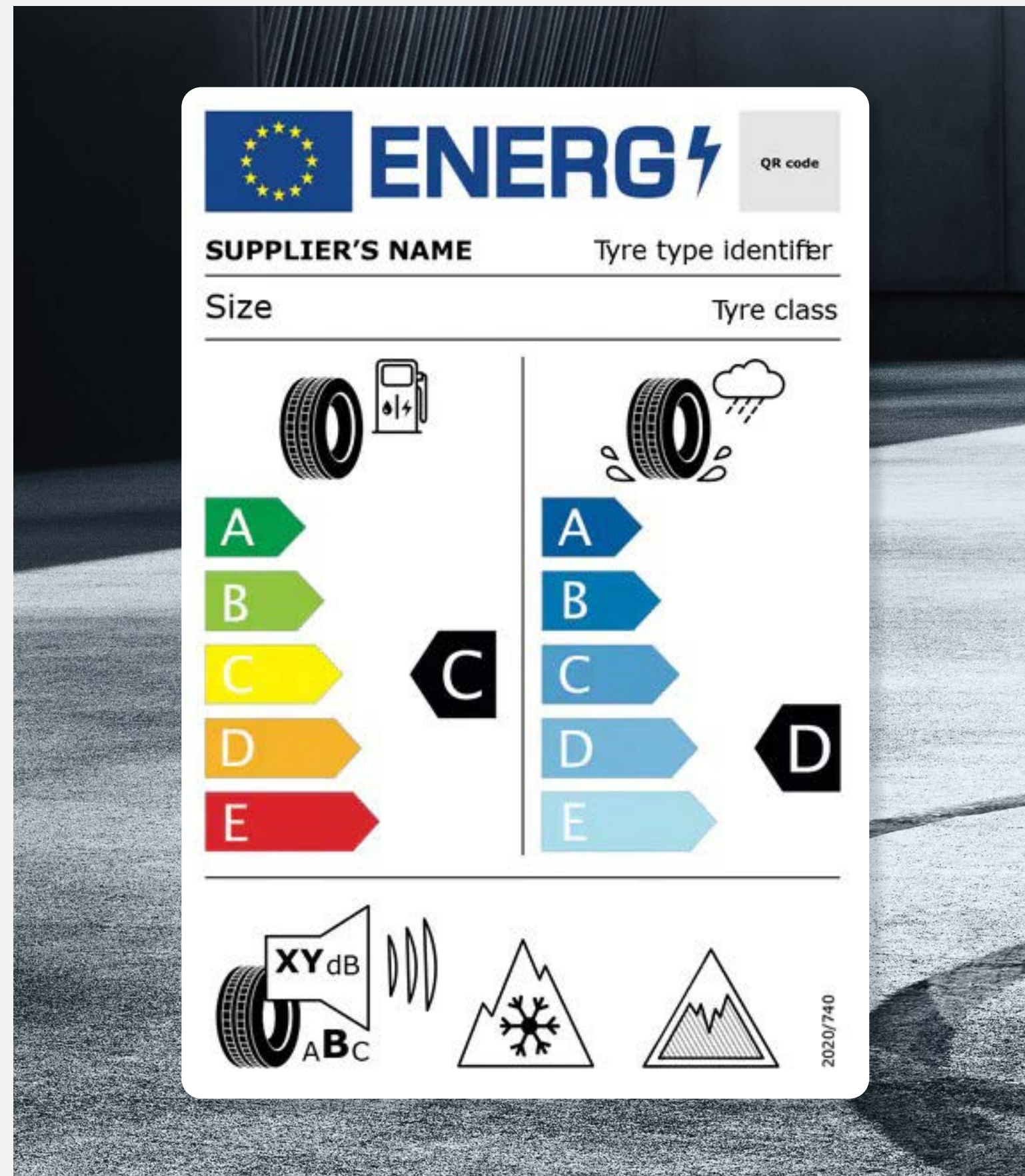

## Téléchargement

Toutes les étiquettes des labels pneumatiques sont téléchargeables directement sur le configurateur Audi, disponible à cette adresse :

[Accueil](#) | [Audi.fr](#) | [Audi France](#) >

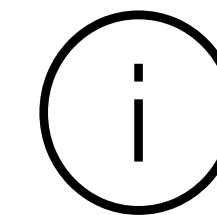

## Informations

Pour plus d'informations sur l'étiquetage européen des pneumatiques et comprendre les objectifs de ce nouvel étiquetage, rendez-vous ici :

[Etiquettes énergétiques pneumatiques](#) >



## Détails

Les pneumatiques ne sont pas fabriqués par Audi. La documentation relative aux pneumatiques a été élaborée par le fournisseur de pneumatiques en application du règlement (UE) 2020/740



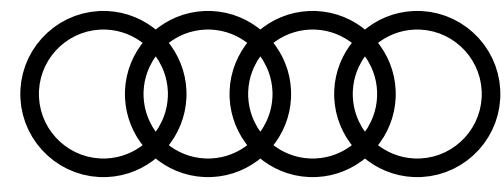

AUDI FRANCE  
BP 62 - 02601 Villers-Cotterêts Cedex

Le modèle, les versions et les équipements présentés dans ce catalogue ainsi que certains services ne sont pas disponibles dans tous les pays. Les automobiles qui figurent sur les photos comportent des équipements en option avec le supplément de prix. Les informations concernant : possibilités de livraison, aspect, performances, dimensions, poids, consommation et frais d'entretien des véhicules correspondent aux données en notre possession à la date de mise en ligne. Les informations contenues dans le présent document sont modifiables à tout moment et sans préavis. Pour plus d'information veuillez vous rapprocher de votre Distributeur Audi.

Les matériaux et composants de ce véhicule ont été conçus pour minimiser leur impact sur l'environnement, dans le respect de la réglementation relative aux véhicules hors d'usage. Ont ainsi été privilégiés des composants et matériaux recyclés et/ou ré-employables et/ou valorisables, visant à faciliter le démontage et la dépollution des véhicules hors d'usage ainsi qu'à préserver l'environnement. Tout véhicule en fin de vie peut être cédé Gratuitement par son dernier propriétaire aux démolisseurs et broyeurs agréés par les services compétents. Pour plus de renseignements sur la cession des véhicules hors d'usage et/ou les dispositifs mis en place pour prévenir les atteintes environnementales, n'hésitez pas à contacter votre distributeur Audi, ou Audi France, 11, avenue de Boursonne - BP 62 - 02601 Villers-Cotterêts Cedex.

[www.Audi.fr](http://www.Audi.fr)

