

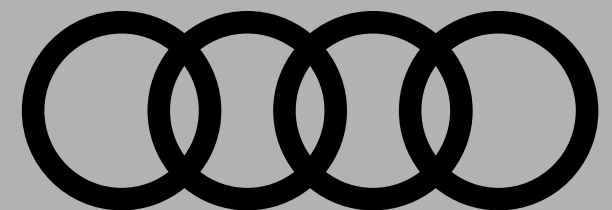

Tarif au 09.02.2021
Mise à jour au 02.07.2021

S 8

TFSI Année Modèle 2021



myAudi

Votre Audi n'aura bientôt plus de secret pour vous.

Disponible pour nos clients actuels comme futurs, un compte myAudi vous permettra de profiter de tous ses avantages sur mesure :



Rêver

Innovations, projet d'achat Audi

Explorer

Coulisses, fonctionnalités, univers Audi

Maîtriser

Plan d'entretien, maintenance, offres, conseils

Contacter

Rendez-vous atelier, démarches en ligne

Partager

Privilèges, invitations, rencontres

Connecter

Cartographie, consommation, playlists

2/26

Rendez-vous sur my.audi.com ou téléchargez l'application



S8

	Puissance	Transmission	Émission CO ₂ (g/km) WLTP	Puissance administrative	Prix client TTC	Code Modèle
					S8	
Essence						
V8 4.0 TFSI	571 ch	quattro tiptronic 8	262 - 267	49	158 800 €	4N2SSA

Extension de garantie A8

km	1 an supplémentaire (2 + 1)				2 ans supplémentaires (2 + 2)		3 ans supplémentaires (2 + 3)	
	60 000	90 000	120 000	150 000	80 000	120 000	100 000	150 000
Option	EA2	EA3	EB4	EB3	EA5	EA6	EA8	EA9
A8	1 115 €	1 449 €	2 207 €	3 196 €	1 730 €	2 459 €	3 362 €	5 126 €

Plus serein, plus longtemps

Audi garantit ses voitures 2 ans sans limitation kilométrique. Pour plus de sérénité, il est possible de souscrire un contrat de garantie complémentaire portant la durée de la garantie à 3, 4 ou 5 ans. Cette extension de garantie est strictement le prolongement de la garantie constructeur.

La peinture et l'anticorrosion sont respectivement garanties 3 ans et 12 ans.

La périodicité des vidanges est variable. Une alerte sera affichée par l'indicateur de maintenance. L'intervalle entre chaque vidange ne doit pas être supérieur à 30 000 km.

Les révisions doivent être effectuées au maximum tous les 2 ans, selon le style de conduite et les conditions d'entretien.

4/26

Offres disponibles :

- Extension de garantie **1 an** / 60 000 km, 90 000 km, 120 000 km ou 150 000 km
- Extension de garantie **2 ans** / 80 000 km ou 120 000 km
- Extension de garantie **3 ans** / 100 000 km ou 150 000 km

Le contrat prend fin lorsque la première des 2 échéances (durée ou kilométrage) est atteinte.

En cas de défaillance mécanique, électrique, le contrat de garantie permet de bénéficier notamment des réparations et/ou remplacement des pièces suivantes :

- Moteur
- Boîte de transfert
- Transmission
- Direction, circuit électrique
- Carters
- Boîte de vitesses
- Embrayage (hors disque)
- Système de refroidissement
- Suspensions (hors amortisseurs)

Ces interventions doivent être effectuées chez un Partenaire Audi Service. **Le bénéfice de cette extension de garantie n'est pas subordonné à la réalisation des prestations de réparation et d'entretien non couvertes par cette extension de garantie, par un réparateur du réseau agréé AUDI.**

Lors de la revente, le contrat est cessible avec le véhicule, ce qui en augmente la valeur. En cas de revente du véhicule avant le terme du contrat, le nouveau propriétaire bénéficiera des prestations souscrites.

Conditions Générales de Vente disponibles dans le réseau Audi Service ou sur www.audi.fr

Teintes de carrosserie



5/26

Teintes métallisées

Gratuit



Argent Fleuret
L5L5



Blanc Glacier
2Y2Y



Bleu Navarre
2D2D



Gris Mousseon
0C0C

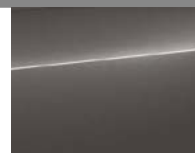

Gris Terra
Z8Z8



Noir Mythic
0E0E



Gris Vésuve
F4F4



Bleu Lunaire
W1W1

Teintes Audi exclusive

4 200 €

Teinte nacrée

Gratuit



Couleur sur demande
Q0Q0



Gris Daytona
6Y6Y

Répartition des couleurs intérieures en fonction de la sellerie

Code intérieur	WH	WL	WM	WR	WT ⁽¹⁾	WV	WX
Coloris intérieur							
Siège / assise centrale	Noir	Beige Saïga	Brun Cornaline	Rouge Merlot	Beige Nacré	Brun Cornaline	Brun Cornaline
Siège / côtés	Noir	Beige Saïga	Brun Cornaline	Rouge Merlot	Beige Nacré	Brun Cornaline	Brun Cornaline
Surpiqûres des sièges	—	—	—	—	—	—	Gris Acier
Tableau de bord / haut	Noir	Noir	Noir	Noir	Brun Aubier	Bleu Tourmaline	Noir
Tableau de bord / bas	Noir	Noir	Noir	Noir	Beige Nacré	Bleu Tourmaline	Noir
Tapis / Moquette	Noir	Noir	Noir	Noir	Beige Nacré	Bleu Tourmaline	Noir
Ciel de pavillon	Argent Pastel	Argent Pastel	Argent Pastel	Argent Pastel	Beige Nacré	Argent Pastel	Argent Pastel

Types

de sièges

Sièges contour individuels confort [PS8]

Cuir Valcona [N5D]	0	•	•	•	•	•	—	•
Cuir Unikat [N1A]	0	—	—	—	—	—	•	—

Sièges contour individuels sport [Q1D]

Cuir Valcona [N5D]	Série	•	•	•	•	—	—	•
--------------------	-------	---	---	---	---	---	---	---

• : Disponible. — : Non disponible. 0 : Option.

(1) L'intérieur WT est uniquement disponible en combinaison avec un pack cuir [7HC] ou supérieur, un volant en cuir [2ZQ] ou supérieur, ainsi que les sièges ventilés [4D3] ou supérieur.



Noir
WH



Beige Saïga
WL



Brun Cornaline
WM



Rouge Merlot
WR



Beige Nacré
WT



Brun Cornaline
WX

6/26

Applications décoratives



7/26

Applications décoratives supérieures		
Applications décoratives supérieures en carbone	5MK	Série
Applications décoratives supérieures en frêne veiné Gris-brun Naturel	5MC	0
Applications décoratives supérieures en ronce de noyer Naturel	5MG	0
Applications décoratives supérieures en piano Laqué noir	5TL	0
Applications décoratives supérieures en bois d'eucalyptus Gris-brun Naturel	7TE	0

Applications décoratives inférieures		
Applications décoratives inférieures en aluminium brossé Mat Foncé	GT1	Série

0 : Option. • : De série.



GT1

DE SÉRIE

20"



De série

Jantes en aluminium coulé style à 5 branches

Pneus : 265/40 R 20

Code : CE6

OPTION

21"



En option

Jantes en aluminium
5 branches design (S design)

Pneus : 265/35 R21

Code : F11

OPTION AUDI SPORT

20"



En option

Jantes Audi Sport
en aluminium coulé style turbine,
5 bras style magnésium,
tournées brillantes

Pneus : 265/40 R20

Code : U22

20"



En option

Jantes Audi Sport
en style étoile, 5 branches,
noir anthracite brillant

Pneus : 265/40 R 20

Code : 46A

21"



En option

Jantes Audi Sport
10 branches en Y anthracite noir
glossy

Pneus : 265/35 R21

Code : 41J

Sécurité	
Affichage témoin du contrôle de la pression des pneus	
Airbags latéraux avant arrière et système d'airbag de tête	
Airbags pour conducteur et passagers	
Alarme antivol avec protection antidémarrage électronique, anti-remorquage, protection volumétrique à ultrasons et sirène indépendante	
Ceintures de sécurité trois points à enrouleur à toutes les places avec prétensionneur réversible, limiteur de tension et réglage en hauteur à l'avant, détecteur de port de ceinture avec signaux acoustiques et visuels à l'avant, couleur des ceintures assortie à celle de l'habitacle	
Désactivation de l'airbag passager avant	
Direction dynamique intégrale	
Écrous antivol et indicateur de desserrage de roue	
Mesure de protection des piétons supplémentaire	
Outillage de bord	
Régulateur de vitesse, incluant limiteur de vitesse	
Système d'alarme antivol	
Transmission intégrale permanente quattro® avec différentiel sport	
Triangle de présignalisation	
Trousse de secours	
Suspension active prédictive	
Systèmes d'assistance	
Audi pre sense avant et arrière	
Assistant de feux de route, activation et désactivation automatiques des feux de route (dans les limites du système)	
Avertisseur de changement de voie, incluant avertisseur de sortie et alerte de trafic transversal arrière	
Confort et esthétique	
Accoudoir central arrière rabattable (en version 3 sièges à l'arrière)	
Accoudoir central avant confort réglable en hauteur et à l'horizontale, avec compartiment vide-poche	
Applications décoratives supérieures en carbone	
Banquette arrière trois places	
Boîte à gants réfrigérée	
Ciel de pavillon en tissu	
Circulation d'air automatique	
Clé confort (ouverture et démarrage du véhicule sans clé) avec verrouillage du coffre commandé par capteur	

Confort et esthétique (suite)	
Climatisation automatique confort 4 zones	
Feux arrière à LED avec variation automatique de l'intensité lumineuse en fonction des situations	
Fixation pour siège-enfant ISOFIX et Top Tether pour les sièges arrière extérieurs	
Hayon automatique	
Lampes de lecture	
Livre de bord	
Pack éclairage intérieur	
Pare-brise et vitres athermiques	
Pare-soleil conducteur et passager avant rabattables et orientables avec miroir de courtoisie éclairé et occultable	
Réservoir de 82 litres	
Rétroviseurs extérieurs réglables, dégivrants et rabattables électriquement, jour nuit automatiques des deux côtés, à mémoire, boîtier couleur aluminium	
Sélecteur de vitesse finition carbone	
Sièges avant à réglages électriques à mémoire pour : hauteur d'assise, position avant/arrière, inclinaison d'assise et de dossier, appuie-tête avant combinés aux rétroviseurs extérieurs électriques	
Sièges avant chauffants à trois niveaux d'intensité	
Tapis de sol avant et arrière	
Toit ouvrant panoramique	
Volant 4 branches en cuir multifonctions, assorti au cuir du tableau de bord et du sélecteur de vitesse, réglable en hauteur et longueur électriquement, avec entrée et sortie automatiques pour plus de confort	
Multimédia	
Audi connect Navigation & Infotainment 3 ans	
Audi smartphone interface (Apple CarPlay sans fil ou Google AndroidAuto)	
Audi connect "Sécurité et Service"	
Audi music interface	
Audi phone box avec charge du téléphone par induction via l'emplacement situé dans l'accoudoir central	
Nouveau Audi Virtual Cockpit HD	
Nouveau MMI Touch	
MMI Radio Plus	
Clé digitale Audi connect. Verrouiller, déverrouiller et démarrer le véhicule simplement avec votre smartphone	
Réception radio numérique (DAB) intégrée au MMI : réception de stations numériques en plus de l'offre analogique (FM, MO, LO) pour une meilleure qualité sonore. Réception selon disponibilité d'un réseau numérique local	



De série	
Projecteurs HD Matrix LED avec feux dynamiques avant et arrière	[PX6]
- Feux avant HD Matrix LED avec clignotants dynamiques	
- Feux arrière à LED avec clignotants dynamiques	
- Lave-phares	

Options	
Feux arrière à technologie OLED (uniquement en combinaison avec PX6)	[8SC]
Projecteurs HD Matrix LED avec éclairage laser Audi et feux arrière OLED	[PXC]



11/26



Audi Virtual Cockpit HD et MMI Touch

Intuitif et rapide, le nouveau MMI est intégralement tactile.

Il est doté d'un écran principal de 10,1 pouces pour contrôler la navigation, les médias et les fonctions du véhicule. Un deuxième écran de 8,6 pouces est intégré sur la console pour les fonctions de confort et de climatisation.

Le MMI Touch response inaugure la nouvelle technologie haptique. Lorsque le conducteur touche du doigt avec une pression définie, une légère impulsion et un retour acoustique confirment la commande.

La nouvelle Audi A8 intègre un troisième niveau de contrôle via son volant multifonctions. Les informations s'affichent sur le nouveau Audi Virtual Cockpit HD de 12,3 pouces.

Alternant entre deux interfaces résolument modernes, le conducteur peut afficher ses données de conduite, de navigation ou encore d'infotainment en toute sérénité.





















12/26

Audi connect⁽¹⁾

Applications et services

Carte SIM de données intégrée (valable pour 36 mois)







maMusique			monTéléphone			monRéseau			mesInfos		
											
Musique en streaming avec AUPEO!, Napster et Audi music stream	Accès à la commande vocale du smartphone	Internet embarqué (hotspot WiFi) ⁽⁵⁾	Réception et lecture d'e-mail ⁽³⁾⁽⁴⁾	Messages ⁽⁴⁾	Twitter	Localisation de station-service et tarif à la pompe	Prévisions météorologiques	Informations locales spécifiques à un pays (sécurité)	Actualités personnalisées (flux RSS)		
monVoyage											
											
Navigation avec images Google Earth™	Localisation de points d'intérêt (POI)	Informations touristiques	myAudi - Destinations spécifiques ⁽³⁾	Navigation avec informations trafic en temps réel	Informations sur les parkings et stationnements	Entrée de la destination via myAudi ou Google Maps	Mise à jour des cartes en ligne ⁽³⁾	Informations voyage			

13/26

Audi connect "Sécurité et Services"

Applications et services

De série - Carte SIM de données intégrée (valable pour 10 ans)

monVéhicule ⁽¹⁾ (directement sur le smartphone grâce à l'application MMI Connect)				mesServices ⁽²⁾ (appel émis directement depuis le véhicule)		
						
Rapport concernant le véhicule	Verrouillage / déverrouillage à distance	Emplacement de stationnement	Commande à distance du chauffage stationnaire	Appel de l'assistance	Planification d'entretien Audi en ligne	Appel d'urgence

L'utilisation des services proposés par Audi connect est uniquement possible avec les équipements optionnels navigation MMI plus et Audi connect. L'option Audi connect incluant une carte SIM avec émission et réception de données uniquement. En combinaison avec l'équipement en option Audi phone box, il est nécessaire d'avoir en sa possession une carte SIM avec option téléphone et données ou un smartphone compatible avec Bluetooth® et rSAP (remote SIM Access Profile) pour pouvoir utiliser la fonction téléphone de voiture intégrée.

Une base de données répertoriant les téléphones portables testés et compatibles Audi connect est disponible sur www.audi.fr/telephone.

La réception de données issues d'Internet hors de la zone de couverture du réseau peut entraîner un surcoût, notamment à l'étranger. Renseignez-vous auprès de votre opérateur. Les services Audi connect peuvent ne pas être disponibles dans tous les pays. Votre distributeur Audi se tient à votre disposition pour plus d'informations.

(1) Le droit d'utilisation de ces services est limité à 36 mois à partir de la première activation dans le véhicule (si celle-ci n'intervient pas dans les six premiers mois après l'achat, la durée du droit se trouve réduite d'autant).

(2) Le droit d'utilisation de ces services est limité à 10 ans à partir de la première activation dans le véhicule (si celle-ci n'intervient pas dans les six premiers mois après l'achat, la durée du droit se trouve réduite d'autant).

(3) Uniquement en combinaison avec le MMI Navigation plus avec MMI Touch [PNQ].

(4) Uniquement avec téléphones compatibles SAP.

(5) Le service "Hotspot WiFi" n'est pas inclus dans la carte SIM intégrée.

Ce service n'est disponible qu'avec un contrat de téléphonie mobile existant ou conclu séparément et uniquement au sein du réseau mobile respectif. Lors de la réception de données à partir de l'Internet, et selon les tarifs de votre contrat de téléphonie mobile, en particulier à l'étranger, l'utilisation de ce service peut entraîner des frais supplémentaires. En raison de la taille du volume des données, il est vivement recommandé de conclure un contrat de téléphonie mobile avec forfait de données !

Banquette arrière 3 places

Équipement de série

Sièges arrière individuels (5 places)

	PE6
	Contient
Appui-tête confort à l'arrière	3Q3
Sièges chauffants à l'arrière	4A4
Banquette arrière avec deux sièges individuels réglables et console centrale courte rabattable	5KF
Appui lombaire réglable des sièges avant et arrière	7P3
Stores pare-soleil électrique pour la lunette arrière et les vitres latérales arrières	3Y8

Description	Code option	S8
Sièges	PE6	3 130 €

14/26

S : De série



Pack sécurité

A8	Code option	Prix
Système de localisation antivol Audi connect NB : Jusqu'à la semaine de production 48/2020, cette option usine sera remplacée par un système de tracking post-monté au sein du réseau Audi France. Veuillez-vous rapprocher de vos distributeurs pour en connaître tous les détails	711	de série



Système de localisation antivol Audi connect (inclus licence d'utilisation d'1 an) :

Le véhicule est dans tous les cas parfaitement protégé grâce au système de localisation antivol Audi connect.

En cas de vol, le système est déclenché manuellement ou automatiquement, par exemple par le déclenchement de l'alarme antivol. Le véhicule peut alors être localisé par le centre d'appels Audi via l'accès à distance voire même mis à l'arrêt. Certaines fonctions, comme le klaxon et les clignotants, peuvent en outre être activées afin d'attirer l'attention sur le véhicule. Une aide rapide et efficace pour aider les agents de police lors de la recherche du véhicule.

Le système de localisation antivol Audi connect est un système disponible départ usine et certifié par des instituts de recherche indépendants pour la sécurité des véhicules. Aucune installation ultérieure compliquée n'est requise et le système respecte les exigences des assurances en matière de systèmes de localisation pour l'attribution de remises.

Le service est configuré et activé simplement via le portail myAudi au moyen des données requises. Pour toute autre question supplémentaire concernant la configuration du système de localisation antivol d'Audi connect, veuillez vous adresser à votre partenaire Audi.

15/26

	Code	S8	Prix TTC	
Systèmes d'assistance à la conduite et au stationnement				
Assistant de vision nocturne : l'assistant de vision nocturne améliore la visibilité dans l'obscurité par une visualisation électronique de l'environnement de la voie de circulation directement dans le Virtual Cockpit. Le système assiste le conducteur lors de conduites nocturnes par l'affichage de son environnement extérieur grâce à une caméra thermique	9R1	0	2 570 €	
Caméras périphériques : 4 caméras périphériques grand angle couvrent l'intégralité de la zone à proximité directe tout autour du véhicule, et offrent une multitude de perspectives différentes pour des manœuvres encore plus confortables. Perspective d'oiseau : les images des 4 caméras sont réunies dans une vue du dessus virtuelle. Le cadrage de l'image peut être redimensionné et déplacé en continu ce qui permet de manœuvrer et de positionner le véhicule avec précision. - Vue depuis les roues avant ou arrière : permet entre autres de se garer avec une meilleure visibilité du trottoir - Vue depuis la caméra de recul : avec des éléments auxiliaires qui contribuent à faciliter le stationnement en diagonale et l'attelage de remorques - Vue depuis la caméra frontale : des lignes d'aide affichées facilitent le stationnement et la visibilité d'obstacles devant le véhicule - Vue panoramique à l'avant et à l'arrière : vue à presque 180° qui permet de sortir facilement des places de stationnement étroites, entrées de cours ou carrefours complexes	KA6	S	De série	
Cendrier et allume-cigare éclairés à l'avant et à l'arrière	9JB	S	De série	
Pack assistance route : comprend des fonctions d'assistance visant à augmenter la sécurité et le confort de conduite, en particulier sur les routes nationales et les longs trajets. Le pack comprend : - Assistant de conduite adaptatif incluant assistant de conduite en embouteillage et assistant de chaussée étroite - Avertissement de franchissement de ligne incluant assistant de freinage d'urgence - Assistant d'efficacité - Assistant de changement de direction - Assistant d'évitement d'urgence - Reconnaissance par caméra des panneaux de signalisation [QR9]	PCN	0	2 570 €	16/26
Sécurité / confort				
Direction dynamique intégrale : allie les avantages de la direction dynamique et de la direction intégrale. Fonctionnalités : - À faible vitesse, plus grande agilité et une meilleure prise en main du véhicule. Le diamètre de braquage et la largeur de la trajectoire se voient réduits par un angle de braquage en sens inverse, de l'essieu arrière vers l'essieu avant. Gain de 1,1 m de rayon de braquage (11,4 m avec la direction intégrale) - À vitesse plus élevée, le fait que la direction soit orientée dans le même sens améliore la réactivité tout en contribuant à accroître la dynamique de conduite et la stabilité du véhicule	0N5	S	De série	
Pack confort chauffant avant incluant l'accoudoir central avant, accoudoirs de portières à l'avant et volant chauffants. Oblige : - [Z2M] Volant en cuir style 4 branches chauffant avec multifonction et palettes	2L1	0	190 €	
Pack confort chauffant arrière incluant accoudoirs de portières et accoudoir central arrière chauffants. Oblige : - [4A4] sièges chauffants à l'arrière	2L2	0	300 €	
Pack confort chauffant avant et arrière incluant l'accoudoir central avant et arrière, accoudoirs de portières à l'avant et à l'arrière et volant chauffants. Oblige : - [4A4] sièges chauffants à l'arrière - [Z2M] Volant en cuir style 4 branches chauffant avec multifonction et palettes - [QW4] Tablette tactile arrière	2L3	0	450 €	
Pack sécurité : afin d'augmenter davantage encore la protection des passagers en cas de collision latérale ou de retournement, un airbag central se déploie entre les deux sièges avant	6C4	0	500 €	

0 : Option.

Sécurité / confort (suite)

	Code	S8	Prix TTC
Prise de courant 230 volts : pour le fonctionnement direct d'appareils à tension alternative jusqu'à 150 watts pour ordinateurs portables, téléphones portables (ou consoles de jeux). Fonction uniquement lorsque le moteur tourne. Remplace la prise 12 volts et l'allume-cigare à l'arrière	9Z3	0	190 €
Fermeture assistée des portières : ferme automatiquement les portières mal fermées grâce à un servomoteur électrique. Inclut la sécurité enfant électrique des portières arrière. Une légère assistance se fait aussi sentir à l'ouverture des portières	GZ2	S	De série
Système de contrôle de la pression des pneus	7K3	0	360 €
Étriers de freins rouge à l'avant	PC2	0	600 €
Freins en céramiques avec étriers de frein en couleur anthracite	PC5	0	10 500 €
Confort / Intérieur / sièges / applications			
Touches de commande façon verre en noir avec réponse haptique y compris style aluminium étendu : baguette de touches de commande, touches de lumière, touche pour la fonction mémoire des sièges avant et arrière façon verre en noir. Touches de commande pour le système d'assistance au conducteur, frein de stationnement, Autohold, verrouillage centralisé à l'avant et l'arrière, déverrouillage du hayon et lèvre-vitre en aluminium	GS5	S	De série
Tapis de sol à surépaisseur à l'arrière	0TD	S	De série
Volant en cuir style 4 branches chauffant avec multifonction et palettes de changement de vitesses	2ZM	0	470 €
Volant en cuir style 4 branches avec multifonction et palettes de changement de vitesses	2ZQ	S	De série
Pack éclairage contour/ambiance multicolore : modifications du contenu et couleurs assorties en plus du Pack éclairage ambiance (de série). 30 couleurs sont disponibles au choix pour un profil de couleur personnalisé	QQ2	S	De série
Suppression du nom du modèle et de la motorisation à l'arrière	2Z0	0	Gratuit
Appuie-tête confort à l'arrière	3Q3	0	310 €
Sièges chauffants à l'avant et à l'arrière	4A4	0	520 €
Sièges arrière individuels (5 places) avec console centrale rabattable dans le siège central : se référer à la page thématique "Sièges arrière" page 14. Contient : - [3Q3] Appuie-tête confort à l'arrière - [4A4] Sièges chauffants à l'arrière - [5KF] Banquette arrière avec deux sièges individuels et console centrale courte rabattable - [7P3] Appuis lombaires réglables sièges avant et arrière - [3Y8] Stores pare soleil lunette arrière et vitres latérales arrières	PE6	0	3 130 €
Sièges avant et arrière ventilés : ventilation de la partie centrale et des repose-cuisses des sièges avant selon trois modes. En raison des propriétés de ventilation, le cuir est perforé sur les sièges avant et arrière. Oblige : - [PE6] Sièges arrière individuels - [QW4] Tablette tactile Audi arrière	4D1	0	1 780 €
Sièges avant ventilés : ventilation de la partie centrale et des repose-cuisses des sièges avant selon trois modes. En raison des propriétés de ventilation, le cuir est perforé sur les sièges avant et arrière.	4D3	0	910 €
Sièges avant ventilés et massants : ventilation de la partie centrale et des repose-cuisses des sièges avant selon trois modes. Massage musculaire du conducteur et du passager avant à l'aide de seize coussins pneumatiques et trois niveaux d'intensité, réglable selon sept modes de massage via l'affichage sur le MMI. En raison des propriétés de ventilation, le cuir est perforé sur les sièges avant	4D5	0	1 830 €
Sièges avant et arrière ventilés et massants : fonctions identiques à celles de l'avant [4D5] pour les sièges extérieurs arrière à l'aide de dix-huit coussins pneumatiques et trois niveaux d'intensité, réglable selon sept modes de massage via l'affichage sur le MMI. Les réglages se font depuis l'accoudoir central arrière et la tablette tactile [QW4]. Oblige : - [PE6] Sièges arrière individuels - [QW4] Tablette tactile Audi arrière	4D2	0	3 840 €

17/26

Confort / Interieur / sieges / applications (suite)

	Code	S8	Prix TTC
Applications décoratives inférieures en aluminium brossé Mat Foncé	GT1	S	De série
Applications décoratives supérieures en frêne brun gris naturel	5MC	O	530 €
Applications décoratives supérieures en ronce de noyer Naturel	5MG	O	530 €
Applications décoratives supérieures en bois d'eucalyptus Gris-brun Naturel	7TE	O	530 €
Applications décoratives supérieures en piano laqué noir	5TL	O	860 €
Sièges avant confort	PS8	O	Gratuit
Pack cuir étendu : Pack cuir + partie supérieure du tableau de bord + rebord des portières en cuir Nappa fin avec surpiqûres. Conserve le coloris intérieur de l'habitacle. Oblige [PE6]	7HC	O	1 620 €
Pack cuir intégral : Pack cuir étendu + partie inférieure des contre-portes incluant vide-poches de portières + partie inférieure du tableau de bord incluant boîte à gants + panneau de siège et coque des appuie-tête avant et arrière en cuir Nappa fin avec surpiqûres. Conserve le coloris intérieur de l'habitacle. Oblige : - [PL4] ou [PL7] - [PE6]	7HD	O	4 060 €
Sellerie cuir Unikat Oblige : [7HD] Pack cuir intégral	N1A	O	2 400 €
Pack qualité de l'air : inclut un ioniseur d'air, un diffuseur d'arômes ainsi que la visualisation de la qualité de l'air de l'habitacle directement sur l'écran du MMI ou sur la tablette arrière. Le pack contribue à augmenter le bien-être et l'attention du conducteur. - L'ioniseur réduit les particules et germes nocifs présents dans l'air et améliore la qualité de l'air dans l'habitacle. - Le diffuseur d'arômes assure une sensation de fraîcheur à l'intérieur du véhicule, grâce à un choix de deux fragrances de haute qualité et quatre niveaux d'intensité selon les préférences. Le pack qualité de l'air ne change pas de façon permanente l'odeur intérieure. Aucune molécule ne se dépose sur les cuirs ou les vêtements	2V9	S	De série
Pack Alcantara : ciel de pavillon, partie supérieure des montants, plage arrière et pare-soleil en Alcantara. Couleur déterminée en fonction du coloris intérieur	PL7	O	1 770 €
Pack Alcantara noir : ciel de pavillon, partie supérieure des montants, plage arrière et pare-soleil en Alcantara noir	PL4	O	1 770 €
Ciel de pavillon en tissu	6NJ	S	De série
Ciel de pavillon en tissu noir	6NQ	O	Gratuit
Spots de lecture Matrix LED : intégrés dans le ciel de pavillon. Fonctionnement des spots de lecture Matrix LED : - Le contrôle se fait via la tablette tactile arrière - Réglages : position des faisceaux lumineux et de la taille (3 faisceaux, S/M/L) ainsi que l'intensité lumineuse - La bande lumineuse autour du module intégrant les spots peut varier avec le Pack éclairage [QQ2] Oblige : [QW4] Tablette tactile Audi à l'arrière	8S3	O	290 €
Compartiment réfrigéré arrière Audi exclusive : compartiment pour deux bouteilles de 1 l couchées ainsi que compartiment supplémentaire pour canettes et verres ; avec technique de refroidissement par compresseur ; plage de température régulée entre +6 °C et -6 °C ; éclairage intérieur à LED. Oblige [3X0] ce qui supprime la trappe à ski de série	1W7	O	1 350 €

18/26

O : Option.

	Code	S8	Prix TTC
Confort / Extérieur			
Chauffage et ventilation stationnaire	9M9	0	1 800 €
Pare-brise confort climatique/acoustique	4GL	S	De série
Pare-brise confort climatique/acoustique, chauffant	4GR	0	790 €
Pack vitrage climatique/acoustique : - Pare-brise et vitres latérales en verre isolant acoustique - Pare-brise avec fenêtre pour les badges "Télépéage" (uniquement) Contient [4GL]	PDG	0	1 370 €
Double vitrage acoustique : vitres latérales (avant et arrière) et lunette arrière double-vitrées acoustiquement. Remarque : permet l'utilisation d'appareils à simple interface Bluetooth®/badge Télépéage	VW8	S	De série
Vitres arrière surteintées (Privacy Glass) : lunette arrière, vitres de portières arrière et vitres latérales arrière surteintées	QL5	S	De série
Pack style noir	4ZD	0	1 200 €
Pack style noir avec anneaux Audi noir	4ZP	0	1 500 €
Infotainment			
Lecteur de DVD : situé dans la boîte à gants (compatible MP3, WMA, AAC, MPEG-4)	7D5	S	De série
Bang & Olufsen Premium Sound System avec son 3D : Restitution sonore grâce à 17 haut-parleurs incluant des haut-parleurs au son 3D, un haut-parleur central et un subwoofer, ainsi qu'un amplificateur à 16 canaux d'une puissance totale de 730 watts	9VS	S	De série
Bang & Olufsen Advanced Sound System avec son 3D avant et arrière : Restitution sonore grâce à 23 haut-parleurs incluant des haut-parleurs au son 3D à l'avant et à l'arrière, un haut-parleur central et un subwoofer, ainsi qu'un amplificateur BeoCore à 23 canaux d'une puissance totale de 1 920 watts. Compensation dynamique des bruits ambiants et acoustique enveloppante à l'avant comme à l'arrière grâce à des haut-parleurs à large bande supplémentaires situés dans les montants avant et dans le ciel de pavillon	8RF	0	6 060 €
Téléphone à l'arrière incluant Audi Phone Box sans chargeur sans fil : en configuration trois sièges, le système permet d'utiliser la tablette tactile comme téléphone et de charger son téléphone via deux ports USB situés dans la console centrale rabattable. Inclus Audi Smartphone Interface à l'arrière. Oblige [UE8] et [QW4]		0	830 €
Rear Seat Remote : unité de commande fixe multifonctionnelle à l'arrière, tactile à technologie OLED de 5,7 pouces, et sert aussi de combiné pour la téléphonie à l'arrière. L'unité de commande est intégrée dans l'accoudoir central de la banquette arrière (en version 4 ou 5 places). Permet la gestion des fonctionnalités suivantes (si commandé) : - climatisation et chauffage, - réglage des sièges incluant aussi la fonction massage, - gestion des pare-soleil, - ambiance lumineuse et spots de lecture Matrix LED, - multimédia du véhicule	QW4	0	560 €
Audi Music Interface à l'arrière : comprend 2 interfaces USB type C à l'avant avec reproduction de musique à partir d'un support mémoire portable (USB, smartphone, lecteur MP3) et 2 autres à l'arrière avec fonction de charge uniquement.	UE8	0	170 €
Télécommande programmable à fréquence radio : via l'écran tactile du MMI. À l'approche du lieu enregistré et sous pression du pavé tactile, le système permet l'ouverture de portes de garage et de portails, de commander les systèmes de sécurité et les installations d'éclairage de votre domicile. Configuration jusqu'à 8 systèmes différents. (Vérifier la compatibilité de votre installation avec le système HomeLink auprès de votre Partenaire Audi ou sur le site www.eurohomelink.com)	VC2	0	300 €

19/26

0 : Option.

	Code	S8	Prix TTC
Jantes			
Jantes en aluminium coulé 20" style à 5 branches	CE6	S	Série
Jantes en aluminium coulé 21" design à 5 branches	F11	O	2 000 €
Jantes en aluminium coulé Audi Sport 20 turbine 5 bras style magnésium	U22	O	1 000 €
Jantes en aluminium coulé Audi Sport 20" en style étoile 5 branches noir anthracite brillant	46A	O	1 000 €
Jantes en aluminium coulé Audi Sport 21" en Y 10 branches anthracite noir glossy	41J	O	3 000 €
Extérieur / visibilité			
Coffre assisté électriquement pour l'ouverture et la fermeture	4E7	S	De série
Projecteurs HD Matrix LED : Comprend : - Feux avant Audi HD Matrix LED avec clignotants dynamiques - Feux arrière à LED avec clignotants dynamiques - Lave-phares	PX6	S	De série
Projecteurs HD Matrix LED avec éclairage laser Audi et feux arrière OLED : Comprend : - Feux avant Audi HD Matrix LED avec clignotants dynamiques - Éclairage laser Audi - Feux arrière OLED avec scénarios de lumière dynamiques et clignotants dynamiques - Lave-phares	PXC	O	3 540 €
Feux arrière OLED	8SC	O	2 170 €
Lave-phares avant	8X1	S	De série
Essuie-glace adaptatifs avec buses de lavage intégrées, dégivrants	9PF	O	520 €
Pack coffre avec prise de courant 12 V et protection du seuil de chargement en acier inoxydable	6M1	O	250 €
Dispositif d'attelage	1D3	O	1 270 €

20/26

O : Option.

Options Audi Exclusive (voir le détail dans l'Order Tool PDF disponible sur Audi Pro)

Options Audi exclusive	Code	S8	Prix TTC
Personnalisation de seuil de porte avant	YVZ S3G	0	1 800 €
Personnalisation de seuil de porte avant et arrière Interdit [YVZ]	YVX S3G	0	2 800 €
Moquette et tapis de sol Audi exclusive Interdit [YSR]	YSQ S3G	0	2 300 €
Tapis de sol Audi exclusive Interdit [YSQ]	YSR S3G	0	500 €
Ceintures de sécurité Audi exclusive	YTO S3G	0	1 800 €
Application décoratives Audi Exclusive	YTA S3G	0	2 000 €
Plage arrière en Alcantara Audi Exclusive Oblige [PL4] ou [PL7]	YSG S3G	0	1 770 €
Ciel de pavillon Audi Exclusive en Alcantara	YSK S3G	0	5 600 €
Couvercle d'airbag en cuir Audi exclusive	YUH S3G	0	500 €

21/26

0 : option. S : proposé en série.

Accessoires d'Origine Audi®

Pour un confort toujours plus optimal et une sécurité accrue, Audi vous propose un large panel d'accessoires, tous certifiés d'origine Audi.

Désignation Accessoire	Référence	Prix
Protection banquette pour chien (s'installe sur la banquette arrière)	8X0-061-680-A	145 € ⁽¹⁾
Ceinture de sécurité pour chien (S, M, L)	8X0-019-409	75 € ⁽¹⁾
	8X0-019-409-A	99 € ⁽¹⁾
	8X0-019-409-B	115 € ⁽¹⁾
Jeu de 2 tapis caoutchouc avant, pour une protection toutes saisons	4N1-061-221-A -041	65 € ⁽¹⁾
Tapis de coffre	4N0-061-180	99 € ⁽¹⁾
Boîte de rangement pour coffre	8U0-061-109	40 € ⁽¹⁾
Mallette entretien	4L0-096-353-C	80 € ⁽¹⁾
Barres de toit pour véhicule sans rampes de pavillon	4N0-071-126	395 € ⁽¹⁾
Sac pour barres de toit	8R0-071-156-D	49 € ⁽¹⁾
Coffre de toit noir pour skis et bagages 360 L	8X0-071-200- -Y9B	599 € ⁽¹⁾
Coffre de toit noir pour skis et bagages 405 L	8K0-071-200- -Y9B	815 € ⁽¹⁾
Coffre de toit noir pour bagages 300 L	8V0-071-200- -Y9B	539 € ⁽¹⁾
Porte-skis et snowboards (4 paires de skis ou 2 snowboards)	4M0-071-129	145 € ⁽¹⁾
Porte-skis et snowboards (6 paires de skis ou 4 snowboards)	4M0-071-129-A	185 € ⁽¹⁾
Porte-vélo (1 vélo) pour barres de toit	80A-071-128	145 € ⁽¹⁾
Porte-vélo pour crochet d'attelage	4K0-071-105	625 € ⁽¹⁾
Siège enfant Kidfix XP avec ISOFIX pour enfants de 15 à 36 kg - Coloris noir/rouge	4M0-019-904- -EUR	385 € ⁽¹⁾
Siège bébé Dualfix i-Size avec ISOFIX pour les enfants de leur naissance à 105 cm - Coloris noir/rouge - Système de rotation à 360°	4M0-019-902	729 € ⁽¹⁾
Jeu de 2 pare-soleil	4N0-064-160-A	165 € ⁽¹⁾
Éclairage de seuil de porte : projection des anneaux Audi à l'ouverture des portes - (Nécessite le Pack éclairage)	4G0-052-133-G	129 € ⁽¹⁾
Protection anti-rongeurs	8U0-054-650	255 € ⁽¹⁾
Casque Bluetooth	4H0-051-701-C	139 € ⁽¹⁾
Housse de protection pour l'intérieur	4N0-061-205	329 € ⁽¹⁾



22/26

(1) Les prix présentés dans cette brochure sont des tarifs conseillés clients au 1er janvier 2021, exprimés en € TTC hors pose et hors main-d'oeuvre dans la limite des stocks disponibles. Pour tout renseignement, rapprochez-vous de votre conseiller client chez votre Partenaire Audi Service

S8	S8 TFSI quattro tiptronic
Caractéristiques moteur	
Puissance maxi en ch (kW) à tr/mn	571 (420) / 6 000
Nombre de cylindres / soupapes	8
Cylindrée (cm3)	3 996
Couple maxi (Nm) à tr/mn	800 / 2 000 - 4 500
Transmission	
Transmission	quattro
Répartition puissance essieu Avant / Arrière	40% / 60%
Boîte de vitesse	Tiptronic 8
Poids et dimensions	
Nombre de places	5
Poids à vide (kg) / Total maxi autorisé en charge	2 305 / 2 835
Remorque freinée sur rampe 8 % / 12 % / non freinée (kg)	2 300 / 2 300 / 750
Volume du coffre (l)	505
Réservoir du carburant (l)	82
Rayon de braquage (m)	11,4
Performances	
Vitesse maximale (km/h) sur circuit	250
Accélération de 0 à 100 km/h (s)	3,8
Environnement	
Carburant	Essence
Consommations mini - maxi norme WLTP en cycle mixte (l/100 km)	11,5 - 11,8
Émissions de CO ₂ mini - maxi WLTP en cycle mixte (g/km)	262 - 267
Type Homologation	WLTP
Start&Stop / Récupération d'énergie	Oui / Oui

23/26

- À partir du 1^{er} mars 2020, les taxes sont calculées sur la base des émissions de CO₂ WLTP.

Depuis le 1^{er} septembre 2018, les véhicules légers neufs sont réceptionnés en Europe sur la base de la procédure d'essai harmonisée pour les véhicules légers (WLTP), procédure d'essai permettant de mesurer la consommation de carburant et les émissions de CO₂, plus réaliste que la procédure NEDC précédemment utilisée.

A8 Berline

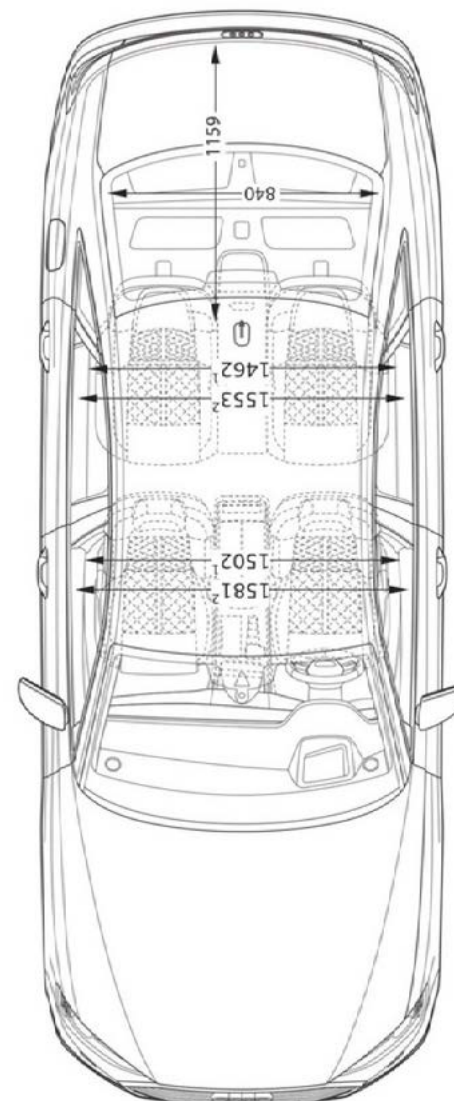
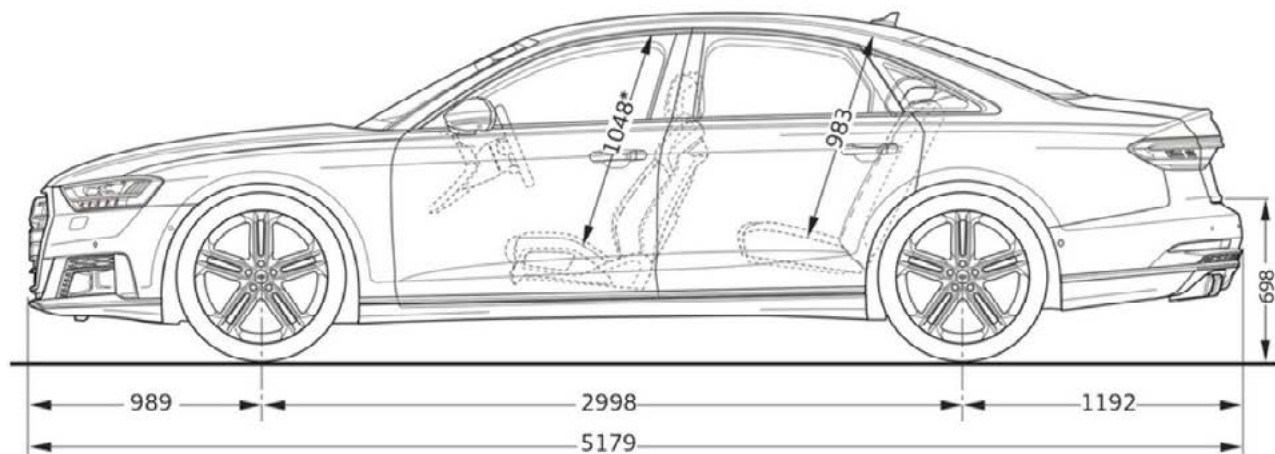
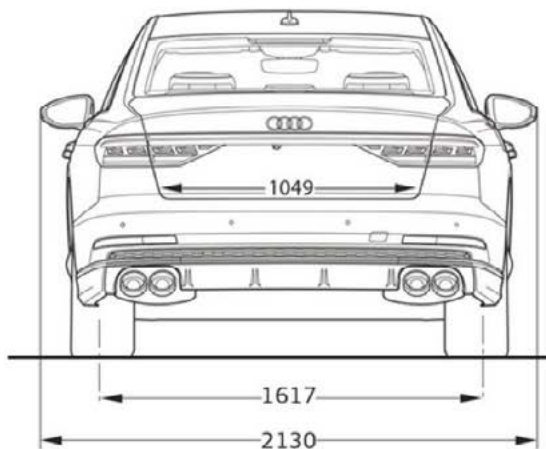
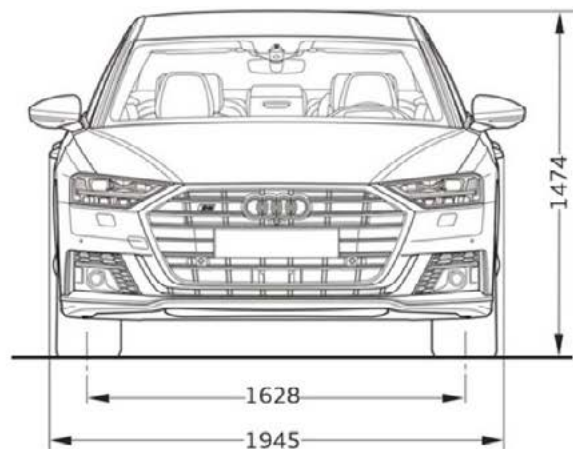

24/26

Label pneumatique

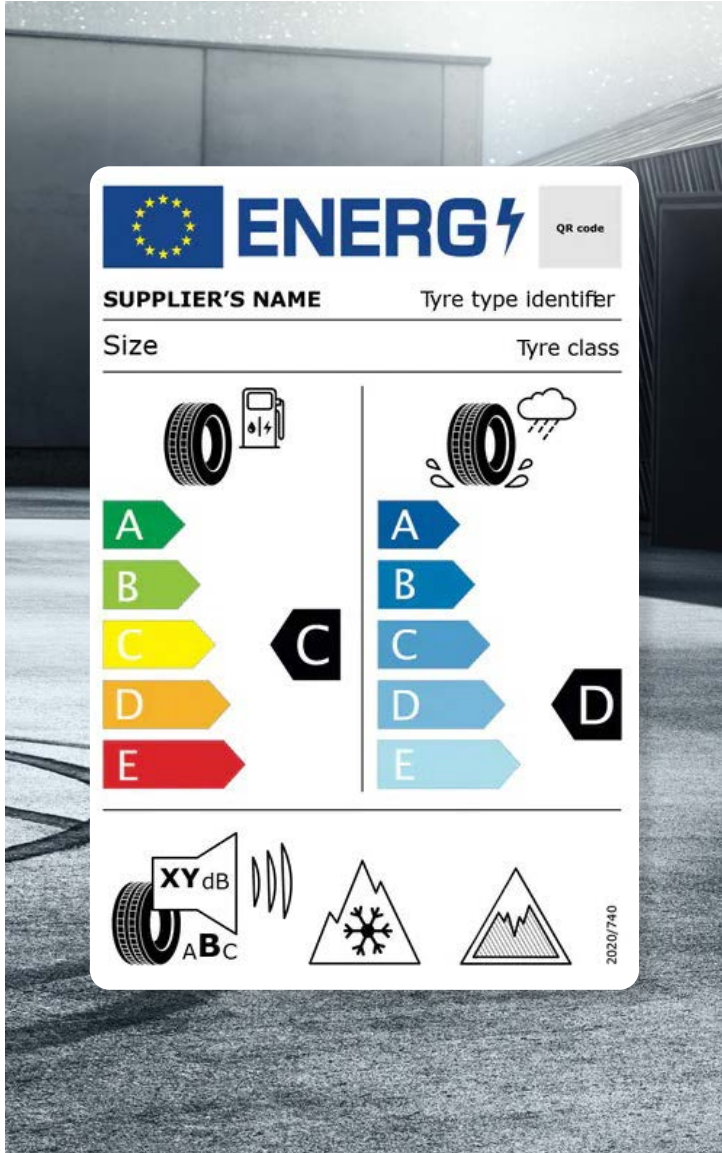

www
↑

Téléchargement

Toutes les étiquettes des labels pneumatiques sont téléchargeables directement sur le configurateur Audi, disponible à cette adresse :

[Accueil | Audi.fr | Audi France >](#)

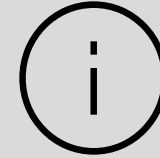

Informations

Pour plus d'informations sur l'étiquetage européen des pneumatiques et comprendre les objectifs de ce nouvel étiquetage, rendez-vous ici :

[Etiquettes énergétiques pneumatiques >](#)

25/26



Détails

Les pneumatiques ne sont pas fabriqués par Audi. La documentation relative aux pneumatiques a été élaborée par le fournisseur de pneumatiques en application du règlement (UE) 2020/740

AUDI FRANCE
BP 62
02601 Villers-Cotterêts Cedex

Le modèle, les versions et les équipements présentés dans ce catalogue ainsi que certains services ne sont pas disponibles dans tous les pays. Les automobiles qui figurent sur les photos comportent des équipements en option avec le supplément de prix. Les informations concernant : **possibilités de livraison, aspect, performances, dimensions, poids, consommation et frais d'entretien des véhicules correspondent aux données en notre possession à la date de mise en ligne. Les informations contenues dans le présent document sont modifiables à tout moment et sans préavis. Pour plus d'information veuillez vous rapprocher de votre Distributeur Audi.**

Les matériaux et composants de ce véhicule ont été conçus pour minimiser leur impact sur l'environnement, dans le respect de la réglementation relative aux véhicules hors d'usage. Ont ainsi été privilégiés des composants et matériaux recyclés et/ou ré-employables et/ou valorisables, visant à faciliter le démontage et la dépollution des véhicules hors d'usage ainsi qu'à préserver l'environnement. Tout véhicule en fin de vie peut être cédé gratuitement par son dernier propriétaire aux démolisseurs et broyeurs agréés par les services compétents. Pour plus de renseignements sur la cession des véhicules hors d'usage et/ou les dispositifs mis en place pour prévenir les atteintes environnementales, n'hésitez pas à contacter votre distributeur Audi, ou Audi France, 11, avenue de Boursonne - BP 62 - 02601 Villers-Cotterêts Cedex.

www.audi.fr