



Audi

Tarif au 20.07.2021

S6

TDI

Année Modèle 2022

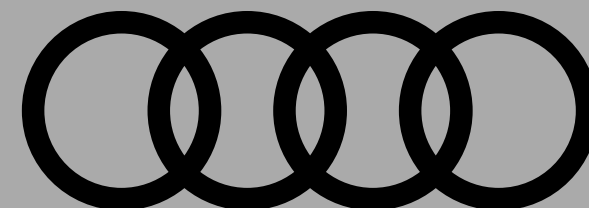

myAudi

Votre Audi n'aura bientôt plus de secret pour vous.

Disponible pour nos clients actuels comme futurs, un compte myAudi vous permettra de profiter de tous ses avantages sur mesure :



Rêver

Innovations, projet d'achat Audi

Explorer

Coulisses, fonctionnalités, univers Audi

Maîtriser

Plan d'entretien, maintenance, offres, conseils

Contacter

Rendez-vous atelier, démarches en ligne

Partager

Privilèges, invitations, rencontres

Connecter

Cartographie, consommation, playlists

2/30

Rendez-vous sur my.audi.com ou téléchargez l'application



Gamme S6 TDI

	Puissance	Transmission	Emissions CO ₂ (g/km) WLTP	Puissance administrative	S6 TDI	
					Code modèle	Prix client TTC
Motorisations diesel						
S6 TDI Berline	344 CH	quattro Tiptronic 8	185 -190	23	4A2SPA	88 070 €
S6 TDI Avant			190 - 195		4A5SPA	90 670 €



Extension de garantie S6 TDI

km	1 an supplémentaire (2 + 1)				2 ans supplémentaires (2 + 2)		3 ans supplémentaires (2 + 3)	
	60 000	90 000	120 000	150 000	80 000	120 000	100 000	150 000
Option	EA2	EA3	EB4	EB3	EA5	EA6	EA8	EA9
S6	646 €	814 €	1 156 €	1 171 €	950€	1 325 €	1 777 €	2 686 €

Plus serein, plus longtemps

Audi garantit ses voitures 2 ans sans limitation kilométrique. Pour plus de sérénité, il est possible de souscrire un contrat de garantie complémentaire portant la durée de la garantie à 3, 4 ou 5 ans. Cette extension de garantie est strictement le prolongement de la garantie constructeur.

La peinture et l'anticorrosion sont respectivement garanties 3 ans et 12 ans.

La périodicité des vidanges est variable. Une alerte sera affichée par l'indicateur de maintenance. L'intervalle entre chaque vidange ne doit pas être supérieur à 30 000 km.

Les révisions doivent être effectuées au maximum tous les 2 ans, selon le style de conduite et les conditions d'entretien.

4/30

Offres disponibles :

- Extension de garantie **1 an** / 60 000 km, 90 000 km, 120 000 km ou 150 000 km
- Extension de garantie **2 ans** / 80 000 km ou 120 000 km
- Extension de garantie **3 ans** / 100 000 km ou 150 000 km

Le contrat prend fin lorsque la première des 2 échéances (durée ou kilométrage) est atteinte.

En cas de défaillance mécanique, électrique, le contrat de garantie permet de bénéficier notamment des réparations et/ou remplacement des pièces suivantes :

- Moteur
- Boîte de transfert
- Transmission
- Direction, circuit électrique
- Carters
- Boîte de vitesses
- Embrayage (hors disque)
- Système de refroidissement
- Suspensions (hors amortisseurs)

Ces interventions doivent être effectuées chez un Partenaire Audi Service. **Le bénéfice de cette extension de garantie n'est pas subordonné à la réalisation des prestations de réparation et d'entretien non couvertes par cette extension de garantie, par un réparateur du réseau agréé AUDI.**

Lors de la revente, le contrat est cessible avec le véhicule, ce qui en augmente la valeur. En cas de revente du véhicule avant le terme du contrat, le nouveau propriétaire bénéficiera des prestations souscrites.

Conditions Générales de Vente disponibles dans le réseau Audi Service ou sur www.audi.fr

Principaux équipements de série

Motorisation, transmission et châssis	
OK4	<p>Motorisations avec technologie hybride léger (Mild Hybrid) : Permet de reprendre les fonctions hybrides des moteurs conventionnels. Un générateur de démarreur à courroie (RSG) et une batterie lithium-ion supplémentaire permettent une réduction des consommations et des émissions de CO₂ grâce à une récupération élevée ainsi qu'à l'arrêt du moteur à combustion pendant les trajets à moins de 160 km/h (conduite sans émissions). Le RSG est constamment relié au moteur à combustion, ce qui permet un démarrage confortable et presque sans vibrations du moteur.</p> <p>Le mode Start&Stop peut être utilisé jusqu'à une vitesse de 22 km/h. Le système électronique du moteur relie différents systèmes électroniques (en fonction de l'équipement) par exemple les capteurs pour la circulation en fonction du moteur/du véhicule. Pour les moteurs de 6 cylindres ou plus, un réseau de bord de 48 volts est utilisé. Celui-ci représente en outre la base pour une électrification ultérieure du véhicule avec des systèmes de châssis à forte consommation</p>
GH1	Transmission quattro avec différentiel central autobloquant
2H9	<p>Audi drive select : Réglage des caractéristiques individuelles du véhicule selon les modes disponibles : auto, confort, dynamic, efficiency ou lift (sur les véhicules avec adaptive air suspension) et individual. Permet d'agir sur l'assistance de direction, les caractéristiques du moteur, la réactivité des rapports de vitesses, l'amortissement piloté, l'adaptive air suspension et le réglage d'autres équipements optionnels. NB: Le mode efficiency joue sur ces mêmes facteurs pour améliorer la consommation de carburant. Le régulateur de vitesse dispose d'un réglage de base amélioré au niveau de la consommation</p>
1BQ	<p>Châssis Sport "S" avec amortissement piloté :</p> <ul style="list-style-type: none"> - Réglage spécifique "S" pour un maximum de dynamique et un confort souverain - Amortisseurs réglables électroniquement permettent une adaptation aux différentes situations de conduite pour profiter à tout instant d'un comportement de conduite dynamique - Amortissement piloté réglable via l'Audi drive select - Suspension abaissée de 10 mm par rapport à l'A7 Sportback - Essieu avant allégé à 5 bras avec réglage des amortisseurs et ressorts hélicoïdaux, barre stabilisatrice et support d'essieu avant solidaire de la carrosserie - Essieu arrière allégé à 5 bras avec suspension à roues indépendantes, réglage des amortisseurs et ressorts hélicoïdaux, barre stabilisatrice, support d'essieu arrière à réglage élastique
PHZ	<p>Direction intégrale dynamique :</p> <ul style="list-style-type: none"> - Essieu arrière directionnel - Assiste le conducteur par des interventions actives sur la direction au niveau des essieux avant et arrière. - A basse vitesse: l'effort de direction pour le conducteur est amoindri et le diamètre de braquage du véhicule est réduit grâce à un braquage inversé des roues arrière => La maniabilité du véhicule est augmentée. - A vitesse plus élevée, la réactivité et la stabilité du véhicule sont améliorées par une adaptation ciblée de l'angle de braquage au niveau des essieux avant et arrière (braquage dans le même sens) => Les mouvements de direction du conducteur sont appliqués de façon rapide et précise - Réduction du diamètre de braquage d'env. 1 mètre
Design extérieur	
6FC	Boîtiers de rétroviseurs extérieurs style aluminium
OP0	Sorties d'échappement doubles sorties d'échappement à gauche et à droite
—	Etriers de frein laqués en noir
—	Design extérieur "S" avec pare-chocs avant/arrière, bas de caisse et calandre spécifiques
V97	Jantes 20" en aluminium coulé design 5 branches style "S"
3S1	Rampes de pavillon anodisées
4ZB	<p>Pack extérieur Brilliance :</p> <ul style="list-style-type: none"> - Baguette sur les appuis de vitre en aluminium anodisé, - Revêtement Noir brillant sur les montants de pavillon centraux - Baguette des feux arrière en chrome
Design intérieur	
5TG	Applications décoratives en aluminium brossé mat foncé sur le tableau de bord, les contreportes et la console centrale. Inclus inserts style aluminium.
VT5	Moules de seuil avec insert en aluminium à l'avant et à l'arrière, éclairées, avec inscription "S" à l'avant
6NQ	Ciel de pavillon en tissu noir
VF1	Pédalier et repose-pied en acier inoxydable

Design intérieur (suite)

N5K	<p>Sellerie combinée Dinamica® Fréquence / Cuir : pour sièges Sport à l'avant :</p> <ul style="list-style-type: none"> - Partie centrale des sièges avant et des deux sièges extérieurs arrière en Dinamica® Fréquence noir avec surpiqûres contrastées en gris roche (ou gris rotor avec surpiqûres contrastées en anthracite) - Panneaux de contreportes en Dinamica® noir (ou gris rotor) - Bourrelets latéraux des sièges, appuie-tête, place centrale arrière et accoudoir central à l'avant en cuir noir (ou gris rotor) - Avec embossage "S" sur le dossier des sièges avant
7HB	<p>Eléments de l'habitacle supérieurs en similicuir : Tableau de bord et rebords de portières en similicuir noir avec surpiqûres contrastées gris acier</p>
Confort et vie à bord	
QE1	<p>Pack Rangement :</p> <ul style="list-style-type: none"> - 2 porte-boissons dans l'accoudoir central arrière - filet de coffre à fixer aux œillets de fixation sur le plancher du coffre - 2 autres vestes de sécurité pour les passagers arrière
6E3	<p>Accoudoir central confort à l'avant : coulissant en longueur et avec inclinaison réglable</p>
3NT	<p>Banquette arrière 3 places "40/20/40" :</p> <ul style="list-style-type: none"> - 3 appuie-tête en forme de L à l'arrière, réglables manuellement en hauteur - 3 ceintures de sécurité trois points - dossier de banquette arrière rabattable en 3 parties ou complètement - accoudoir central arrière en une partie et rabattable, avec vide-poches et porte-gobelets
9AQ	<p>Climatisation automatique 4 zones :</p> <ul style="list-style-type: none"> - Réglage séparé de la température et de la répartition d'air pour les places avant et les places extérieures arrière - Réglage séparé de la température pour le côté conducteur et passager avant - Climatisation arrière par diffuseurs d'air sur la console centrale à l'arrière - Buses de dégivrage pour le pare-brise et les vitres latérales - Filtre mixte antipollution et contre les poussières fines - Diffuseurs d'air sur les montants de pavillon centraux - Commande tactile de la climatisation à l'arrière - Régulation efficace des zones de climatisation grâce à la détection des occupants - Mode de recyclage automatique par détecteur de pollution et réglage asservi à la position du soleil - Filtre anti-allergènes empêchant l'entrée de la poussière et des odeurs - Utilisation de la chaleur résiduelle
Q1D	<p>Sièges Sport à l'avant :</p> <ul style="list-style-type: none"> - Bourrelets latéraux enveloppants pour un meilleur maintien dans les virages - Repose-cuisses réglable
7P1	<p>Appui lombaire à 4 axes pour les sièges avant : réglage électrique, horizontal et vertical</p>
5XC	<p>Pare-soleil avec miroir de courtoisie éclairé côté conducteur et passager avant</p>
3L4	<p>Sièges avant réglables électriquement incluant fonction mémoire pour le siège conducteur :</p> <ul style="list-style-type: none"> - Réglage électrique de la hauteur d'assise, du positionnement en longueur, de l'inclinaison du dossier et de l'assise - Fonction mémoire pour le conducteur - 2 combinaisons de réglage mémorisables par profil d'utilisateur personnel pour le siège conducteur réglable électriquement et les rétroviseurs extérieurs - Appui lombaire à 4 axes réglable électriquement - Les réglages de sièges sont sauvegardés dans votre profil personnel du véhicule <p>Le dernier profil actif est attribué à la clé du véhicule utilisée lorsque le conducteur sort du véhicule et le verrouille. Lors de l'accès au véhicule, un message d'accueil personnel s'affiche sur l'Audi virtual cockpit et les réglages du profil personnel correspondant à la clé du véhicule utilisée sont appliqués</p>
5ZF	<p>Appuie-tête à l'avant pour les sièges avant, réglables manuellement en hauteur</p>

Confort et vie à bord (suite)

2PF	<p>Volant Sport contour en cuir avec multifonction, palettes de changement de vitesse et méplat :</p> <ul style="list-style-type: none"> - Meilleure préhension grâce à une jante de volant plus prononcée - Couleur du cuir du volant et du pommeau de sélecteur de vitesse assortie à celle choisie pour la partie supérieure du tableau de bord - Volant réglable en hauteur et en profondeur - Volant équipé de 12 touches multifonctions de commande confortable des nombreux contenus - Palettes de changement de vitesse
2C5	<p>Colonne de direction de sécurité avec réglage manuel en longueur et en hauteur</p>
9JC	<p>Pack fumeur : allume-cigare et cendrier éclairés (à l'avant et à l'arrière)</p>
4E7	<p>Hayon/Capot de coffre à ouverture et fermeture électriques :</p> <ul style="list-style-type: none"> - Actionnement via la télécommande du véhicule, sur la touche de la portière du conducteur ou sur la touche douce de la poignée de coffre - Angle d'ouverture programmable pour adapter aux hauteurs de plafond réduites (sur Avant uniquement) - En combinaison avec la clé confort (option), un mouvement de « coup de pied » dans la zone arrière du véhicule suffit pour déverrouiller le coffre, l'ouvrir et le fermer - Comprend cache-bagages à ouverture et fermeture électriques (sur Avant uniquement)
4KC	<p>Vitres athermiques sur les côtés et à l'arrière lunette arrière dégivrante, avec minuterie</p>
4GF	<p>Pare-brise en verre de sécurité feuilleté athermique</p>
QL5	<p>Vitrage Privacy (vitres arrière surteintées) : Lunette arrière, vitres de portières arrière et vitres latérales arrière surteintées</p>
VW0	<p>Vitrage acoustique pour les vitres latérales, meilleure isolation phonique grâce au double vitrage</p>
3FB / 3FU	<p>Toit panoramique en verre :</p> <ul style="list-style-type: none"> - Assure une excellente et agréable luminosité dans l'habitacle - Améliore la climatisation de l'habitacle grâce à un système d'aération efficace - Grande surface vitrée teintée pour un design avant-gardiste - Commande électrique pour relever et ouvrir - Rideau pare-soleil opaque à commande électrique - Ouverture et fermeture confort de l'extérieur par la clé du véhicule - Coupe-vent intégré réduisant les bruits de vent quand le toit est ouvert
4F2	<p>Clé confort incluant déverrouillage du coffre par capteur (avec safelock) :</p> <ul style="list-style-type: none"> - Accès et démarrage du véhicule sans devoir manipuler la clé du véhicule. Ce système électronique nécessite simplement d'avoir la clé confort sur soi. - Verrouillage du véhicule à l'aide des capteurs placés sur les poignées de portières. - Démarrage et arrêt du moteur par touche moteur Start/Stop. - Déverrouillage et ouverture du capot de coffre par simple mouvement type "coup de pied" dans la zone à l'arrière du véhicule - Clés du véhicule en finition laquée noire à haute brillance avec barrettes métalliques latérales style aluminium. - Emblème "S" sur la partie supérieure de la clé. - Fonction Safelock : empêche l'ouverture des portes de l'intérieur dès que le véhicule a été verrouillé à l'aide de la clé
<p>Audio, navigation, connectivité et infodivertissement</p>	
IU1	<p>Audi smartphone interface : Connexion de votre smartphone à votre Audi et transfert instantané des contenus directement sur l'écran MMI. La navigation, la téléphonie, la musique et d'autres applications tierces sélectionnées peuvent ainsi être aisément contrôlées à l'aide du MMI ou par la commande vocale de votre smartphone. Les câbles appropriés des Accessoires d'Origine Audi sont disponibles chez votre partenaire Audi</p>
IT3	<p>Audi connect avec carte SIM intégrée (e-SIM) et licence d'utilisation pour 3 ans</p>

Audio, navigation, connectivité et infodivertissement (suite)

IW3	<p>Appel d'urgence et service Audi connect incluant commande du véhicule. Par exemple, dans le cas d'un accident grave, un appel d'urgence est automatiquement généré au centre d'appels d'urgence Audi. Grâce à la transmission automatique des informations relatives au véhicule, les secours peuvent être rapidement organisés. Un service d'aide est également disponible en cas de panne ou d'accident léger grâce aux services Assistance en ligne et Service dommages Audi. Les services de commande du véhicule permettent en outre de connecter le véhicule à votre smartphone. Des fonctions du véhicule peut ainsi être contrôlées à distance via le smartphone grâce à l'application myAudi. Le Pack inclut la prise en charge des catégories suivantes de services Audi connect :</p> <ul style="list-style-type: none"> - Appel d'urgence - Assistance en ligne - Service dommages Audi - Prise de rendez-vous Audi en ligne - Commande de véhicule - Rapport d'état du véhicule - Verrouillage/déverrouillage à distance - Position de stationnement - Commande à distance du chauffage stationnaire - Message de l'alarme antivol
UE8	<p>Audi music interface (avant et arrière). Comprend 2 interfaces USB type C à l'avant avec reproduction de musique à partir d'un support mémoire portable (USB, smartphone, lecteur MP3) et 2 autres à l'arrière avec fonction de charge uniquement.</p>
9VS	<p>Bang & Olufsen Premium Sound System avec son 3D :</p> <ul style="list-style-type: none"> - 16 haut-parleurs incluant des haut-parleurs au son 3D, un haut-parleur central et un subwoofer - Amplificateur à 15 canaux d'une puissance totale de 705 watts - Acoustique enveloppante grâce au nouveau son tridimensionnel pour les sièges avant - Haut-parleurs supplémentaires situés dans les montants avant ainsi que des haut-parleurs médium - Technologie "Symphoria" développée par l'institut Fraunhofer (sonorité tridimensionnelle) - Fonction surround 3D
QV3	<p>Réception radio numérique :</p> <ul style="list-style-type: none"> - Réception de stations numériques selon le standard DAB (selon couverture territoriale) - Incluant les fonctions DAB+ et DMB Audio - Affichage d'informations associées aux programmes (par exemple interprètes et titres) - Affichage d'informations supplémentaires sous forme de diaporama (par exemple pochette et météo) - Un second tuner DAB recherche en permanence des fréquences de réception alternatives de la station réglée - Actualisation instantanée de la liste des radios disponibles
9S9	<p>Audi virtual cockpit plus :</p> <ul style="list-style-type: none"> - Combiné d'instruments 100% numérique, pour un affichage fonctionnel des informations en fonction des besoins du conducteur, comme : vitesse/régime, affichage de carte, services Audi connect, information de la radio/médias, etc. - Ecran couleur full-HD haute résolution de 12,3 pouces - La touche "VIEW" sur le volant multifonction permet de commuter entre 2 affichages différents des instruments ronds - Affichage sport avec le mode « S Performance » - Commande de l'Audi virtual cockpit possible via le volant multifonction - Affichage de la carte de navigation en modèle de terrain 3D (vue satellite)

Audio, navigation, connectivité et infodivertissement (suite)

PNB	<p>Navigation MMI avec MMI touch response :</p> <ul style="list-style-type: none"> - Système de navigation1 avec affichage sur l'écran couleur 10,1 pouces (1 540 × 720) - Affichage supplémentaire de la carte de navigation ou flèches de direction sur le système d'information du conducteur - Mise à jour des cartes par téléchargement des données - Affichage de cartes 3D comportant de nombreuses curiosités et modelés urbains - Assistant de guidage personnel - Assistant d'efficacité - Informations routières en ligne (via Audi Connect + TMC) - Recherche MMI intelligente avec saisie assistée - MMI touch response - Commande vocale dans un langage naturel - Informations routières détaillées : aperçu de cartes, choix d'itinéraires alternatifs, POI, indication des voies, sorties d'autoroute, zoom sur intersection... - Saisie de jusqu'à 10 étapes intermédiaires <p>Navigation MMI plus avec MMI touch response :</p> <ul style="list-style-type: none"> - Cartographie satellite
G55	<p>Touches de commande façon verre en noir avec réponse haptique incluant style aluminium étendu :</p> <ul style="list-style-type: none"> - Baguette de touches de commande dans la console centrale et touches de lumière sans raccords façon verre en noir - Baguette de touches de commande et de touches de lumière avec réponse haptique - Baguette de touches de lumière incluant capteur d'approche - Touches de commande pour les systèmes d'assistance au conducteur - Touches pour le frein de stationnement, Autohold, verrouillage centralisé à l'avant et à l'arrière, verrouillage à l'arrière, déverrouillage du hayon, déverrouillage de la trappe à carburant, lève-vitres ainsi que poignées de portières style aluminium
9ZE	<p>Audi phone box :</p> <ul style="list-style-type: none"> - Situé au niveau de l'accoudoir central à l'avant - Limite le rayonnement nocif à l'intérieur du véhicule - Améliore la qualité de réception en passant par l'antenne extérieure - Dimensions maximum du téléphone admissible : 170 mm × 87 mm - Chargement batterie téléphone par prise USB type C ou sans fil par induction (standard Qi) - Avertissement en cas d'oubli du téléphone - Affichage de l'état de charge sur l'écran du MMI
Éclairage et visibilité	
6XL	<p>Rétroviseurs extérieurs avec les fonctions électriques suivantes :</p> <ul style="list-style-type: none"> - Réglables - Dégivrants - Rabattables électriquement - Fonction jour/nuit automatique des deux côtés - Fonction mémoire - Rabat automatique pour le rétroviseur extérieur côté passager avant (manoeuvre de stationnement) - Clignotants à LED intégrés
-	Buses de lave-glace dégivrantes
4L6	Rétroviseur intérieur jour/nuit automatique sans encadrement (Frameless)

Éclairage et visibilité (suite)







PX6	<p>Projecteurs Matrix LED :</p> <ul style="list-style-type: none"> - Signature lumineuse caractéristique et imposante avec style jour/nuit - Technologie innovante associant caméra, sources lumineuses à LED et système optique pour diffusion lumineuse adaptée - Puissance d'éclairage maximale sans éblouir les autres usagers de la route - Fonction d'anti-éblouissement automatique des panneaux de circulation - Feux diurnes avec aspect visuel optimisé - Feux de croisement / route / position - Clignotants (dynamiques à l'arrière) - Feux de bifurcation - Éclairage tout temps - Fonction feux d'autoroute - Feux de virage synthétiques (uniquement si navigation activée) - Réglage automatique et dynamique du site des phares - Éclairage d'intersection (uniquement si navigation activée) - Lave-phares haute pression - Feux arrière à LED avec clignotants dynamiques 	
QQ2	<p>Pack Éclairage Ambiance LED multicolore :</p> <ul style="list-style-type: none"> - Éclairage des seuils de portières arrière - Éclairage d'ambiance du tissu des portières avant/arrière - Éclairage périphérique dans les poignées de portières extérieures avant/arrière - Éclairage d'ambiance du tableau de bord - 6 profils de couleur prédéfinis - 1 profil de couleur supplémentaire interactif et personnalisable parmi une gamme de 30 couleurs - Réglage séparé des teintes lumineuses de contours et d'ambiance - Éclairage des zones suivantes : vide-poches de portières avant/arrière, contour des portières avant/arrière, tissu des portières avant/arrière, console centrale à l'avant, contour de la console centrale à l'avant - Éclairage de contour avec inscription quatre éclairée ou anneaux Audi éclairés (sur traction avant) sur le tableau de bord côté passager avant 	10/30
Sécurité passive du véhicule : protection des occupants		
4UF	Commande de désactivation de l'airbag passager avant	
3G4	Fixation pour sièges enfants ISOFIX pour le siège passager avant + Commande de désactivation de l'airbag passager + Sécurité enfant électrique sur les portières arrière	
4X3	Airbags latéraux à l'avant incluant système d'airbags de tête : - Airbags latéraux à l'avant intégrés au dossier des sièges - Airbag de tête supplémentaire : se déploie devant les vitres latérales et peut ainsi protéger les passagers avant et ceux des places extérieures arrière en cas de collision latérale	
3B3	Fixation pour sièges enfants ISOFIX et Top Tether pour les sièges extérieurs arrière	
7K1	Affichage de contrôle de pression des pneus : - Signal visuel et sonore en cas de baisse de pression sur une ou plusieurs roues - Affichage sur le système d'information du conducteur	
Sécurité active du véhicule : système d'assistance à la conduite		
6K8	Audi pre sense® front : Audi pre sense® front utilise les données de la caméra frontale et calcule la probabilité d'une collision avec le véhicule qui précède. Il peut vous avertir, dans les limites du système, en cas de risque de collision lié à la situation ou à la vitesse, et déclencher un freinage approprié. Le système est actif à partir d'environ 5 km/h. Les piétons et les cyclistes peuvent être détectés jusqu'à une vitesse d'environ 85 km/h et les véhicules jusqu'à une vitesse de 250 km/h : en cas de risque de collision détecté, le système avertit le conducteur par un avertissement visuel, acoustique et haptique (en plusieurs étapes). Si nécessaire il peut entamer une intervention de freinage ou une décélération complète afin de réduire la vitesse ou éventuellement d'éviter la collision. En fonction de la situation et de l'équipement du véhicule, les mesures suivantes peuvent être engagées : resserrement des ceintures de sécurité à l'avant et, si nécessaire, également des ceintures de sécurité des sièges arrière extérieurs, optimisation de la position d'assise, initiation du processus de fermeture des vitres et du toit panoramique en verre (si disponible) ainsi que déclenchement répétitif des feux de détresse afin de prévenir les autres automobilistes	
7X2	Audi parking system plus : Radars d'aide au stationnement avant et arrière avec affichage sélectif et visuel, représentant la distance avec les objets détectés sur l'écran supérieur. Mesure par 8 capteurs à ultrasons discrètement intégrés dans les pare-chocs. Activation via l'engagement de la marche arrière, via une touche sur la console centrale ou au choix ou automatiquement dès que le véhicule se rapproche d'un obstacle détecté à une vitesse inférieure à 10 km/h	



Sécurité active du véhicule : système d'assistance à la conduite (suite)

KA2	<p>Caméra de recul :</p> <ul style="list-style-type: none"> - Affiche sur l'écran supérieur la zone de détection derrière le véhicule - Affiche des éléments de guidage dynamiques calculés en fonction de l'angle de braquage - Caméra de recul discrètement intégrée dans la poignée du coffre - Activation au passage de la marche arrière ou via contrôle
7W1	<p>Audi pre sense® basic :</p> <p>Audi pre sense® basic initie, dans les limites du système, des mesures de protection préventive dans des situations critiques comme des freinages d'urgences ou des situations à haut risque. Ces informations sont, entre autres : resserrement des ceintures de sécurité à l'avant et, si nécessaire, également des ceintures de sécurité des sièges arrière extérieurs, optimisation de la position d'assise, initiation du processus de fermeture des vitres et du toit panoramique en verre (si commandé) ainsi que déclenchement répétitif des feux de détresse afin de prévenir les autres automobilistes</p>
8T6	<p>Régulateur de vitesse incluant limiteur de vitesse :</p> <ul style="list-style-type: none"> - Permet de maintenir constante la vitesse souhaitée à partir de 20 km/h et jusqu'à 250 km/h, - Commande avec manette séparée sous le volant et affichage de la vitesse paramétrée sur le système d'information du conducteur. - Un message supplémentaire apparaît sur l'affichage tête haute (en option) <p>En combinaison avec la navigation MMI plus en option avec MMI touch response, le régulateur de vitesse utilise en outre les informations relatives aux pentes ascendantes de la chaussée enregistrées dans les données de navigation. La fonction contrôle ainsi de manière ciblée les phases de poussée et en roue libre du moteur, favorisant ainsi une conduite plus économique.</p> <ul style="list-style-type: none"> - Le limiteur de vitesse permet d'éviter de dépasser la vitesse maximale réglée. La fonction de limiteur de vitesse peut être temporairement désactivée par un kick-down afin de dépasser la vitesse maximale réglée. <p>La fonction est disponible à partir d'env. 30 km/h et jusqu'à 250 km/h</p>
QK1	<p>Caméra multifonction pour système d'assistance à la conduite</p>
6I3	<p>Avertissement de franchissement de ligne :</p> <ul style="list-style-type: none"> - Aide, dans les limites du système, à éviter que le véhicule s'écarte involontairement de sa trajectoire. - Si le système est activé et prêt à l'emploi mais que le conducteur n'a pas enclenché le clignotant, l'avertissement de franchissement de ligne corrige la direction pour éviter que le véhicule ne franchisse les lignes de démarcation détectées. <p>Les vibrations du volant sont réglables selon le souhait du conducteur</p> <ul style="list-style-type: none"> - Plage de vitesse à partir d'environ 60 km/h jusque maximum 250 km/h
<p>Équipements techniques et de sécurité</p>	
1D8	<p>Préparation pour crochet d'attelage</p>
1PR	<p>Écrous de roues antivol avec indicateur de desserrage d'écrous :</p> <ul style="list-style-type: none"> - Les écrous de roues ne s'enlèvent qu'au moyen de l'adaptateur spécifique fourni - L'indicateur de desserrage d'écrous détecte un desserrage des écrous de roue et affiche une mise en garde sur le système d'information du conducteur
1S2	<p>Outillage de bord</p>
1G8	<p>Set de réparation pour pneus</p>
1T3	<p>Trousse de secours, triangle de présignalisation et veste de sécurité :</p> <ul style="list-style-type: none"> - Kit de premiers secours à disposition dans le compartiment latéral gauche du coffre - Triangle de présignalisation livré avec le véhicule rangé dans le coffre - Veste de sécurité livrée avec le véhicule rangée dans le vide-poches de la portière côté conducteur
0M5	<p>Réservoir de carburant à capacité étendue (73 litres)</p>
FK2	<p>Réservoir AdBlue à capacité étendue (22 litres)</p>
2Z8	<p>Badges extérieurs avec identification du modèle</p>
7AL	<p>Alarme antivol :</p> <ul style="list-style-type: none"> - Surveillance périmétrique des portières, du capot avant et du capot de coffre - Protection volumétrique de l'habitacle par ultrasons (désactivable) - Avertissement par capteur d'angle d'inclinaison en cas de vol - Avertisseur sonore à accumulateur en cas de manipulation de câbles
7I1	<p>Système de localisation antivol Audi connect (inclus licence d'utilisation d'1 an) :</p> <p>NB : Jusqu'à la semaine de production 48/2020, cette option usine sera remplacée par un système de tracking post-monté au sein du réseau Audi France. Veuillez-vous rapprocher de vos distributeurs pour en connaître tous les détails</p>

11/30

Teintes extérieures

Teintes vernies	Code		Prix
Noir Brillant	A2A2		Gratuit
Blanc Ibis	T9T9		600 €
Teintes métallisées			
Argent Fleuret	L5L5		1 250 €
Blanc Glacier	2Y2Y		
Bleu Firmament	5U5U		
Bleu Ultra*	6I6I		
Gris Chronos	Z7Z7		

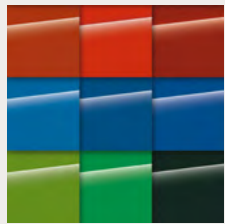



Teintes métallisées (suite)			
Noir Mythic	0E0E		1 250 €
Rouge Tango	Y1Y1		
Gris Daytona	6Y6Y		
Teintes personnalisées Audi exclusive			
Couleur personnalisée selon catalogue Audi exclusive en vigueur	Q0Q0		3 400 €

12/30

(*) Début de production S34/2021

Jantes

S6 TDI

Description		Code	
<p>Jantes en aluminium coulé style 5 branches style "S" Dimensions : 8,5 J x 20" Pneus : 255/40 R 20</p>		V97	Série
<p>Jantes en aluminium coulé Audi Sport style 5 branches en "V" en étoile, finition titane mat, polies brillant Dimensions : 8,5 J x 20" Pneus : 255/40 R 20</p>		52Y	950 €
<p>Jantes en aluminium coulé 10 branches noires Audi Sport Dimensions : 8,5 J x 20" Pneus : 255/40 R 20</p>	<p>Visuel à venir</p>	U85	2 000 €
<p>Jantes en aluminium style 5 branches doubles en "V" style "S" Dimensions : 8,5 J x 21" Pneus : 255/35 R 21</p>		44Z	1 650 €
<p>Jantes en aluminium coulé Audi Sport style 5 branches doubles Dimensions : 8,5 J x 21" Pneus : 255/35 R 21</p>		46Q	2 000 €
<p>Jantes en aluminium coulé Audi Sport style structure 5 branches en V, Noir Anthracite Dimensions : 8,5 J x 21" Pneus : 255/35 R 21</p>		V60	2 000 €

13/30

Sièges et sellerie en fonction des finitions

S6 TDI

Type de sièges		Dessin des sièges	Sellerie	
Sièges Sport [Q1D]	Série		Alcantara Fréquence / Cuir avec embossage "S" sur dossiers avant [N5K]	Série
			Cuir Valcona avec embossage "S" sur dossiers avant [N2R]	1 150 €
Sièges Sport "S" [Q4Q]	1 200 €		Dinamica® / Cuir avec surpûres en losange et embossage "S" sur dossiers de sièges avant [N5V]	Gratuit
			Cuir Valcona avec embossage "S" sur dossiers avant [N2R]	1 150 €

14/30

Couleurs sellerie en fonction du type de siège

Code intérieur	MZ	TJ	MD(*)
Coloris intérieur			
Siège / assise centrale	Noir	Gris Rotor	Rouge Arras
Siège / côtés	Noir	Gris Rotor	Rouge Arras
Surpiquûres des sièges	Gris Roche	Antracite	Gris Agate
Tableau de bord / haut	Noir	Noir	Noir
Tableau de bord / bas	Noir	Noir	Noir
Tapis / Moquette	Noir	Noir	Noir
Ciel de pavillon	Noir	Noir	Noir
Types de sièges			
Sièges Sport [Q1D]			
Dinamica® Fréquence/cuir avec embossage "S" sur dossiers avant [NSK]	0	0	-
Cuir Valcona avec embossage "S" sur dossiers avant [N2R]	0	0	-
Sièges Sport "S" [Q4Q]			
Dinamica® / cuir avec embossage "S" sur dossiers avant [NSV]	0	0	-
Cuir Valcona avec embossage "S" sur dossiers avant [N2R]	0	0	0

15/30

0 : en option ; - : non proposé.

(*): L'intérieur [MD] oblige le pack cuir [7HD] ou [7HF]





Exemple : Sellerie en Cuir Valcona avec embossage "S" sur dossiers avant [N2R] sur sièges Sport "S" en couleur rouge Arras [MD]

Applications décoratives

Applications décoratives :
 - Sur tableau de bord
 - Sur contre-portes
 - Sur console centrale
 Includ inserts style aluminium

NB : Seules les applications décoratives en bois comportent un couvercle amovible pour le porte-boissons avant.

Description		Code	
Applications décoratives en aluminium brossé mat foncé		5TG	Série
Applications décoratives en frêne veiné Gris-brun naturel		7TL	400 €
Applications décoratives à structure Carbone Sergé		5MK	900 €

16/30

Code

S6 TDI

Design extérieur		
Suppression de l'identification du modèle et de l'inscription de la puissance/technologie	2Z0	Gratuit
Suppression de l'inscription de la puissance/technologie	2Z7	Gratuit
Pack Esthétique Noir : Apporte une touche extérieure Noire au niveau de : - Audi Singleframe (calandre) - Baguettes décoratives sur les vitres latérales - Pare-chocs avant et arrière Attention : peut varier selon le modèle et les équipements montés sur véhicule	4ZD	700 €
Pack Esthétique Noir Plus : Reprend tous les éléments de [4ZD] + anneaux Audi en noir sur l'avant et l'arrière du véhicule et identification du modèle/moteur en noir	4ZP	950 €
Rampes de pavillon laquées noires (sur Avant uniquement) Oblige Pack Esthétique Noir [4ZD]	3S2	Gratuit
Boîtiers de rétroviseurs extérieurs laqués Noir brillant Incompatible avec peinture [0E0E]	6FJ	130 €
Roue de secours temporaire pour vitesse maximale 80 km/h avec cric. Incompatible avec système audio [8RF]	1G5 / 1S1	250 €
Projection du symbole "S" au sol	9TG	150 €
Châssis, transmissions et suspensions		
Adaptive air suspension : - Suspension pneumatique à régulation électronique avec amortisseurs adaptatifs en continu sur les 4 roues - Réglage automatique de la garde au sol et l'amortissement du véhicule - Correction d'assiette et fonction lift manuelle - Essieu avant allégé à 5 bras avec barre stabilisatrice et support d'essieu avant solidaire de la carrosserie - Essieu arrière allégé à 5 bras avec suspension à roues indépendantes, barre stabilisatrice et support d'essieu à réglage élastique à l'arrière - Réglage des différents modes via l'Audi drive select	1BK	1 050 €
Système quattro avec différentiel Sport : - Transmission intégrale permanente avec différentiel central autobloquant et différentiel Sport sur l'essieu arrière - Calcul permanent de la répartition des couples d'entraînement pour une dynamique de conduite optimale - Répartition active et variable de la puissance entre les roues arrière de manière active et variable notamment dans les phases de braquage ou d'accélération en virage - Amélioration de la motricité et du comportement routier de la voiture en courbe	GH2	1 800 €
Crochet d'attelage: - Pivotement mécanique se verrouille et se déverrouille facilement à l'aide d'un dispositif de déclenchement - Boule escamotable mécaniquement avec déverrouillage électrique - Col de cygne et boule en acier forgé - Stabilisation d'attelage par le contrôle électronique de stabilisation (ESC) - Commande par touche dans le coffre - Prise de remorque intégrée et pivotante : - Permet le fonctionnement continu des appareils électriques installés dans la remorque/la caravane (même en roulant) - Rabattable de façon invisible derrière le pare-chocs arrière quand elle n'est pas utilisée	1D4	950 €

17/30

Châssis, transmissions et suspensions (suite)

	Code	S6 TDI
Etriers de frein laqués rouges avec inscription "S"	PC2	475 €
 Freins en céramique : <ul style="list-style-type: none"> - Système de freinage 19 pouces hautes performances avec disques en céramique renforcés par des fibres de carbone - Canaux de refroidissement spéciaux des disques de freinage perforés et ventilés - Etriers de frein laqués anthracite, avec inscription "Audi ceramic" - Freinage puissant et endurant avec une longévité multipliée par quatre par rapport à celle des disques conventionnels en acier - Poids réduit : dynamique de conduite supérieure et agilité grâce à la réduction des masses non suspendues - Style exclusif et sportif 	PC5	9 725 €
Design intérieur		
Eléments de l'habitacle supérieurs et inférieurs en similicuir : <ul style="list-style-type: none"> - Tableau de bord et rebords de portières en similicuir noir avec surpiqûres contrastées gris acier - Accoudoirs de portières ainsi que revêtement de la console centrale en similicuir noir avec surpiqûres contrastées gris roche (ou gris rotor avec surpiqûres contrastées anthracite ou rouge Arras avec surpiqûres contrastées gris agate) 	7HD	400 €
Pack Cuir intégral : <ul style="list-style-type: none"> - Tableau de bord et rebords de portières en cuir Nappa fin noir avec surpiqûres contrastées gris acier - Accoudoirs de portières et revêtement de la console centrale en cuir Nappa fin noir avec surpiqûres contrastées gris roche (ou gris rotor avec surpiqûres contrastées anthracite ou rouge Arras avec surpiqûres contrastées gris agate) 	7HF	750 €
Volant réglable électriquement : <ul style="list-style-type: none"> - Réglage électrique (en hauteur/en profondeur) de la colonne de direction sur simple pression d'un bouton - Fonction "Easy Access" automatique permettant de monter et de descendre plus facilement de voiture 	2C7	475 €
Sièges et sellerie (voir page spécifique)		
Sièges avant Sport "S" : <ul style="list-style-type: none"> - Appuie-tête intégrés - Estampillage "S" sur le dossier des sièges avant - Réglages électriques : <ul style="list-style-type: none"> - Hauteur d'assise - Positionnement en longueur - Inclinaison de l'assise et du dossier - Réglages manuels : <ul style="list-style-type: none"> - Hauteur des ceintures - Bourrelets latéraux enveloppants pour un meilleur maintien dans les virages - Repose-cuisses réglable Incompatible avec appuie-tête confort pour sièges avant [5ZC]	Q4Q	1 200 €

18/30

Sièges et sellerie (suite)

	Code	S6 TDI
Appuie-tête confort pour sièges avant. Incompatibles avec sièges Sport "S" [Q4Q]	5ZC	175 €
Sellerie Cuir Valcona avec embossage "S" sur dossiers avant : - Partie centrale des sièges, bourrelets latéraux des sièges, appuie-tête et accoudoir central avant en Cuir Valcona - Dossiers avec embossage "S" pour les sièges avant - Panneaux de contre-porte en Alcantara - Surpiqûres contrastées (voir tableau des intérieurs)	N2R	1 150 €
Sièges avant chauffants : - Chauffe la partie centrale des assises et des dossiers - Réglage séparé sur plusieurs positions côtés conducteur et passager avant et sur le pupitre de climatisation - Si sièges avant Sport (en option), les bourrelets latéraux sont aussi chauffés	4A3	450 €
Sièges avant et arrière chauffants : - Chauffe la partie centrale des assises et des dossiers ainsi que les bourrelets latéraux avec sellerie en cuir, sièges Sport et sièges Sport S - Réglage séparé sur plusieurs positions côtés conducteur et passager avant et sur le pupitre de climatisation - Réglage séparé sur plusieurs positions pour les sièges extérieurs arrière	4A4	900 €
Confort et vie à bord		
Pare-brise chauffant avec vitrage confort climatique/acoustique : - Pare-brise dégivrant avec vitrage confort climatique/acoustique - Facilite un dégivrage rapide et garantit l'absence de buée sur le pare-brise grâce à un chauffage à plat - Comprend balai d'essuie-glace dégivrant - Commande via la climatisation automatique confort - Le revêtement réfléchissant du pare-brise réduit l'échauffement de l'habitacle en cas de fort ensoleillement Attention, incompatible avec badge télépéage	4GR	700 €
Rideaux pare-soleil : - Rideau électrique pour la lunette arrière (sur Berline uniquement) - Rideaux manuels pour les vitres de portières arrière.	3Y4 (Avant)	600 €
	3Y5 (Berline)	
Pack Air Quality : - Ioniseur d'air : réduit la concentration de particules et de germes nocifs présents dans l'air de l'habitacle - Aromatisation : - Garantit une sensation de fraîcheur dans l'habitacle par diffusion de parfum d'ambiance raffiné - Choix parmi 2 essences (Été ou Hiver) et 4 intensités de diffusion différentes (réglage via MMI)	2V9	730 €
Chauffage/ventilation stationnaire : - Chauffage stationnaire, réchauffe l'habitacle et dégivre les vitres sans avoir à démarrer le moteur - Ventilation stationnaire, apporte de l'air frais et abaisse la température intérieure - Les deux fonctions peuvent être activées à l'aide d'une minuterie et d'une télécommande à fréquence radio séparée - Une gestion intelligente avec minuterie et programmation du temps de départ calcule la durée de chauffage idéale en temps et énergie - Télécommande à fréquence radio séparée - Commandable à distance via l'application "myAudi" - 2 modes de chauffage au choix : - "dégivrer" (mode dégivrage uniquement pour les vitres) - "chaud" (mode de réchauffage pour un pré-chauffage supplémentaire de l'habitacle)	9M9	2 050 €

19/30

Confort et vie à bord (suite)

	Code	S6 TDI	
Fermeture assistée des portières (soft close) : - Fermeture confortable et sécurisée des portières - Ferme automatiquement les portières si elles ont été mal fermées grâce à un servomoteur	GZ2	750 €	
Assistance à la conduite			
Assistant de stationnement : - Assiste par des manœuvres appropriées lors du stationnement et de la sortie des places de parking - Recherche à l'aide de capteurs à ultrasons les places de parking en diagonale et les places longitudinales appropriées - Calcule le créneau idéal pour les places en diagonale (en marche avant ou arrière) et les places longitudinales - Accomplit les opérations de braquage en semi-automatique - Affiche à l'écran les obstacles se trouvant sur le côté en affichant la voie de circulation	7X5	500 €	
Caméra de reconnaissance et lecture des panneaux de circulation : - Affichage de la limitation de vitesse détectée sur les panneaux - Aide le conducteur en affichant, dans les limites du système, les panneaux de circulation détectés : - Les limitations de vitesse y compris les vitesses temporaires (par exemple sur les autoroutes) - Les interdictions de dépasser et des limitations de vitesse - Détection début/fin d'autoroutes, des grands axes, des agglomérations et des zones à trafic réduit - En cas de pluie ou de remorquage, le système adapte les limitations de vitesse en conséquence - Si un panneau de signalisation se trouve en dehors du champ de vision de la caméra, le système utilisera les données de navigation MMI - Les indications du dispositif de reconnaissance des panneaux de circulation sont automatiquement affichées sur l'écran du système d'information du conducteur - Avertissement du conducteur en cas de non-respect de la limitation de vitesse identifiée	QR9	250 €	20/30
Assistant de conduite adaptatif incluant assistant de freinage d'urgence : - Combine à la fois l'assistant de maintien de la vitesse adaptatif et l'assistant de stabilité de trajectoire - Aide le conducteur lors de l'accélération, du freinage, et pour le maintien de la vitesse et de la distance de sécurité ainsi que de la stabilité de trajectoire - Améliore le confort de conduite sur les longs trajets - Détecte les marquages au sol, les aménagements latéraux, les véhicules circulant dans les voies parallèles ainsi que plusieurs véhicules qui précèdent - Calcule une trajectoire virtuelle idéale pour le véhicule - Intervient sur la direction pour maintenir le véhicule au centre de sa voie de circulation - Maintient la vitesse paramétrée en continu et le système réagit envers les véhicules qui précèdent en maintenant la distance de sécurité prévue - Adapte la vitesse sur voie de circulation étroite afin de permettre une conduite décalée, par exemple en cas de travaux - Fonctionne sur une plage de vitesse de 0 à 250 km/h maximum ou dans un trafic dense - Assistant de freinage d'urgence: - Reconnaît lorsque le conducteur est inactif et prévient le conducteur par un avertissement visuel, acoustique et haptique - Si absence de réaction du conducteur, prise en charge de la direction du véhicule et freinage automatique du véhicule jusqu'à l'arrêt complet sur sa propre voie de circulation - Active simultanément les mesures de protection Audi pre sense® pour permettre le secours des passagers - En cas de besoin, un appel d'urgence automatique est lancé Oblige Pack Assistance Route [PCC]	6I6	Gratuit	
Avertissement de franchissement de ligne incluant assistant de freinage d'urgence et reconnaissance des panneaux de circulation : Comprend : - Avertissement de franchissement de ligne incluant assistant de freinage d'urgence [6I5] - Reconnaissance par caméra de panneaux de signalisation [QR9] Incompatible avec le pack [PCC]	PCB	650 €	

Assistance à la conduite (suite)

	Code	S6 TDI
<p>Avertisseur de changement de voie incluant Audi pre sense® rear, avertisseur de sortie et alerte de trafic transversal arrière : Comprend : - Avertisseur de changement de file [7Y1] - Avertisseur de sortie - Alerte de trafic transversal arrière - Audi pre sense® rear [7W3] Incompatible avec Pack Assistance [PCM]</p>	PCH	725 €
<p>Pack Assistance pour la ville : Ensemble de fonctions d'assistance spécialement conçues pour la circulation en milieu urbain. Le Pack comprend : - Assistant de croisement [JX1] - Avertisseur de changement de file [7Y1] - Avertisseur de sortie - Alerte de trafic transversal arrière - Audi pre sense® rear [7W3] Incompatible avec Pack Assistance [PCH]</p>	PCM	1 425 €
<p>Pack Assistance Route : Ensemble de fonctions d'assistance dédiées à la conduite sur route et pour les longs trajets : - Assistant de conduite adaptatif incluant assistant de conduite en embouteillage - Assistant de maintien de la vitesse adaptatif [8T5] - Assistant de conduite adaptatif incluant assistant de freinage d'urgence [6I6] - Assistant d'efficacité - Assistant de changement de direction. Assistant d'évitement d'urgence - Reconnaissance par caméra des panneaux de signalisation [QR9] - Assistant de feux de route Comprend les fonctionnalités du Pack d'assistance [PCB]. Supprime le volant Sport avec méplat [2PF] qui est remplacé par le volant Sport sans méplat chauffant [1XP]</p>	PCC	2 350 €
<p>Pack Assistance Stationnement : Comprend : - Assistance au stationnement [7X5] - Caméras périphériques 360° [KA6] : - 4 caméras périphériques grand angle couvrent l'intégralité de la zone tout autour du véhicule - Différentes perspectives pour manœuvres plus aisées - Contrôle des caméras via le système MMI - Visualisation virtuelle en 3D du véhicule et de son environnement (orientable, modulable et zoomable) - Fonction "Bird View" : les images des 4 caméras sont réunies dans une vue du dessus virtuelle - Vue depuis les roues avant ou arrière : permet entre autres de se garer avec une meilleure visibilité du trottoir - Vue depuis la caméra de recul : avec des éléments auxiliaires qui contribuent à faciliter le stationnement en diagonale et l'attelage de remorques - Vue depuis la caméra frontale : des lignes d'aide affichées facilitent le stationnement et la visibilité d'obstacles devant le véhicule - Vue panoramique à l'avant et à l'arrière : vue à presque 180° qui permet de sortir facilement des places de stationnement étroites, entrées de cours ou carrefours complexes - S'active au passage de la marche arrière ou via le système MMI</p>	PCV	1 300€



Code

S6 TDI

Connectivité et Systèmes infodivertissement / multimédia / audio

Lecteur DVD :

- Monté dans la boîte à gants
- Compatible avec formats de fichiers MP3, WMA et AAC

7D5

150 €

Bang & Olufsen Advanced Sound System avec son 3D :

Système audio haut de gamme offrant une prestation sonore fidèle d'une qualité exceptionnelle dans les moindres recoins de l'habitacle avec un rendu sonore 3D

- 19 haut-parleurs incluant des haut-parleurs au son 3D à l'avant et à l'arrière, un haut-parleur central et un subwoofer
 - Amplificateurs BeoCore à 19 canaux avec technologie ICE Power d'une puissance totale de 1 820 W
 - 2 lentilles acoustiques à déploiement automatique situées sur le tableau de bord
 - Pour chaque haut-parleur :
 - Étage de sortie séparé
 - Protection en aluminium exclusive
 - Aimants néodymes de qualité supérieure
 - Compensation dynamique des bruits ambiants
 - Volume sonore asservi à la vitesse
 - Acoustique enveloppante grâce au nouveau son en 3D à l'avant et à l'arrière
 - Technologie Symphoria 2.0 3D développée par l'institut Fraunhofer
 - Fonction son "surround 3D"
- Incompatible avec roue de secours [1G5]



8RF

6 250 €

22/30

Accès au véhicule et clés

Clé Audi connect :

Votre smartphone se transforme en clé numérique pour votre véhicule.

Permet de gérer les fonctionnalités suivantes :

- Verrouillage/Déverrouillage du véhicule : en positionnant le téléphone à proximité de la poignée de portière
- Démarrage du moteur : en plaçant l'appareil sur le support universel pour téléphone portable situé sur l'accoudoir central à l'avant
- La clé Audi connect fonctionne avec la technologie Near Field Communication (NFC)
- Possibilité d'attribuer jusqu'à 5 clés numériques différentes via l'application myAudi
- Comprend une carte compatible NFC

Oblige un compte myAudi activé avec un utilisateur principal authentifié.

Seulement compatible avec téléphones équipés de la technologie NFC + installation de l'application gratuite "myAudi" disponible en téléchargement.



2F1

200 €

Télécommande programmable "HomeLink" :

- Unité de commande/émetteur intégré au véhicule
- Permet l'ouverture télécommandée de portes de garage et de portails extérieurs
- Télécommande à fréquence radio programmable
- Mémorisation possible de 8 portes de garage et portails maximum

VC2

300 €

Code

S6 TDI

Vision et éclairage

Assistant de vision nocturne :

- Améliore la visibilité dans l'obscurité par une visualisation électronique de l'environnement de la voie de circulation
- Assiste le conducteur lors de conduites nocturnes par l'affichage de son environnement extérieur grâce à une caméra thermique
- Les personnes et animaux sauvages de grande taille sont marqués en jaune dans le système d'information du conducteur
- En cas de danger les risques détectés sont marqués en rouge, un triangle de présignalisation s'affiche et un avertissement sonore retentit
- Activation automatique en cas d'obscurité si les feux de croisement sont allumés ou si le bouton d'éclairage rotatif se trouve en mode "Auto"
- Si véhicule équipé de projecteurs Matrix LED HD [PX6]/[PXC] : en cas de détection d'une personne, mise en évidence par un phare qui s'allume brièvement à 3 reprises (feu de marquage avec détection de piéton)
- Si véhicule équipé de l'affichage tête haute [KS1] : affichage supplémentaire des avertissements dans l'affichage tête haute

9R1

2 550 €

Affichage tête haute (Head-Up Display) :

- Affichage contrasté en couleur évitant le plus possible de quitter la route des yeux
- Projection dans le champ de vision du conducteur d'informations pertinentes à la conduite
- Selon équipements montés sur véhicule, affichage des informations sur les systèmes d'assistance, la navigation ou des signaux d'avertissement
- Réglable en hauteur

KS1

1 650 €

Essuie-glace adaptatifs avec buses de lavage intégrées :

- Système d'essuie-glace adaptatif pour une meilleure visibilité par tous les temps
- Le liquide de lave-glace est directement pulvérisé devant les balais d'essuie-glace et balayé presque aussitôt
- Essuie-glace dégivrants



9PF

425 €

Projecteurs HD Matrix LED :

- Design exclusif avec signature lumineuse spécifique
- Nouvelle technologie matricielle sur plusieurs lignes
- Répartition active et dynamique de la lumière garantie via activation/désactivation de segments lumineux individuels
- Feux diurnes
- Feux de croisement / de route / de position
- Clignotants avant/arrière dynamiques
- Feux de bifurcation
- Éclairage tout temps
- Fonction feux d'autoroute
- Feux de virage synthétiques
- Réglage automatique et dynamique du site des phares
- Éclairage d'intersection (si navigation activée)
- Animations lumineuses dynamiques (lors du verrouillage/déverrouillage)
- Éclairage adaptatif et prédictif en fonction des conditions de route et des données de navigation (si guidage activé)
- Lave-phares haute pression

PXC

650 €

23/30

	Code	S6 TDI
Sécurité		
Système avancé de contrôle de pression des pneus : <ul style="list-style-type: none"> - Mesure en temps réel durant la marche véhicule de la pression de chaque pneu - Reconnaissance des Roues complètes hiver Audi - Avertissement visuel et sonore en cas de baisse de pression sur une ou plusieurs roues - Affichage sur le système d'information du conducteur et le MMI - L'état de pression et température de chaque roue s'affiche sur le MMI pendant le trajet 	7K3	350 €
Airbags latéraux à l'avant et à l'arrière incluant système d'airbags de tête	4X4	525 €
Audi pre sense® Pack arrière : <ul style="list-style-type: none"> - Airbags latéraux arrière - Système d'airbags de tête - Prétensionneurs de ceinture arrière réversibles (permet un resserrement préventif des ceintures de sécurité en cas de danger) 	4X9	850 €

24/30



Tarif au 20.07.2021

S6 TDI

Accessoires d'Origine Audi®

Pour un confort toujours plus optimal et une sécurité accrue, Audi vous propose un large panel d'accessoires, tous certifiés d'origine Audi.

Désignation Accessoire	Référence	Prix
Protection banquette pour chien (s'installe sur la banquette arrière)	8X0-061-680-A	145 € ⁽¹⁾
Ceinture de sécurité pour chien (S, M, L)	8X0-019-409	75 € ⁽¹⁾
	8X0-019-409-A	99 € ⁽¹⁾
	8X0-019-409-B	115 € ⁽¹⁾
Jeu de 2 tapis caoutchouc avant, pour une protection toutes saisons	4K1-061-221-A -041	65 € ⁽¹⁾
Tapis de coffre	4K5-061-180	99 € ⁽¹⁾
Boîte de rangement pour coffre	8U0-061-109	40 € ⁽¹⁾
Mallette entretien	4L0-096-353-C	80 € ⁽¹⁾
Barres de toit pour véhicule sans rampes de pavillon	4K5-071-126-A	275 € ⁽¹⁾
Sac pour barres de toit	8R0-071-156-D	49 € ⁽¹⁾
Coffre de toit noir pour skis et bagages 360 L	8X0-071-200- -Y9B	599 € ⁽¹⁾
Coffre de toit noir pour skis et bagages 405 L	8K0-071-200- -Y9B	815 € ⁽¹⁾
Coffre de toit noir pour bagages 300 L	8V0-071-200- -Y9B	539 € ⁽¹⁾
Porte-skis et snowboards (4 paires de skis ou 2 snowboards)	4M0-071-129	145 € ⁽¹⁾
Porte-skis et snowboards (6 paires de skis ou 4 snowboards)	4M0-071-129-A	185 € ⁽¹⁾
Porte-vélo (1 vélo) pour barres de toit	80A-071-128	145 € ⁽¹⁾
Porte-vélo pour crochet d'attelage	4K0-071-105	625 € ⁽¹⁾
Siège enfant Kidfix XP avec ISOFIX pour enfants de 15 à 36 kg - Coloris noir/rouge	4M0-019-904- -EUR	385 € ⁽¹⁾
Siège bébé Dualfix i-Size avec ISOFIX pour les enfants de leur naissance à 105 cm - Coloris noir/rouge - Système de rotation à 360°	4M0-019-902	729 € ⁽¹⁾
Jeu de 2 pare-soleil	4K5-064-160-A	155 € ⁽¹⁾
Éclairage de seuil de porte : projection des anneaux Audi à l'ouverture des portes - (Nécessite le Pack éclairage)	4G0-052-133-G	129 € ⁽¹⁾
Protection anti-rongeurs	8U0-054-650	255 € ⁽¹⁾
Casque Bluetooth	4H0-051-701-C	139 € ⁽¹⁾

(1) Les prix présentés dans cette brochure sont des tarifs conseillés clients au 1er janvier 2021, exprimés en € TTC hors pose et hors main-d'oeuvre dans la limite des stocks disponibles. Pour tout renseignement, rapprochez-vous de votre conseiller client chez votre Partenaire Audi Service.



25/30



Gamme S6 TDI

	S6 TDI Berline	S6 TDI Avant
Caractéristiques moteur		
Puissance maxi en ch (kW) à tr/mn	344 (253) / 3 850	344 (253) / 3 850
Nombre de cylindres / soupapes	6 / 24	6 / 24
Cylindrée (cm ³)	2 967	2 967
Couple maxi (Nm) à tr/mn	700 / 3 250	700 / 3 250
Transmission		
Transmission	quattro	quattro
Répartition puissance essieu Avant / Arrière	40 % / 60 %	40 % / 60 %
Boîte de vitesse	Tiptronic / 8	Tiptronic / 8
Poids et dimensions		
Nombre de places	5	5
Poids à vide (kg) / Total maxi autorisé en charge	2 030 / 2 590	2 095 / 2 655
Remorque freinée sur rampe 8 % / 12 % / non freinée (kg)	2 100 / 2 100 / 750	2 100 / 2 100 / 750
Volume du coffre (l)	520	555
Réservoir du carburant (l)	73	73
Réservoir Ad-Blue (l)	22	22
Rayon de braquage (m)	12,1	12,1
Performances		
Vitesse maximale (km/h) sur circuit	250 (auto-limitée)	250 (auto-limitée)
Accélération de 0 à 100 km/h (s)	5,0	5,1
Environnement		
Carburant	Diesel EN 590	Diesel EN 590
Consommations mini - maxi norme WLTP en cycle mixte (l/100 km)	7,1 - 7,3	7,3 - 7,4
Émissions de CO ₂ mini - maxi norme WLTP en cycle mixte (g/km)	185 - 190	190 - 195
Norme antipollution	Euro 6	Euro 6
Type Homologation	WLTP 3	WLTP 3
Start&Stop / Récupération d'énergie	Oui / Oui	Oui / Oui
Technologie hybride	Mild Hybrid 48V	Mild Hybrid 48V

Les véhicules diesel sont équipés d'un réservoir d'AdBlue.

Depuis le 1er septembre 2018, les véhicules légers neufs sont réceptionnés en Europe sur la base de la procédure d'essai harmonisée pour les véhicules légers (WLTP), procédure d'essai permettant de mesurer la consommation de carburant et les émissions de CO₂, plus réaliste que la procédure NEDC précédemment utilisée.

26/30

S6 TDI Berline

Vue frontale

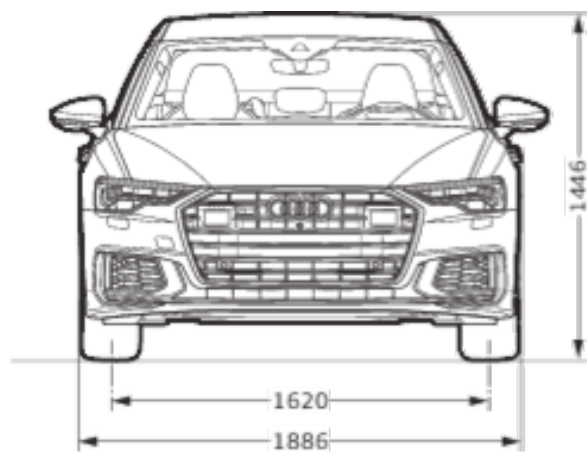

Vue arrière



Vue de dessus

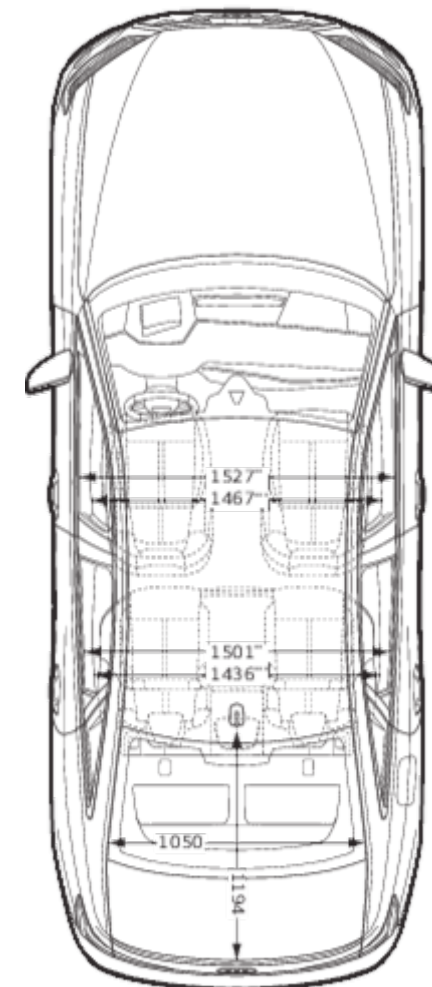

Vue de côté

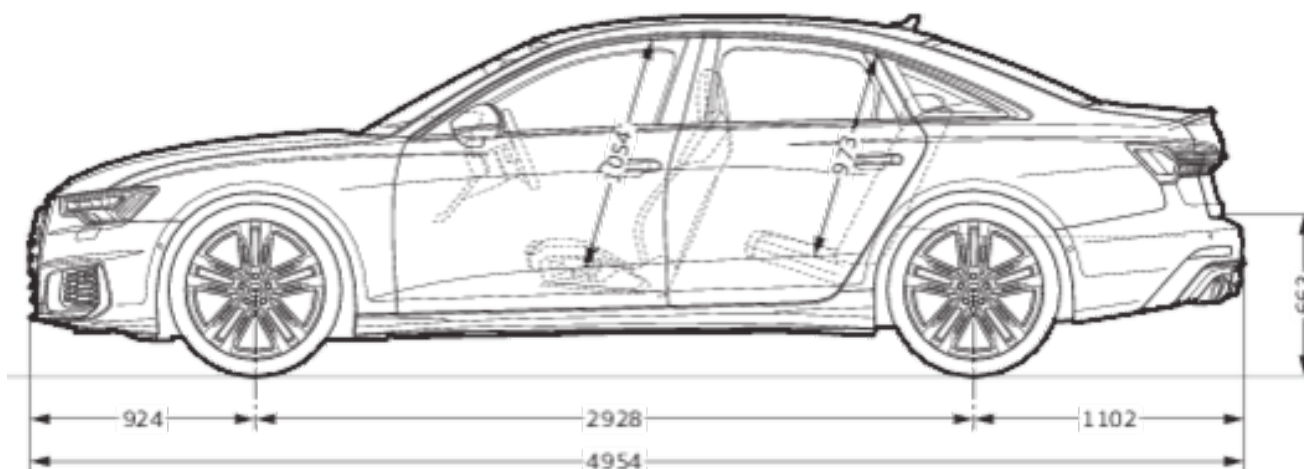

* Espace maximum au-dessus de la tête. ** Largeur de l'habitacle (incluant les accoudoirs). *** Largeur d'épaules.

Tarif au 20.07.2021

S6 TDI

S6 TDI Avant

Vue frontale

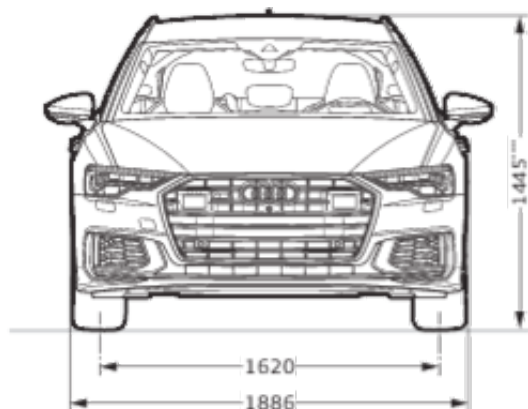

Vue arrière



Vue de dessus

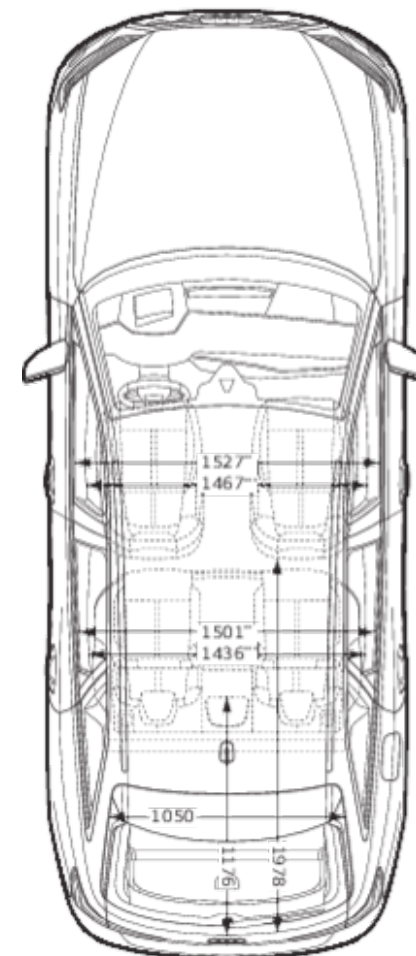

28/30

Vue de côté

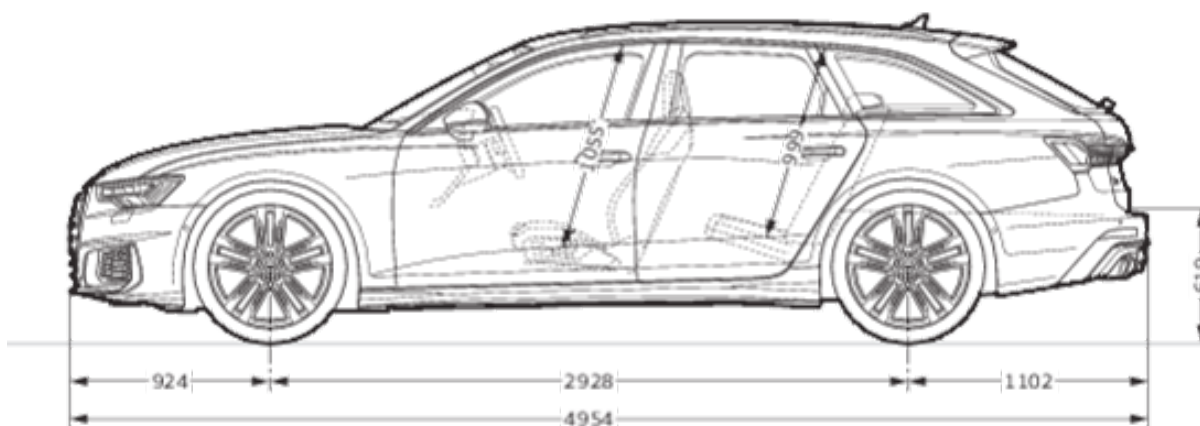

* Espace maximum au-dessus de la tête. ** Largeur de l'habitacle (incluant les accoudoirs). *** Largeur d'épaules.

Tarif au 20.07.2021

S6 TDI

Label pneumatique

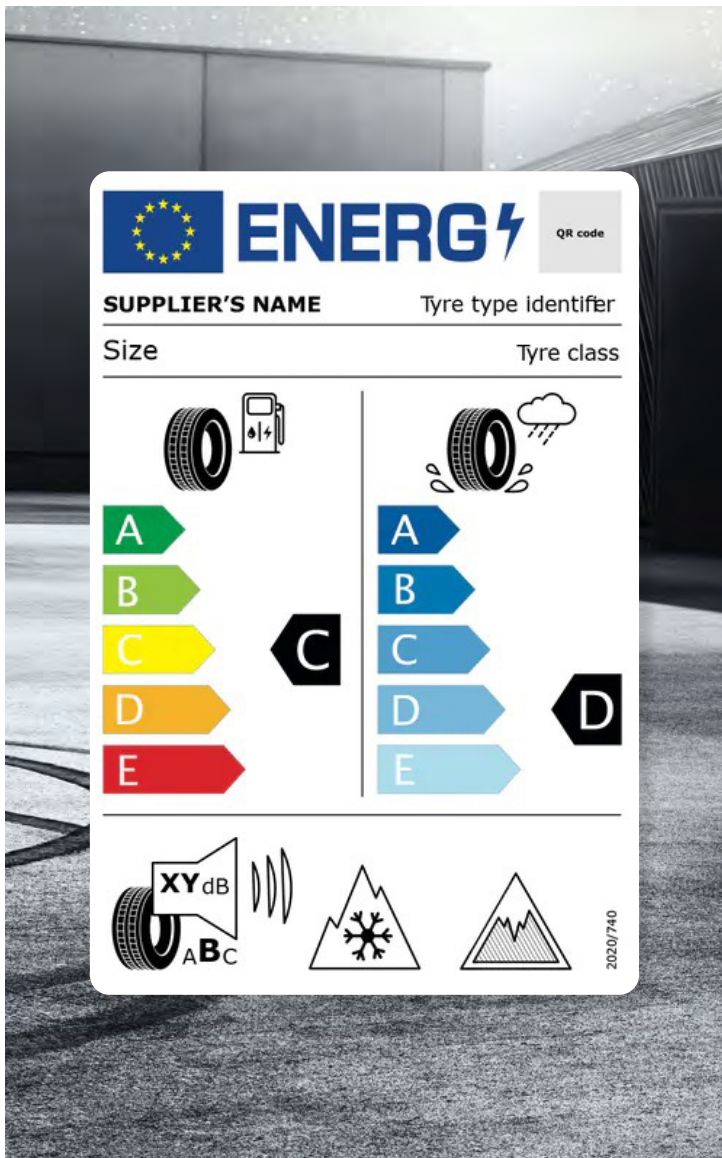

www
↑

Téléchargement

Toutes les étiquettes des labels pneumatiques sont téléchargeables directement sur le configurateur Audi, disponible à cette adresse :

[Accueil | Audi.fr | Audi France >](#)



Informations

Pour plus d'informations sur l'étiquetage européen des pneumatiques et comprendre les objectifs de ce nouvel étiquetage, rendez-vous ici :

[Etiquettes énergétiques pneumatiques >](#)

29/30



Détails

Les pneumatiques ne sont pas fabriqués par Audi. La documentation relative aux pneumatiques a été élaborée par le fournisseur de pneumatiques en application du règlement (UE) 2020/740

AUDI FRANCE
BP 62
02601 Villers-Cotterêts Cedex

Le modèle, les versions et les équipements présentés dans ce catalogue ainsi que certains services ne sont pas disponibles dans tous les pays. Les automobiles qui figurent sur les photos comportent des équipements en option avec le supplément de prix. Les informations concernant : **possibilités de livraison, aspect, performances, dimensions, poids, consommation et frais d'entretien des véhicules correspondent aux données en notre possession à la date de mise en ligne. Les informations contenues dans le présent document sont modifiables à tout moment et sans préavis. Pour plus d'information veuillez vous rapprocher de votre Distributeur Audi.**

Les matériaux et composants de ce véhicule ont été conçus pour minimiser leur impact sur l'environnement, dans le respect de la réglementation relative aux véhicules hors d'usage. Ont ainsi été privilégiés des composants et matériaux recyclés et/ou ré-employables et/ou valorisables, visant à faciliter le démontage et la dépollution des véhicules hors d'usage ainsi qu'à préserver l'environnement. Tout véhicule en fin de vie peut être cédé Gratuitement par son dernier propriétaire aux démolisseurs et broyeurs agréés par les services compétents. Pour plus de renseignements sur la cession des véhicules hors d'usage et/ou les dispositifs mis en place pour prévenir les atteintes environnementales, n'hésitez pas à contacter votre distributeur Audi, ou Audi France, 11, avenue de Boursonne - BP 62 - 02601 Villers-Cotterêts Cedex

www.audi.fr