

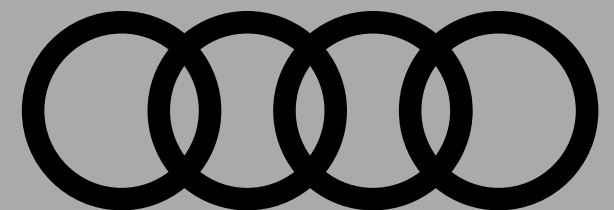

# A4

Berline / Avant

Tarif du 20.07.2021



myAudi

## Votre Audi n'aura bientôt plus de secret pour vous.

Disponible pour nos clients actuels comme futurs, un compte myAudi vous permettra de profiter de tous ses avantages sur mesure :



### Rêver

Innovations, projet d'achat Audi

### Explorer

Coulisses, fonctionnalités, univers Audi

### Maîtriser

Plan d'entretien, maintenance, offres, conseils

### Contacter

Rendez-vous atelier, démarches en ligne

### Partager

Privilèges, invitations, rencontres

### Connecter

Cartographie, consommation, playlists

2/43

Rendez-vous sur [my.audi.com](https://my.audi.com) ou téléchargez l'application





S line [WCE]  
+ 8 825 €



Avus [WCF]  
+ 6 625 € (vs. Design)



Design [WAF]  
+ 3 600 €



Business line<sup>(1)</sup> [WBL]  
+ 3 950 €



A4 [BAS]  
à partir de 34 880 €



(1) Finition Business line réservée aux personnes morales (à l'exclusion des entités exerçant une activité de commercialisation ou location courte durée d'automobiles et hors catégories juridiques INSEE n°6. Exemple : sociétés civiles, groupements fonciers, etc.).

## A4 Berline

	Puissance	Transmission	Émissions de CO <sub>2</sub> (WLTP) (g/km)	Puissance administrative	A4 [BAS]		Business line <sup>(1)</sup> [WBL]		Design [WAF]		S line [WCE]		Avus [WCF]	
					Prix client TTC	Code modèle	Prix client TTC	Code modèle	Prix client TTC	Code modèle	Prix client TTC	Code modèle	Prix client TTC	Code modèle
<b>Version essence</b>														
35 TFSI Mild Hybrid*	150 ch	manuelle 6	135 - 157	8	34 880 €	8WCA7C	38 830 €	8WCB7C	38 480 €	8WCB7C	43 705 €	8WCC7C	45 105 €	8WCB7C
35 TFSI Mild Hybrid*	150 ch	S tronic 7	137 - 161	8	37 080 €	8WCA7G	41 030 €	8WCB7G	40 680 €	8WCB7G	45 905 €	8WCC7G	47 305 €	8WCB7G
40 TFSI Mild Hybrid*	204 ch	S tronic 7	139 - 161	11	—	—	44 800 €	8WCBZG	44 450 €	8WCBZG	49 675 €	8WCCZG	51 075 €	8WCBZG
40 TFSI Mild Hybrid*	204 ch	quattro S tronic 7	142 - 161	11	—	—	47 300 €	8WCBZY	46 950 €	8WCBZY	52 175 €	8WCCZY	53 575 €	8WCBZY
<b>Version diesel</b>														
30 TDI Mild Hybrid*	136 ch	S tronic 7	120 - 142	7	40 170 €	8WCAYG	44 120 €	8WCBYG	43 770 €	8WCBYG	48 995 €	8WCCYG	50 395 €	8WCBYG
35 TDI Mild Hybrid*	163 ch	S tronic 7	121 - 143	9	—	—	45 780 €	8WCBJG	45 430 €	8WCBJG	50 655 €	8WCCJG	52 055 €	8WCBJG
40 TDI Mild Hybrid*	204 ch	S tronic 7	132 - 153	11	—	—	48 270 €	8WCBUG	47 920 €	8WCBUG	53 145 €	8WCCUG	54 545 €	8WCBUG
40 TDI Mild Hybrid*	204 ch	quattro S tronic 7	133 - 153	11	—	—	50 770 €	8WCBUY	50 420 €	8WCBUY	55 645 €	8WCCUY	57 045 €	8WCBUY

4/43

(1) Version Business line réservée aux personnes morales (à l'exclusion des entités exerçant une activité de commercialisation ou de location courte durée d'automobiles et hors catégories juridiques INSEE n° 6. Exemple : sociétés civiles, groupements fonciers, etc.).

\*Moteur à technologie d'hybridation légère (MHEV).

## A4 Avant

	Puissance	Transmission	Émissions de CO <sub>2</sub> (WLTP) (g/km)	Puissance administrative	A4 [BAS]		Business line <sup>(1)</sup> [WBL]		Design [WAF]		S line [WCE]		Avus [WCF]	
					Prix client TTC	Code modèle	Prix client TTC	Code modèle	Prix client TTC	Code modèle	Prix client TTC	Code modèle	Prix client TTC	Code modèle
<b>Version essence</b>														
35 TFSI Mild Hybrid*	150 ch	manuelle 6	140 - 162	8	36 580 €	8WDA7C	40 530 €	8WDB7C	40 180 €	8WDB7C	45 405 €	8WDC7C	46 805 €	8WDB7C
35 TFSI Mild Hybrid*	150 ch	S tronic 7	142 - 167	8	38 780 €	8WDA7G	42 730 €	8WDB7G	42 380 €	8WDB7G	47 605 €	8WDC7G	49 005 €	8WDB7G
40 TFSI Mild Hybrid*	204 ch	S tronic 7	144 - 167	11	—	—	46 500 €	8WDBZG	46 150 €	8WDBZG	51 375 €	8WDCZG	52 775 €	8WDBZG
40 TFSI Mild Hybrid*	204 ch	quattro S tronic 7	147 - 167	11	—	—	49 000 €	8WDBZY	48 650 €	8WDBZY	53 875 €	8WDCZY	55 275 €	8WDBZY
<b>Version diesel</b>														
30 TDI Mild Hybrid*	136 ch	S tronic 7	125 - 148	7	41 870 €	8WDAYG	45 820 €	8WDBYG	45 470 €	8WDBYG	50 695 €	8WDCYG	52 095 €	8WDBYG
35 TDI Mild Hybrid*	163 ch	S tronic 7	126 - 149	9	—	—	47 480 €	8WDBJG	47 130 €	8WDBJG	52 355 €	8WDCJG	53 755 €	8WDBJG
40 TDI Mild Hybrid*	204 ch	S tronic 7	136 - 159	11	—	—	49 970 €	8WDBUG	49 620 €	8WDBUG	54 845 €	8WDCUG	56 245 €	8WDBUG
40 TDI Mild Hybrid*	204 ch	quattro S tronic 7	137 - 159	11	—	—	52 470 €	8WDBUY	52 120 €	8WDBUY	57 345 €	8WDCUY	58 745 €	8WDBUY

5/43

(1) Version Business line réservée aux personnes morales (à l'exclusion des entités exerçant une activité de commercialisation ou de location courte durée d'automobiles et hors catégories juridiques INSEE n° 6. Exemple : sociétés civiles, groupements fonciers, etc.).

\*Moteur à technologie d'hybridation légère (MHEV).

## Extension de garantie A4

	1 an supplémentaire (2 + 1)				2 ans supplémentaires (2 + 2)		3 ans supplémentaires (2 + 3)	
km	60 000	90 000	120 000	150 000	80 000	120 000	100 000	150 000
Option	EA2	EA3	EB4	EB3	EA5	EA6	EA8	EA9
A4	515 €	626 €	844 €	1 160 €	696 €	970 €	1 257 €	1 887 €

## Plus serein, plus longtemps

Audi garantit ses voitures 2 ans sans limitation kilométrique. Pour plus de sérénité, il est possible de souscrire un contrat de garantie complémentaire portant la durée de la garantie à 3, 4 ou 5 ans. Cette extension de garantie est strictement le prolongement de la garantie constructeur.

La peinture et l'anticorrosion sont respectivement garanties 3 ans et 12 ans.

La périodicité des vidanges est variable. Une alerte sera affichée par l'indicateur de maintenance. L'intervalle entre chaque vidange ne doit pas être supérieur à 30 000 km.

Les révisions doivent être effectuées au maximum tous les 2 ans, selon le style de conduite et les conditions d'entretien.

6/43

### Offres disponibles :

- ▶ Extension de garantie **1 an** / 60 000 km, 90 000 km, 120 000 km ou 150 000 km
- ▶ Extension de garantie **2 ans** / 80 000 km ou 120 000 km
- ▶ Extension de garantie **3 ans** / 100 000 km ou 150 000 km

Le contrat prend fin lorsque la première des 2 échéances (durée ou kilométrage) est atteinte.

### En cas de défaillance mécanique, électrique, le contrat de garantie permet de bénéficier notamment des réparations et/ou remplacement des pièces suivantes :

- ▶ Moteur
- ▶ Boîte de transfert
- ▶ Transmission
- ▶ Direction, circuit électrique
- ▶ Carters
- ▶ Boîte de vitesses
- ▶ Embrayage (hors disque)
- ▶ Système de refroidissement
- ▶ Suspensions (hors amortisseurs)

Ces interventions doivent être effectuées chez un Partenaire Audi Service. **Le bénéfice de cette extension de garantie n'est pas subordonné à la réalisation des prestations de réparation et d'entretien non couvertes par cette extension de garantie, par un réparateur du réseau agréé AUDI.**

Lors de la revente, le contrat est cessible avec le véhicule, ce qui en augmente la valeur. En cas de revente du véhicule avant le terme du contrat, le nouveau propriétaire bénéficiera des prestations souscrites.

**Conditions Générales de Vente disponibles dans le réseau Audi Service ou sur [www.audi.fr](http://www.audi.fr)**

Motorisation, transmission et châssis	
2H1 /2H9	Audi drive select
1BA	Châssis de série : pour une bonne dynamique de conduite couplée à un confort de conduite souverain : essieu avant allégé à cinq bras, barre de stabilisation ; support d'essieu avant solidaire de la carrosserie essieu arrière allégé à cinq bras avec suspension indépendante des roues ; barre stabilisatrice ; support d'essieu à réglage élastique à l'arrière
QZ7	Direction assistée électromécanique
2G5	Dispositif anti-erreur de carburant (pour motorisation Diesel)
GH1	quattro® (uniquement sur versions quattro), transmission intégrale permanente avec répartition asymétrique et dynamique de couple par le biais d'un différentiel central autobloquant et d'une commande de couple à sélection de roue. Le système intégré dans le contrôle électronique de stabilisation (ESC) répartit les couples d'entraînement sur toutes les roues motrices selon la situation de conduite par des interventions de freinage ciblées. Lors des virages, il rectifie activement le cours du véhicule. Cela se traduit par une traction et une dynamique de virage améliorées ainsi qu'un comportement routier plus précis et plus neutre (moins de sous-virage). Par ailleurs, l'agilité de la direction est améliorée
	Récupération, permet de réaliser des économies de carburant en récupérant l'énergie de décélération et de freinage ; convertit l'énergie cinétique en énergie électrique utilisable en augmentant la tension du générateur durant les phases de décélération ou de freinage et soulage l'alternateur lorsque la voiture accélère de nouveau
FK1	Réservoir AdBlue de 12 L (uniquement pour motorisation Diesel)
	S tronic® (uniquement sur versions S tronic), boîte séquentielle 7 vitesses à double embrayage avec commande électrohydraulique, permet des passages de vitesses plus courts et des changements de rapports sans interruption perceptible de motricité. En mode automatique, il est possible de choisir entre les deux programmes D (Drive) et S (Sport). La boîte S tronic peut être commandée manuellement par le sélecteur de vitesses ou les palettes de changement de vitesses sous le volant (lorsque le véhicule en est équipé)
7L8	Système Start/Stop, contribue à réduire la consommation de carburant ainsi que les émissions de CO <sub>2</sub> en coupant automatiquement le moteur lors des phases d'arrêt, par ex. aux feux rouges. Le redémarrage est engagé dès l'actionnement de la pédale d'embrayage ou dès le relâchement du frein. Peut être désactivé à tout moment via une touche
	Tiptronic (uniquement sur versions tiptronic), boîte automatique 8 rapports à convertisseur avec programme de commande dynamique (DSP) ; commande manuelle au choix au moyen des palettes du volant multifonction
Q14	Pneus à roulage optimisé (faible résistance au roulement) 205/60 R 16 - Vmax : 210 km/h
Design extérieur	
2Z8	Identification du modèle selon le nouveau marquage de puissance
CX1	Jantes en aluminium coulé style 5 branches, 7,0 J x 16" avec pneus 205/60 R 16
3S2	Rampes de pavillon noires pour le transport, de forme stable et aérodynamique ( <b>uniquement sur Avant</b> )
0P0	Diffuseur avec finition symétrique des sorties d'échappement de style en chrome à gauche et à droite
Design intérieur	
5MA	Applications décoratives argent flex métallique
6NJ	Ciel de pavillon en tissu selon la couleur intérieure choisie
7M1	Moulures de seuil avec insert en aluminium dans les ouvertures des portières avant
N2M	Sellerie tissu Index

Confort et vie à bord	
6E1	Accoudoir central avant
	Câbles de recharge pour téléphone portable, compatibles iPhone et Android (Réf.: 850-051-435-F)
4E2	Capot de coffre à ouverture automatique : en déverrouillant le coffre avec la télécommande, la touche sur la portière ou en actionnant la touche douce de déverrouillage au niveau du coffre, le capot de coffre bascule automatiquement <b>(pour Berline)</b>
9AK	Climatisation automatique
4E7	Coffre à ouverture et fermeture électriques : ouverture par touche sur la clé du véhicule, touche dans la portière du conducteur ou touche douce sur la poignée du coffre ; fermeture par touche sur la face interne du capot du coffre, touche dans la portière du conducteur ou la clé confort en option (appui prolongé) ; avec assistance de fermeture et angle d'ouverture programmable <b>(uniquement sur Avant)</b>
3NT	Dossier de banquette arrière rabattable en trois parties 40 : 20 : 40 ou complètement, incluant 4 œillets de fixation dans le coffre, pour maintenir les bagages et objets dans le coffre, points de fixation pour le filet de coffre
UH1	Frein de stationnement électromécanique, comprend fonction de frein de stationnement à l'arrêt, assistance au démarrage par désactivation automatique et fonction frein de secours sur les 4 roues durant la marche
	Filet de séparation vertical amovible <b>(uniquement sur Avant)</b>
2F0	Keyless go : démarrage et arrêt du moteur par touche moteur Start/Stop sur la console centrale
5XK	Pare-soleil côtés conducteur et passager avant
3GD	Plancher de chargement réversible <b>(uniquement sur Avant)</b>
VH0	Prise 12 V dans le coffre <b>(uniquement sur Avant)</b>
7AA	Protection antidémarrage électronique, intégrée à la gestion du moteur, activation automatique par la clé du véhicule
3L3	Sièges avant réglables manuellement en hauteur et en profondeur ; réglage manuel des appuie-tête en hauteur
OTD	Tapis complémentaires à l'avant et à l'arrière
QE0	Vide-poches dans les contre-portes à l'avant et à l'arrière
4KC	Vitres athermiques
1XC	Volant en cuir style 3 branches avec multifonction avec 6 touches multifonction pour permettre une commande confortable des nombreux contenus Infotainment de série et en option. Volant réglable manuellement en hauteur et en profondeur



## Audio, navigation, connectivité et infodivertissement

IW3	<p><b>Appel d'urgence et service Audi connect avec commande du véhicule</b></p> <p>Par exemple, dans le cas d'un accident grave, un appel d'urgence est automatiquement généré au centre d'appels d'urgence Audi. Grâce à la transmission automatique des informations relatives au véhicule, les secours peuvent être rapidement organisés. Un service d'aide est également disponible en cas de panne ou d'accident léger grâce aux services Assistance en ligne et Service dommages Audi.</p> <p>Les services de commande du véhicule permettent en outre de connecter le véhicule à votre smartphone</p> <p>Des fonctions du véhicule peuvent ainsi être contrôlées à distance via le smartphone grâce à l'application myAudi</p> <p>Le Pack inclut la prise en charge des catégories suivantes de services Audi connect :</p> <ul style="list-style-type: none"> <li>• Appel d'urgence</li> <li>• Assistance en ligne</li> <li>• Service dommages Audi</li> <li>• Prise de rendez-vous Audi en ligne</li> <li>• Rapport d'état du véhicule</li> <li>• Verrouillage/déverrouillage à distance</li> <li>• Position de stationnement</li> <li>• Commande à distance du chauffage stationnaire (si option sélectionnée)</li> <li>• Message de l'alarme antivol</li> </ul>
8RM	Huit haut-parleurs (passifs)
9ZX	Interface Bluetooth®
—	<p>MMI radio plus</p> <ul style="list-style-type: none"> <li>• Écran couleur 10,1 pouces (1 540 × 720) incluant commande MMI touch</li> <li>• Diversité de phases AM/FM</li> <li>• Volume sonore asservi à la vitesse</li> <li>• Système de dialogue vocal avec langage naturel pour commander les fonctions d'infotainment et fonctions du véhicule</li> </ul>
9S5	Système d'information du conducteur : affichage d'un grand nombre d'informations utiles sur un écran TFT monochrome de 5". Inclut la recommandation de repos (le système est actif entre env. 65 km/h et 200 km/h et peut être désactivé) et le programme d'efficacité intégré vous assiste avec différents aperçus des données de consommation
7UZ	Préparation pour l'activation de la fonction de navigation
QV3	Réception radio numérique (DAB), ajoute à l'offre de radios analogiques la réception de stations numériques selon le standard DAB, incluant DAB+ et DMB Audio
Éclairage et visibilité	
—	Détecteur de pluie et de luminosité
QQ0	Éclairage intérieur : modules de pavillon avant et arrière incluant spots de lecture — commande capacitive à l'avant, éclairage d'ambiance de la console centrale, boîte à gants éclairée, éclairage passif des portières, éclairage du coffre à gauche ; sur A4 Avant, en plus à droite ainsi qu'éclairage de hayon
8EX	Phares avec technologie à LED ; feux de croisement, feux de route, feux diurnes et feux de position à LED, clignotants à ampoules, avec éclairage tout-temps
8VG	Feux arrière à LED Clignotants, feux stop, feux arrière, feux de recul et feux de plaque arrière à LED
6FA	Rétroviseurs extérieurs couleur carrosserie avec clignotants à LED intégrés
6XK	Rétroviseurs extérieurs réglables et escamotables électriquement, jour/nuit automatique, dégivrants des deux côtés et buses de lave-glaces dégivrantes
4L6	Rétroviseur intérieur sans encadrement jour/nuit automatique

Sécurité passive du véhicule : protection des occupants	
7K1	Affichage du contrôle de la pression des pneus
—	Airbags grand volume pour conducteur et passager avant
4X3	Airbags latéraux à l'avant et système d'airbags de tête
9P6	Ceintures de sécurité, automatiques à trois points pour tous les sièges, contrôle de port de ceinture à l'avant
QZ7	Colonne de direction de sécurité, contient un système mécanique de déplacement avec fonction d'amortissement qui complète le potentiel de sécurité de la ceinture et de l'airbag
4UF	Commande de désactivation de l'airbag passager avant
3B3	Fixation pour sièges enfants ISOFIX et Top Tether pour les sièges extérieurs arrière : support normalisé pour une fixation pratique des sièges enfants ISOFIX ; incluant un point de fixation supplémentaire (Top Tether)
4H3	Sécurité enfants
Sécurité active du véhicule : systèmes d'assistance à la conduite	
—	Antipatinage ASR pour une motricité optimale, empêche le patinage des roues motrices
7X1	Audi parking system : signal sonore d'aide au stationnement arrière
6K8	Audi pre sense city : détecte les véhicules et les piétons à une vitesse inférieure à env. 85 km/h. Reconnaît les risques de collision, le système prévient le conducteur par un signal visuel, sonore et le cas échéant par un coup de frein et peut si nécessaire entamer une décélération maximale afin de réduire la vitesse ou éventuellement d'éviter la collision (dans les limites du système)
—	Blocage électronique de différentiel (EDS)
QK1	Caméra multifonction
—	Contrôle électronique de stabilisation (ESC)
6Y6	Limitation de la vitesse maximale à 210 km/h
—	Recommandation de repos
8T6	Régulateur de vitesse, maintient constante la vitesse souhaitée à partir d'env. 20 km/h dans la mesure où la puissance du moteur ou le frein moteur le permet ; commande par commodo séparé sous le volant ; affichage de la vitesse paramétrée sur le système d'information du conducteur — avec limiteur de vitesse réglable
Équipements techniques	
1PD	Écrous de roues antivol
1D8	Préparation pour crochet d'attelage
1G8	Tire mobility system : compresseur et produit de colmatage en cas de crevaison
1T3	Triangle de présignalisation
1T3	Trousse de secours

10/43

## Finition Design [WAF]

– Équipements additionnels contenus dans la finition par rapport à la version A4 [BAS] –

3 600 €

Motorisation, transmission et châssis	
H3U	<b>Pneus à roulage optimisé</b> (faible résistance au roulement) 225/50 R 17 - Vmax : 210 km/h
Design extérieur	
A9D	<b>Finition extérieure Design</b> • Extensions de bas de caisse dans la couleur de carrosserie Avant : • Calandre en noir titane laqué avec lamelles en argent aluminium mat • Grilles d'entrée d'air latérales en noir mat grainé avec insert en argent aluminium mat Arrière : • Diffuseur en noir titane mat • Baguette enjoliveuse en argent aluminium mat
V17	<b>Jantes en aluminium coulé style dynamique à 5 bras, 7,5J x 17</b> Pneus 225/50 R17
4ZB	Pack Brillance extérieur
3S1	Rampes de pavillon en aluminium poli ( <b>uniquement sur Avant</b> )
Design intérieur	
7HB	<b>Éléments de l'habitacle en similicuir</b> , partie inférieure de la console centrale (repose-genoux) et accoudoirs de portières en similicuir
Confort et vie à bord	
6E3	Accoudoir central confort à l'avant avec inclinaison réglable et coulissant en longueur
7P1	Appui lombaire à 4 axes pour les sièges avant : réglages électriques, horizontal et vertical
9AQ	Climatisation automatique confort 3 zones
QE1	Pack Rangement et coffre
Audio, navigation, connectivité et infodivertissement	
IU1	Audi smartphone interface (Apple CarPlay ou Google Android Auto)
9S7	Système d'information du conducteur avec écran couleur haute résolution de 7"
Sécurité active du véhicule : système d'assistance à la conduite	
7X2	Audi parking system plus (signal sonore et visuel à l'avant et à l'arrière)



11/43



## Finition Business line [WBL]

– Équipements additionnels contenus dans la finition par rapport à la version A4 [BAS] –

3 950 €

Motorisation, transmission et châssis	
H3U	<b>Pneus à roulage optimisé</b> (faible résistance au roulement) 225/50 R 17 - Vmax : 210 km/h
Design extérieur	
A9D	<b>Finition extérieure Design</b> <ul style="list-style-type: none"><li>• Extensions de bas de caisse dans la couleur de carrosserie</li></ul> Avant : <ul style="list-style-type: none"><li>• Calandre en noir titane laqué avec lamelles en argent aluminium mat</li><li>• Grilles d'entrée d'air latérales en noir mat grainé avec insert en argent aluminium mat</li></ul> Arrière : <ul style="list-style-type: none"><li>• Diffuseur en noir titane mat</li><li>• Baguette enjoliveuse en argent aluminium mat</li></ul>
CH5	<b>Jantes en aluminium forgé style 10 branches, 7,5) x 17</b> Pneus 225/50 R17
4ZB	Pack Brillance extérieur
Confort et vie à bord	
6E3	Accoudoir central confort à l'avant avec inclinaison réglable et coulissant en longueur
7P1	Appui lombaire à 4 axes pour les sièges avant : réglages électriques, horizontal et vertical
Audio, navigation, connectivité et infodivertissement	
IT3	Audi connect avec carte SIM intégrée (e-SIM) et licence d'utilisation pour 3 ans
IU1	Audi smartphone interface (Apple CarPlay ou Google Android Auto)
9S7	Système d'information du conducteur avec écran couleur haute résolution de 7"
7UG	MMI® navigation plus avec MMI touch
Éclairage et visibilité	
PX2	Phares avant à LED et feux arrière à LED avec clignotants dynamiques
Sécurité active du véhicule : système d'assistance à la conduite	
7X2	Audi parking system plus (signal sonore et visuel à l'avant et à l'arrière)
KA2	Caméra de recul



12/43



## Finition S line [WCE]

– Équipements additionnels contenus dans la finition par rapport à la version A4 [BAS] –

8 825 €

Motorisation, transmission et châssis	
1BE	<b>Châssis Sport</b>
J04	<b>Pneus à roulage optimisé</b> (faible résistance au roulement) 245/40 R 18 - Vmax : 210 km/h
Design extérieur	
A8Y	<b>Finition extérieure S Line</b> <ul style="list-style-type: none"> <li>• Pare-chocs spécifique S à l'avant et à l'arrière</li> <li>• Emblème S line sur les ailes avant</li> <li>• Extensions de bas de caisse couleur carrosserie</li> </ul> Avant : <ul style="list-style-type: none"> <li>• Calandre spécifique S line laquée en noir titane</li> <li>• Grilles d'entrée d'air latérales en noir mat grainé avec insert en argent aluminium mat</li> </ul> Arrière : <ul style="list-style-type: none"> <li>• Diffuseur spécifique S line en noir titane mat</li> <li>• Bague enjoliveuse en argent aluminium mat</li> <li>• Becquet de pavillon S sur A4 Avant</li> </ul>
	V99
4ZB	Pack Brilliance extérieur
3S1	Rampes de pavillon en aluminium poli ( <b>uniquement sur Avant</b> )
Design intérieur	
6E3	<b>Accoudoir central confort</b> à l'avant avec inclinaison réglable et coulissant en longueur
5TG	Applications décoratives en aluminium brossé mat
6NQ	Ciel de pavillon en tissu noir
N7V	Sellerie Combinaison Cuir / Séquence S line
VT5	Moultures de seuil avec insert en aluminium à l'avant, éclairées, avec inscription S
VF1	Pédalier et repose-pied en acier inoxydable
GT6	<b>Surfaces d'accentuation façon verre en noir</b> Pour le tableau de bord, les caches des rebords de portière et l'insert de la console centrale En combinaison avec une boîte automatique incluant le couvercle de vide-poches sur la console centrale
Confort et vie à bord	
7P1	Appui lombaire à 4 axes pour les sièges avant : réglages électriques, horizontal et vertical
9AQ	Climatisation automatique confort 3 zones
QE1	Pack rangement et coffre
Q1D	Sièges Sport à l'avant
2PF	<b>Volant 3 branches multifonction plus</b> en cuir avec méplat (de série avec palettes de changement de vitesse pour S tronic et tiptronic), avec logo S line et poignées de volant en cuir perforé

Audio, navigation, connectivité et infodivertissement	
IT3	Audi connect avec carte SIM intégrée (e-SIM) et licence d'utilisation pour 3 ans
IU1	Audi smartphone interface (Apple CarPlay ou Google Android Auto)
9VD	Audi sound system
9S9	Audi virtual cockpit plus : combiné d'instruments entièrement numérique de 12,3" en résolution Full HD
7UG	MMI® navigation plus avec MMI touch
Éclairage et visibilité	
QQ1	Pack Éclairage
PX2	Phares avant à LED et feux arrière à LED avec clignotants dynamiques
Sécurité active du véhicule : système d'assistance à la conduite	
7X2	Audi parking system plus (signal sonore et visuel à l'avant et à l'arrière)
KA2	Caméra de recul

13/43



## Finition Avus [WCF]

— Équipements additionnels contenus dans la finition par rapport à la version A4 [BAS] —

**10 225 €**







Motorisation, transmission et châssis	
J04	<b>Pneus à roulage optimisé</b> (faible résistance au roulement) 245/40 R 18 - Vmax : 210 km/h À l'exception de la motorisation 45TDI
Design extérieur	
A9D	<b>Finition extérieure Design</b> • Extensions de bas de caisse dans la couleur de carrosserie Avant : • Calandre en noir titane laqué avec lamelles en argent aluminium mat • Grilles d'entrée d'air latérales en noir mat grainé avec insert en argent aluminium mat Arrière : • Diffuseur en noir titane mat • Baguette enjoliveuse en argent aluminium mat
CSY	<b>Jantes en alliage léger à 10 branches Dynamic design, gris contrasté, partiellement polies, 8) x 18</b> Pneus 240/40 R18
4ZB	Pack Brillance extérieur
3S1	Rampes de pavillon en aluminium poli ( <b>uniquement sur Avant</b> )
Design intérieur	
5TT	Applications décoratives en aluminium Ellipse Argent
N1F	Sellerie Combinaison cuir/similicuir mono.pur 550
7HB	<b>Éléments de l'habitacle en similicuir</b> , partie inférieure de la console centrale (repose-genoux) et accoudoirs de portières en similicuir
Confort et vie à bord	
6E3	Accoudoir central confort à l'avant avec inclinaison réglable et coulissant en longueur
7P1	Appui lombaire à 4 axes pour les sièges avant : réglages électriques, horizontal et vertical
4I3	Clé confort incluant déverrouillage du coffre par capteur : — Accès et démarrage du véhicule mains libres (keyless access) — Déverrouillage du hayon via la touche "coffre" de la télécommande — Inclut le déverrouillage du coffre par capteur à l'aide du pied
9AQ	Climatisation automatique confort 3 zones
QE1	Pack Rangement et coffre
4A3	Sièges avant chauffants
3L5	Sièges avant réglables électriquement
1XW	<b>Volant 3 branches multifonction plus en cuir</b> (de série avec palettes de changement de vitesse pour S tronic et tiptronic)







Audio, navigation, connectivité et infodivertissement	
IT3	Audi connect avec carte SIM intégrée (e-SIM) et licence d'utilisation pour 3 ans
9ZE	Audi phone box avec charge du téléphone par induction (standard Qi)
IU1	Audi smartphone interface (Apple CarPlay ou Google Android Auto)
9VD	Audi sound system
9S9	Audi virtual cockpit plus : combiné d'instruments entièrement numérique de 12,3" en résolution Full HD
7UG	MMI® navigation plus avec MMI touch
Éclairage et visibilité	
QQ2	Pack Éclairage d'ambiance
PXC	Phares Matrix LED, feux arrière à LED et lave-phares
Sécurité active du véhicule : système d'assistance à la conduite	
PCM	Pack Assistance City (description du pack en page 32)

14/43









## Teintes de carrosserie

Teintes vernies	Code		Prix
Blanc Ibis	T9T9		Gratuit
Noir Brillant <sup>(1)</sup>	A2A2		
Teintes métallisées			
Argent Fleuret <sup>(1)</sup>	L5L5		1 060 €
Blanc Glacier	2Y2Y		
Bleu Navarre	2D2D		
Gris Manhattan <sup>(1)</sup>	H1H1		
Gris Terra <sup>(1)</sup>	Z8Z8		

Teintes métallisées (suite)			
Noir Mythic	0E0E		1 060 €
Rouge Tango	Y1Y1		
Teintes vernies uniquement disponibles sur finition S line			
Gris Quantum	5J5J		1 060 €
Bleu Turbo	N6N6		
Teinte nacrée spécifique S line			
Gris Daytona <sup>(2)</sup>	6Y6Y		1 060 €
Teintes Audi exclusive			
Peinture individuelle	Q0Q0		2 800 €

15/43

(1) Non disponible sur S line.  
 (2) Pour les autres finitions, prix d'une peinture Audi exclusive.



	Description	Visuel	Code						Prix
				A4 [BAS]	Business line [WBL]	Design [WAF]	S line [WCE]	Avus [WCF]	
16"	<b>Jantes en aluminium coulé style 5 branches</b> Dimension : 7,0 J x 16" Pneus : 205/60 R 16 Non disponible sur les motorisations 40 TFSI et 40 TDI pour la finition Business line		CX1	S	O	—	—	—	Gratuit
17"	<b>Jantes en aluminium forgé style 10 branches</b> Dimension : 7,5 J x 17" Pneus : 225/50 R 17"		CH5	O	S	—	—	—	610 €
				—	S	O	—	—	Gratuit
	<b>Jantes en aluminium coulé style 10 branches en cristaux</b> Dimension : 7,5 J x 17" Pneus : 225/50 R 17		C8F	O	—	—	—	—	610 €
				—	O	O	—	—	Gratuit
	<b>Jantes en aluminium coulé style dynamique à 5 bras</b> Dimension : 7,5 J x 17" Pneus : 225/50 R 17		V17	—	—	S	—	—	—
	<b>Jantes en aluminium coulé style 5 branches parallèles</b> Dimension : 7,5 J x 17" Pneus : 225/50 R 17		C7R	O	—	—	—	—	910 €
—				O	O	—	—	310 €	
<b>Désélection des pneus avec résistance au roulement optimisée pour jantes 17" <sup>(1)</sup></b> Suppression de la limitation de vitesse à 210 km/h		PR7	O	O	O	—	—	200 €	
18"	<b>Jantes en aluminium coulé style 5 branches en Y</b> Dimension : 8,0 J x 18" Pneus : 245/40 R 18		V99	—	—	—	S	—	—
	<b>Jantes en alliage léger à 10 branches Dynamic design, gris contrasté, partiellement polies</b> Dimension : 8,0 J x 18" Pneus : 245/40 R 18		C5Y	—	O	O	—	S	1 250 €
				—	—	—	O	S	200 €

16/43

(1) La prise de cette option engendre une augmentation des consommations et émissions de CO<sub>2</sub>.

O : en option ; S : proposé en série ; — : non proposé.



			A4 [BAS]	Business line [WBL]	Design [WAF]	S line [WCE]	Avus [WCF]	Prix		
	Description	Visuel	Code							
18"	<b>Jantes en aluminium coulé style 10 branches en V</b> Dimension : 8,0 J x 18" Pneus : 245/40 R 18		C4Q	—	0	0	—	—	1 050 €	
				—	—	—	0	0	Gratuit	
	<b>Jantes en aluminium coulé style 5 branches dynamiques, gris contrasté, partiellement polies</b> Dimension : 8,0 J x 18" Pneus : 245/40 R 18		CB5	—	0	0	—	—	1 250 €	
				—	—	—	—	0	Gratuit	
	<b>Désélection des pneus avec résistance au roulement optimisée pour jantes 18"<sup>(1)</sup></b> Suppression de la limitation de vitesse à 210 km/h			PR8	—	0	0	0	0	200 €

17/43





## Audi Sport

18"	<b>Jantes en aluminium coulé Audi Sport style 5 branches doubles</b> Dimension : 8,0 J x 18" Pneus : 245/40 R18		45S	—	0	0	—	—	1 650 €
				—	—	—	0	—	610 €
				—	—	—	—	0	430 €
	<b>Jantes en aluminium Audi Sport 10 branches noires finition tournées brillantes</b> Dimension : 8,0 J x 18" Pneus : 245/40 R 18		45Q	—	0	0	—	—	1 900 €
				—	—	—	0	—	850 €
				—	—	—	—	0	670 €
	<b>Jantes en aluminium coulé Audi Sport 5 branches trapézoïdal, finition titane mat, polies brillant</b> Dimension : 8,0 J x 18" Pneus : 245/40 R 18		V67	—	—	—	0	—	970 €
				—	—	—	—	0	800 €

(1) La prise de cette option engendre une augmentation des consommations et émissions de CO<sub>2</sub>.

0 : en option ; — : non proposé.

# Audi Sport

			A4 [BAS]	Business line [WBL]	Design [WAF]	S line [WCE]	Avus [WCF]	Prix	
	Description	Visuel	Code						
19"	<b>Jantes en aluminium coulé Audi Sport style rotor 5 branches, finition titane mat, polies brillant</b> Dimension : 8,5 J x 19" Pneus : 245/35 R 19  <b>Oblige [PR9]</b> : suppression de la limitation de vitesse à 210 km/h Option gratuite		40W	—	—	—	0	—	1 220 €
				—	—	—	—	0	1 040 €
	<b>Jantes en aluminium coulé Audi Sport style 5 branches en V en étoile, finition titane mat, polies brillant</b> Dimension : 8,5 J x 19" Pneus : 245/35 R 19  <b>Oblige [PR9]</b> : suppression de la limitation de vitesse à 210 km/h Option gratuite		F43	—	—	—	0	—	1 590 €
				—	—	—	—	0	1 400 €
	<b>Jantes en aluminium coulé Audi Sport style rotor 5 branches, finition titane mat, polies brillant</b> Dimension : 8,5 J x 19" Pneus : 245/35 R 19  <b>Oblige [PR9]</b> : suppression de la limitation de vitesse à 210 km/h Option gratuite		44R	—	—	—	0	—	1 590 €
				—	—	—	—	0	1 400 €
	<b>Jantes en aluminium coulé Audi Sport style 5 branches en V en étoile, finition titane mat, polies brillant</b> Dimension : 8,5 J x 19" Pneus : 245/35 R 19  <b>Oblige [PR9]</b> : suppression de la limitation de vitesse à 210 km/h Option gratuite		47E	—	—	—	0	—	1 590 €
				—	—	—	—	0	1 400 €
	<b>Jantes aluminium forgé Audi Sport, 5 branches en drapeau, noir anthracite brillant</b> Dimension : 8,5 J x 19" Pneus : 245/35 R 19  <b>Oblige [PR9]</b> : suppression de la limitation de vitesse à 210 km/h Option gratuite		44W	—	—	—	0	—	1 650 €
				—	—	—	—	0	1 450 €

18/43

0 : en option ; — : non proposé.

## Sièges et sellerie en fonction des finitions

A4 [BAS]  
Business line [WBL]  
Design [WAF]  
S line [WCE]  
Avus [WCF]

Type de sièges	Dessin des sièges	Sellerie	Code						Teintes disponibles				
Sièges confort [Q1A]		Tissu "Index"	N2M	S	S	S	—	—	Noir YM	Noir / Gris Roche ZF ou EA			
		Cuir / Similicuir	N1F	—	0	0	—	S	Noir YM avec surpiqûres Gris Roche YS (obligé [7HB])	Gris Roche EA avec surpiqûres Gris Granit EM (obligé [7HB])	Brun Okapi BC avec surpiqûres BG (obligé [7HB])	Beige Atlas EL avec surpiqûres Gris Granit EP (obligé [7HB])	
Sièges Sport [Q1D]		Tissu "System"	N2E	—	0	0	—	—	Noir YM	Rouge - Noir AH			
		Tissu Séquence / Cuir combinés	N7V	—	—	—	S	—	Noir / Surpiqûres Gris Roche EI				
		Cuir / Similicuir	N1F	—	0	0	—	0	Noir YM avec surpiqûres Gris Roche YS (obligé [7HB])	Gris Roche EA avec surpiqûres Gris Granit EM (obligé [7HB])	Brun Okapi BC avec surpiqûres BG (obligé [7HB])	Beige Atlas EL avec surpiqûres Gris Granit EP (obligé [7HB])	
		Microfibre Dinamica® / Cuir combinés	N5J	—	0	0	—	0	Noir YM	Gris Roche EA			
		Microfibre Dinamica® Fréquence / Cuir combinés	N5K	—	—	—	0	—	Noir avec surpiqûres Gris Roche EI	Gris Rotor avec surpiqûres anthracite OQ	Noir avec surpiqûres Rouge Crescendo QB		Obligé [YYB], [7HB] et [OTL]
		Cuir Nappa Fin avec logo "S" dans le dossier des sièges avant	N3M	—	—	—	0	—	Noir avec surpiqûres Gris Roche EI	Gris Rotor avec surpiqûres anthracite OQ	Noir avec surpiqûres Rouge Crescendo QB		Obligé [YYB], [7HB] et [OTL]
Sièges Sport "S" [Q4Q] Obligé Sièges avant réglables électriquement Obligé Sièges avant avec fonction massage [816]		Microfibre Dinamica® / Cuir combiné avec logo "S" dans le dossier des sièges avant	N5V	—	—	—	0	—	Noir avec surpiqûres Gris Roche EI	Gris Rotor avec surpiqûres anthracite OQ	Noir avec surpiqûres Rouge Crescendo QB		Obligé [YYB], [7HB] et [OTL]
		Cuir Nappa Fin avec logo "S" dans le dossier des sièges avant	N3M	—	—	—	0	—	Noir avec surpiqûres Gris Roche EI	Gris Rotor avec surpiqûres anthracite OQ	Noir avec surpiqûres Rouge Crescendo QB		Obligé [YYB], [7HB] et [OTL]

19/43

O : en option ; S : proposé en série ; — : non proposé.

Tarif au 20.07.2021

A4 Berline / Avant

## Pack Audi design selection [WK8]

Design [WAF]

Avus [WCF]

Design [WAF]

Avus [WCF]

Équipements inclus dans le pack Audi design selection	Code		
Éléments de l'habitacle en similicuir	7HB	S	S
Enjoliveurs de seuil de porte avec inserts en aluminium à l'avant, éclairés	VT4	—	—
Pack Éclairage d'ambiance	QQ2	0	S
Volant 3 branches multifonction plus en cuir	1XW	0	S
Combinaison cuir/similicuir mono.pur 550	N1F	0	S
Aluminium Ellipse Gris	5TD	0	S
<b>Prix</b>		2 300 €	360 €

Applications décoratives disponibles avec le pack Audi design selection	Code		
Aluminium Ellipse Gris	5TD	- €	- €
Bois de chêne gris nature	7TL	260 €	260 €
Piano laqué noir Audi exclusive	5TL	260 €	260 €

0 : en option ; S : proposé en série ; — : non proposé.

## Sièges et selleries disponibles avec le Pack Audi design selection :

Design [WAF]

Avus [WCF]

20/43

Type de sièges	Dessin des sièges	Sellerie			Teintes disponibles			
Sièges normaux [Q1A]		Cuir / Similicuir [N1F]	0	0	Noir avec surpiqûres Gris Roche <b>YS</b>	Gris Roche avec surpiqûres Gris Granit <b>EM</b>	Brun Okapi avec surpiqûres Gris Granit <b>BG</b>	Beige Atlas avec surpiqûres Gris Granit <b>EP</b>
		Cuir / Similicuir [N1F]	0	0	Noir avec surpiqûres Gris Roche <b>YS</b>	Gris Roche avec surpiqûres Gris Granit <b>EM</b>	Brun Okapi avec surpiqûres Gris Granit <b>BG</b>	Beige Atlas avec surpiqûres Gris Granit <b>EP</b>
Sièges Sport [Q1D]		Cuir Nappa Fin Audi Design Selection [N3Q]	0	0	Gris Manganèse avec surpiqûres Gris Roche <b>BD</b> [Ciel de pavillon Noir]	Gris Manganèse avec surpiqûres Gris Roche <b>BE</b> [Ciel de pavillon Gris Titane]	Brun Cèdre avec surpiqûres Gris Granit <b>AF</b> [Ciel de pavillon Noir]	Brun Cèdre avec surpiqûres Gris Granit <b>AG</b> [Ciel de pavillon Gris Titane]
		Cuir / Similicuir [N1F]	0	0	Noir avec surpiqûres Gris Roche <b>YS</b>	Gris Roche avec surpiqûres Gris Granit <b>EM</b>	Brun Okapi avec surpiqûres Gris Granit <b>BG</b>	Beige Atlas avec surpiqûres Gris Granit <b>EP</b>

**Couleurs selleries en fonction du type de siège :**











Code intérieur	YM	YS	ZF	EA	EM	EL	EP	BC	BG	AH *	S line		
											EI	OQ	QB
<b>Coloris intérieurs</b>													
Siège / assise centrale	Noir	Noir	Gris Roche	Gris Roche	Gris Roche	Beige Atlas	Beige Atlas	Brun Okapi	Brun Okapi	Noir avec accent rouge	Noir	Gris Rotor	Noir
Siège / côtés	Noir	Noir	Gris Roche	Gris Roche	Gris Roche	Beige Atlas	Beige Atlas	Brun Okapi	Brun Okapi	Noir	Noir	Gris Rotor	Noir
Surpiquûres des sièges	—	Gris Roche	—	—	Gris Granit	—	Gris Granit	—	Gris Granit	—	Gris Roche	Anthracite	Rouge Crescendo
Tableau de bord / haut	Noir	Noir	Noir	Noir	Noir	Noir	Noir	Noir	Noir	Noir	Noir	Noir	Noir
Tableau de bord / bas	Noir	Noir	Noir	Gris Roche	Gris Roche	Beige Atlas	Beige Atlas	Noir	Noir	Noir	Noir	Noir	Noir
Tapis / moquette	Noir	Noir	Noir	Noir	Noir	Noir	Noir	Noir	Noir	Noir	Noir	Noir	Noir
Ciel de pavillon	Gris Titane	Gris Titane	Gris Titane	Gris Titane	Gris Titane	Beige Atlas	Beige Atlas	Gris Titane	Gris Titane	Gris Titane	Noir	Noir	Noir

21/43

\* Uniquement en combinaison avec le Siège Sport [Q1D]

Code intérieur	Audi design selection			
	BD	BE	AF	AG
<b>Coloris intérieurs</b>				
Siège / assise centrale	Gris Manganèse	Gris Manganèse	Brun Cèdre	Brun Cèdre
Siège / côtés	Gris Manganèse	Gris Manganèse	Brun Cèdre	Brun Cèdre
Surpiquûres des sièges	Gris Roche	Gris Roche	Gris Granit	Gris Granit
Tableau de bord / haut	Noir	Noir	Noir	Noir
Tableau de bord / bas	Noir	Noir	Noir	Noir
Tapis / moquette	Noir	Noir	Noir	Noir
Ciel de pavillon	Noir	Gris Titane	Noir	Gris Titane





## Applications décoratives

Applications décoratives sur le tableau de bord, les contre-portes et la console centrale		Code	A4 [BAS]	Business line [WBL]	Design [WAF]	S line [WCE]	Avus [WCF]	Prix
Laque diamant gris argent		5MA	S	S	S	—	—	—
Noyer Brun Incompatible avec [WK8]		5MP	—	—	—	—	0	260 €
Aluminium brossé mat		5TG	—	—	—	S	—	—
Aluminium Ellipse Gris Oblige [WK8] : Pack intérieur design selection		5TD	—	—	0	—	0	—
Aluminium Ellipse Argent Incompatible avec [WK8]		5TT	0	0	0	—	S	330 €
Bois de chêne gris nature		7TL	—	—	—	0	0	260 €
Piano laqué noir Audi exclusive		5TL	—	0	0	—	—	570 €
			—	—	—	0	0	260 €
Carbone Twill (Audi exclusive en style RS)		5MB	—	—	—	0	—	1 200 €
Bois Audi exclusive (disponibles en chêne sépia et myrte veinée brun muscade) <i>Oblige l'ajout de l'application Piano laqué noir [5TL] - prix non compris dans le prix de l'option</i>		[YTA/S3G]	—	—	—	0	0	1 270 €
Laqué de couleur Audi exclusive		[YTF/S3G]	—	—	—	0	0	1 525 €

22/43

0 : en option ; S : proposé en série ; — : non proposé.

# Volants

			A4 [BAS]	Business line [WBL]	Design [WAF]	S line [WCE]	Avus [WCF]	Prix
<b>Volant multifonction</b>		Code						
<p><b>Volant en cuir style 3 branches avec multifonction</b></p> <ul style="list-style-type: none"> <li>- Avec volant et pommeau de sélecteur de vitesses gainés de cuir de couleur assortie à celle choisie pour la partie supérieure du tableau de bord</li> <li>- Réglable manuellement en hauteur et en profondeur</li> <li>- Équipé de 6 touches multifonction pour permettre une commande confortable des nombreux contenus Infotainment de série et en option</li> </ul>		1XC	S	S	S	—	—	—
<p><b>Volant en cuir style 3 branches avec multifonction plus</b></p> <ul style="list-style-type: none"> <li>- Avec volant et pommeau de sélecteur de vitesses gainés de cuir de couleur assortie à celle choisie pour la partie supérieure du tableau de bord</li> <li>- Réglable manuellement en hauteur et en profondeur</li> <li>- Équipé de 12 touches multifonction pour permettre une commande confortable des nombreux contenus Infotainment de série et en option</li> <li>- Avec palettes de changement de vitesses pour passer les vitesses en mode manuel sur les boîtes automatiques</li> </ul>		1XW	—	0	0	—	S	185 €
<p><b>Volant chauffant en cuir style 3 branches avec multifonction plus</b></p> <ul style="list-style-type: none"> <li>- avec volant et pommeau de sélecteur de vitesses gainés de cuir de couleur assortie à celle choisie pour la partie supérieure du tableau de bord</li> <li>- réglable manuellement en hauteur et en profondeur</li> <li>- équipé de 12 touches multifonction pour permettre une commande confortable des nombreux contenus Infotainment de série et en option</li> <li>- la jante de volant est chauffante</li> <li>- avec palettes de changement de vitesses pour passer les vitesses en mode manuel sur les boîtes automatiques</li> </ul> <p>Sur S Line, gratuit en combinaison avec les options [PCN] ou [PCB] et [YYB]</p>		1XP	—	0	0	—	—	410 €
		1XP	—	—	—	—	0	230 €
<p><b>Volant Sport contour en cuir style 3 branches, avec méplat, avec multifonction plus</b></p> <ul style="list-style-type: none"> <li>- Avec volant et pommeau de sélecteur de vitesses gainés de cuir de couleur assortie à celle choisie pour la partie supérieure du tableau de bord</li> <li>- Réglable manuellement en hauteur et en profondeur</li> <li>- Équipé de 12 touches multifonction pour permettre une commande confortable des nombreux contenus Infotainment de série et en option</li> <li>- Avec palettes de changement de vitesses pour passer les vitesses en mode manuel sur les boîtes automatiques.</li> </ul> <p>Avec emblème S et surpiqûres contrastées spécifiques S</p> <p><b>Non compatible avec les packs assistance [PCN] et [PCB] et les surpiqûres rouges Audi Sport [YYB]</b></p>		2PF	—	—	—	S	—	—

23/43

0 : en option ; S : proposé en série ; — : non proposé.

	Code	A4 [BAS]	Business line [WBL]	Design [WAF]	S line [WCE]	Avus [WCF]	Prix TTC
<b>Châssis, transmission et suspensions</b>							
<b>Châssis Sport</b> Rabaissement de 23 mm, et avec suspension et amortissement plus fermes pour un contact plus direct avec la route et un comportement plus sportif Amortisseurs et ressorts hélicoïdaux sur les essieux avant et arrière · Avec essieu avant allégé à 5 bras, barre stabilisatrice ; support d'essieu avant solidaire de la carrosserie · Avec essieu arrière allégé à 5 bras avec suspension à roues indépendantes, barre stabilisatrice, support d'essieu à réglage élastique à l'arrière	1BE	—	0	0	S	0	420 €
<b>Châssis Sport avec amortissement piloté</b> Rabaissement de 23 mm, dynamique de conduite très élevée avec un bon confort de conduite Adaptation des amortisseurs aux différentes situations de conduite réglable électroniquement ; la caractéristique dynamique ou axée sur le confort de l'amortissement piloté peut être réglée via l'Audi drive select Amortisseurs adaptatifs et ressorts hélicoïdaux sur les essieux avant et arrière · Avec essieu avant allégé à 5 bras, barre stabilisatrice ; support d'essieu avant solidaire de la carrosserie · Avec essieu arrière allégé à 5 bras avec suspension à roues indépendantes, barre stabilisatrice, support d'essieu à réglage élastique à l'arrière	1BQ	—	0	0	—	0	1 280 €
<b>Châssis confort avec amortissement piloté</b> Rabaissement de 10 mm ; confort de conduite nettement supérieur avec une bonne dynamique de conduite Adaptation des amortisseurs aux différentes situations de conduite réglable électroniquement ; la caractéristique dynamique ou axée sur le confort de l'amortissement piloté peut être réglée via l'Audi drive select Amortisseurs adaptatifs et ressorts hélicoïdaux sur les essieux avant et arrière · Avec essieu avant allégé à 5 bras, barre stabilisatrice ; support d'essieu avant solidaire de la carrosserie · Avec essieu arrière allégé à 5 bras avec suspension à roues indépendantes, barre stabilisatrice, support d'essieu à réglage élastique à l'arrière	1BL	—	0	0	—	0	1 280 €
<b>Direction dynamique</b> , augmente la dynamique et le confort de conduite grâce à une régulation dynamique de la direction. Outre une adaptation de l'effort de direction, une adaptation supplémentaire de l'angle de braquage est réalisée (démultipliation). De plus, la stabilisation du véhicule est assistée par le système via l'ESC par des impulsions de direction très rapides	1N8	—	0	0	0	0	1 210 €
<b>Design extérieur</b>							
<b>Vitrage privacy (vitres surteintées)</b> Lunette arrière, vitres de portières arrière et vitres latérales arrière surteintées	QL5	—	0	0	0	0	580 €
<b>Coques de rétroviseurs noir brillant.</b> Oblige [4ZD] ou [4ZP]. Interdit [YKO] et les teintés [A2A2] et [0E0E]	6FJ	—	0	0	0	0	180 €
<b>Coques de rétroviseurs extérieurs en carbone</b> Interdit [6FJ]	YKO	—	—	—	0	0	800 €
<b>Étriers de frein laqués rouge</b> Peinture rouge des étriers avant et arrière avec inscription S à l'avant. Disponible uniquement pour les motorisations 40 TDI et 40 TFSI	PC2	—	—	—	0	—	400 €
<b>Pack Brillance</b> : baguette le long du pavillon et sur les appuis de vitre en aluminium anodisé	4ZB	0	S	S	S	S	250 €
<b>Pack Brillance noir titane Audi exclusive</b> Apporte une touche extérieure noire au niveau de l'Audi singleframe, des baguettes décoratives sur les vitres latérales et du pare-chocs avant et arrière La version varie selon le modèle et l'équipement Oblige [3S2] sur A4 Avant	4ZD	—	0	0	0	0	665 €
<b>Pack brillance noir titane Audi Exclusive plus</b> Ajoute au Pack brillance noir Titane [4ZD] les anneaux Audi et les monogrammes en noir brillant.	4ZP	—	0	0	—	0	910 €
<b>Rampes de pavillon noires</b> Uniquement sur Avant Sur Design [WAF], S Line [WCE] et Avus [WCF], oblige la prise de l'option Pack Brillance noir titane [4ZD] ou [4ZP]. [3S2] inclus dans [4ZD] et [4ZP]	3S2	S	S	0	0	0	Gratuit

24/43

0 : option S : proposé en série — : non proposé.



Design extérieur (suite)

	Code	A4 [BAS]	Business line [WBL]	Design [WAF]	S line [WCE]	Avus [WCF]	Prix TTC
<b>Rampes de pavillon en aluminium poli</b> Uniquement sur Avant et oblige [4ZB]	3S1	0	0	S	S	S	110 €
<b>Spoiler arrière en carbone</b> (uniquement sur Berline) Oblige [5]1]	YKA	—	—	—	0	0	1 170 €
<b>Suppression de l'inscription de la puissance/technologie</b>	2Z7	0	0	0	0	0	Gratuit
<b>Suppression de l'identification du modèle et de l'inscription de la puissance/technologie</b>	2Z0	0	0	0	0	0	Gratuit
<b>Toit en couleur contrastée Noir Brillant</b> Uniquement sur Berline Non compatible avec le toit ouvrant coulissant [3FE] ou les peintures extérieures noires [A2A2] et [0E0E]	6H4	—	—	—	0	0	500 €
<b>Design intérieur</b>							
<b>Ciel de pavillon en tissu noir</b> Incompatible avec les codes intérieurs [BE] et [AG]	6NQ	—	0	0	S	0	310 €
<b>Éléments de l'habitacle en similicuir</b> Partie inférieure de la console centrale (repose-genoux) et accoudoirs de portières en similicuir	7HB	—	0	S	0	S	350 €
<b>Pack Audi design selection</b> Voir descriptif du pack page 20	WK8	—	—	0	—	—	2 300 €
		—	—	—	—	0	360 €
<b>Surfaces d'accentuation façon verre en noir</b> Pour le tableau de bord, les caches des rebords de portière et l'insert de la console centrale En combinaison avec une boîte automatique : inclut le couvercle de vide-poches sur la console centrale	GT6	—	0	0	S	0	220 €
<b>Sellerie Tissu "System"</b> pour sièges Sport à l'avant : - Partie centrale des sièges en tissu Système noir ou noir-rouge - Bourrelets latéraux des sièges, repose-cuisses, appuie-tête en tissu uni noir Oblige [Q1D]	N2E	—	0	0	—	—	Gratuit
<b>Sellerie combinaison Cuir/similicuir mono.pur 550</b> pour sièges normaux et sièges Sport : - Partie centrale des sièges avant et des deux sièges extérieurs arrière ainsi que bourrelet latéral côté entrée conducteur en cuir - Bourrelets latéraux des sièges, appuie-tête, accoudoir central et place latéraux des sièges, appuie-tête, accoudoir central et place centrale arrière en similicuir mono.pur 550 - Sièges dans les couleurs noir, Brun Okapi, Gris Roche ou Beige Atlas	N1F	—	0	0	—	S	1 310 €
<b>Sellerie Microfibre Dinamica® / Cuir combinés</b> pour sièges Sport à l'avant : - Partie centrale des sièges avant et des deux sièges extérieurs arrière en Microfibre Dinamica® noir ou Gris Roche - Bourrelets latéraux des sièges, partie centrale des appuie-tête, place centrale arrière en cuir noir ou Gris Roche Oblige [Q1D]	N5J	—	0	0	—	—	1 600 €
		—	—	—	—	0	300 €
<b>Sellerie Microfibre Dinamica® Fréquence / Cuir combinés</b> Pour sièges Sport : - Partie centrale des sièges en Microfibre Dinamica® Fréquence noir ou Gris Rotor - Bourrelets latéraux des sièges et partie centrale des appuie-tête en cuir noir ou Gris Rotor avec surpiqures contrastées - Avec estampillage S sur le dossier des sièges avant Oblige [Q1D]	N5K	—	—	—	0	—	610 €

25/43

0 : option S : proposé en série — : non proposé.

Design intérieur (suite)

	Code	A4 [BAS]	Business line [WBL]	Design [WAF]	S line [WCE]	Avus [WCF]	Prix TTC
<b>Sellerie Cuir Nappa Fin avec logo "S" dans le dossier des sièges avant</b> Pour sièges Sport et sièges Sport S à l'avant : • Partie centrale des sièges, bourrelets latéraux des sièges, partie centrale des appuie-tête en cuir Nappa fin noir ou Gris Rotor Pour les sièges Sport S sur le modèle S • Avec surpiqûres contrastées • Avec estampillage S sur le dossier des sièges avant Oblige [Q1D] ou [Q4Q]	N3M	—	—	—	0	—	1 690 €
<b>Sellerie Microfibre Dinamica® / Cuir combinés avec logo "S" dans le dossier des sièges avant</b> Pour sièges Sport S à l'avant : • Partie centrale des sièges, bourrelets latéraux des sièges, partie centrale des appuie-tête en cuir noir ou Gris Rotor Oblige [Q4Q]	N5V	—	—	—	0	—	610 €
<b>Sellerie cuir Nappa fin (Audi design selection)</b> Pour sièges Sport : - Partie centrale des sièges, bourrelets latéraux des sièges, partie centrale des appuie-tête et accoudoir central en cuir Gris Manganèse ou Brun Cèdre - Avec surpiqûres contrastées Oblige la prise de l'option Audi design selection [WK8]. Oblige [Q1D]	N3Q	—	—	0	—	0	1 410 €
<b>Éléments en Cuir étendu Audi exclusive</b> : accoudoirs dans les contre-portes et repose-genoux sur la console centrale revêtus de cuir Nappa fin Audi exclusive Couleurs du cuir et des surpiqûres au choix parmi l'offre de couleurs Audi exclusive Oblige [7HB]	YSI/S3G	—	—	—	0	0	1 210 €
<b>Éléments de commandes en cuir Audi exclusive</b> : couronne de volant, pommeau et soufflet de levier/sélecteur de vitesses Couleurs du cuir et des surpiqûres au choix parmi l'offre de couleurs Audi exclusive (surpiqûres spécifiques Audi exclusive sur la couronne de volant) Oblige le volant chauffant [1XP] avec la prise des packs Assistance [PCN] et [PCB]	YVU/S3G	—	—	—	0	—	1 000 €
<b>Éléments de commandes en cuir / Alcantara Audi exclusive</b> : couronne de volant en Alcantara sur les parties latérales et en cuir sur les parties haute et basse, pommeau de levier/sélecteur de vitesses en Alcantara noir et soufflet de levier/sélecteur de vitesses en cuir Audi exclusive Couleurs du cuir et des surpiqûres au choix parmi l'offre de couleurs Audi exclusive, Alcantara en noir (surpiqûres spécifiques Audi exclusive sur la couronne de volant) Oblige le volant chauffant [1XP] avec la prise des packs Assistance [PCN] et [PCB]	YVQ/S3G	—	—	—	0	—	1 200 €
<b>Surpiqûres rouges Audi Sport sur sièges</b> Disponible uniquement avec les garnissages [N5K], [N5V] et [N3M] et la teinte intérieure [QB] Oblige [0TL], [7HB], [1XP] et [PCB] ou [PCN] Non disponible sur la motorisation 35 TFSI manuelle 6 [8W*CPC]. Interdit les packs Assistance [PCN] et [PCB]	YYB	—	—	—	0	—	600 €
<b>Tapis de sol Audi exclusive noir.</b> Couleurs du passepoil, du liseré et des surpiqûres au choix parmi l'offre de couleurs Audi exclusive	YSR/S3G	—	—	—	0	0	490 €
<b>Confort et vie à bord</b>							
<b>Accoudoir central confort à l'avant</b> avec inclinaison réglable et coulissant en longueur	6E3	0	S	S	S	S	230 €
<b>Alarme antivol</b> , surveillance des portières, du capot avant et du coffre incluant une protection volumétrique de l'habitacle désactivable par ultrasons, protection antiremorquage par capteur d'angle d'inclinaison et alarme sonore indépendante de la tension de bord. Inclut la fonction safelock : empêche l'ouverture des portes de l'intérieur dès que le véhicule a été verrouillé à l'aide de la clé	PG2	—	0	0	0	—	600 €
<b>Appui lombaire à 4 axes</b> pour les sièges avant : réglage électrique, horizontal et vertical	7P1	0	S	S	S	S	350 €
<b>Appuie-tête variables</b> pour les sièges avant avec réglage manuel de la hauteur et de la distance de l'appuie-tête	5ZC	—	0	0	0	0	150 €
<b>Clé confort (Keyless entry) (sans safelock)</b> : - Accès et démarrage du véhicule mains libres (keyless access) - Déverrouillage du hayon via la touche "coffre" de la télécommande - Inclut le déverrouillage du coffre par capteur à l'aide du pied Uniquement sur Berline	PGE	—	0	0	0	S	720 €

26/43

0 : option S : proposé en série — : non proposé.

Confort et vie à bord (suite)

	Code	A4 [BAS]	Business line [WBL]	Design [WAF]	S line [WCE]	Avus [WCF]	Prix TTC	
<b>Clé confort + Alarme antivol</b> avec fonction safelock Uniquement sur Berline	PGD	—	0	0	0	—	1 310 €	
		—	—	—	—	0	600 €	
<b>Clé confort (Keyless entry)</b> (sans safelock) : - Accès et démarrage du véhicule mains libres (keyless access) - Déverrouillage du hayon via la touche coffre de la télécommande - Inclut le déverrouillage du coffre par capteur à l'aide du pied. En combinaison avec le capot de coffre électrique, la fermeture par mouvement de coup de pied est également possible Uniquement sur Avant	PGC	—	0	0	0	S	720 €	
<b>Clé confort + Alarme antivol</b> et avec fermeture du coffre assistée électriquement Inclut fonction safelock Uniquement sur Avant	PGB	—	0	0	0	—	1 310 €	
		—	—	—	—	0	600 €	
<b>Clé Audi connect (smartkey)</b> : Votre smartphone se transforme en clé numérique pour votre véhicule Permet de gérer les fonctionnalités suivantes : - Verrouillage/déverrouillage du véhicule : en positionnant le téléphone à proximité de la poignée de portière - Démarrage du moteur : en plaçant l'appareil Android sur le support universel pour téléphone portable situé sur l'accoudoir central à l'avant - La clé Audi connect fonctionne avec la technologie Near Field Communication (NFC) - Possibilité d'attribuer jusqu'à 5 clés numériques différentes via l'application myAudi - Comprend une carte compatible NFC NB : - Oblige un compte myAudi activé avec un utilisateur principal authentifié - Seulement compatible avec téléphones Android équipés de la technologie NFC (smartphones Android) + installation de l'application gratuite "myAudi" disponible en téléchargement - Seulement compatible avec une clé confort [PGE] / [PGD] / [PGC] / [PGB]	2F1	—	0	0	0	0	150 €	<b>27/43</b>
<b>Commande d'ouverture de porte de garage</b> (HomeLink) Télécommande programmable intégrée pour portes de garage et portails avec commande à distance ainsi que systèmes de sécurité et installations d'éclairage à télécommande radio Précisions et liste de compatibilités sur le site <a href="http://www.eurohomelink.com">www.eurohomelink.com</a>	VC2	—	0	0	0	0	285 €	
<b>Climatisation automatique confort 3 zones</b> , en plus de la climatisation automatique : - Commandes de climatisation avec grand écran TFT et touches capacitives basculantes - Régule électroniquement la température, la quantité et la répartition de l'air, individuellement pour le conducteur et le passager avant - Commande de climatisation supplémentaire dans la console centrale arrière pour le réglage de la température à l'arrière - Régulation automatique du recyclage de l'air par détecteur de pollution, filtre anti-allergènes empêchant l'entrée de la poussière et des odeurs - Utilisation de la chaleur résiduelle	9AQ	0	0	S	S	S	850 €	
<b>Chauffage / ventilation stationnaire</b> , réchauffe l'habitacle et dégivre les vitres sans avoir à démarrer le moteur. La ventilation stationnaire apporte de l'air frais et abaisse la température intérieure. Les deux fonctions peuvent être activées à l'aide d'une minuterie et d'une télécommande à fréquence radio séparée avec confirmation de fonction. 2 modes de chauffage au choix : - "dégivrer" (mode dégivrage uniquement pour les vitres) - "chaud" (mode de réchauffage pour un préchauffage supplémentaire de l'habitacle) En combinaison avec [IW3] le chauffage stationnaire peut être commandé à distance via l'application smartphone MMI connect	9M9	—	0	0	0	0	1 900 €	
<b>Pack Fumeur : allume-cigare et cendrier</b> Une prise de 12 volts dans la console centrale à l'avant devant les porte-boissons et à l'arrière pour la 2 <sup>ème</sup> rangée de sièges - Une prise de 12 volts supplémentaire incluant allume-cigare et cendrier sous la console centrale - Cendrier amovible muni d'un couvercle avec anneaux Audi	9JD	0	0	0	0	0	75 €	

0 : option S : proposé en série — : non proposé.

Confort et vie à bord (suite)

	Code	A4 [BAS]	Business line [WBL]	Design [WAF]	S line [WCE]	Avus [WCF]	Prix TTC
<p><b>Pack Rangement et coffre</b>, inclut les éléments suivants dans l'habitacle :</p> <ul style="list-style-type: none"> <li>· Filet de rangement au dos des sièges avant</li> <li>· Porte-gobelets dans l'accoudoir central à l'arrière</li> <li>· Vide-poches côté conducteur</li> <li>· Boîte à gants verrouillable</li> </ul> <p>Dans le coffre (sur Berline) : Filet de coffre (uniquement avec dossier de banquette arrière rabattable), prise 12 volts, filet dans le logement gauche, un crochet pour sacs</p> <p>Dans le coffre (sur Avant) : Filet de coffre, filet dans le logement gauche, sangle de serrage à droite</p>	QE1	0	0	S	S	S	230 €
<p><b>Coffre</b> : système de glissières avec kit de fixation et barre télescopique, sangle de maintien et 4 œillets de fixation à positionnement variable</p> <p>Uniquement sur Avant</p>	3GN	0	0	0	0	0	250 €
<p><b>Sièges avant réglables électriquement</b></p> <p>Avec réglage électrique de la hauteur d'assise, du positionnement en longueur, de l'inclinaison de l'assise et du dossier</p>	3L5	—	0	0	0	S	930 €
<p><b>Sièges avant réglables électriquement avec fonction mémoire pour le siège conducteur</b> + rétroviseurs extérieurs réglables et escamotables électriquement, jour/nuit automatique, dégivrants des deux côtés et buses de lave-glaces dégivrantes ; 2 combinaisons de réglages mémorisables. Inclut [7P1] et oblige [QQ1] ou [QQ2]</p>	PV3/6XL	—	0	0	0	—	1 530 €
		—	—	—	—	0	600 €
<p><b>Sièges avant chauffants :</b></p> <ul style="list-style-type: none"> <li>· Chauffe la partie centrale des assises et des dossiers ainsi que les bourrelets latéraux avec sellerie en cuir et sièges Sport ou sièges Sport S</li> <li>· Réglage séparé sur 3 positions côtés conducteur et passager avant via la touche de sélection directe sur la commande de la climatisation</li> </ul>	4A3	0	0	0	0	S	470 €
<p><b>Sièges avant et arrière chauffants</b></p> <ul style="list-style-type: none"> <li>· Chauffe la partie centrale des assises et des dossiers ; ainsi que les bourrelets latéraux avec sellerie en cuir et sièges Sport ou sièges Sport S</li> <li>· Réglage séparé sur 3 positions côtés conducteur et passager avant via la touche de sélection directe sur la commande de la climatisation</li> <li>· Réglage séparé en plus sur 3 positions pour les sièges extérieurs arrière</li> </ul> <p>Oblige [9AQ] sur Business line et une sellerie cuir ou mixte</p>	4A4	—	0	0	0	—	930 €
		—	—	—	—	0	470 €
<p><b>Sièges avant avec fonction massage :</b></p> <p>Garantit un maintien presque optimal au niveau des vertèbres lombaires par une ventilation et une évacuation d'air ciblées au moyen de 3 poches de gonflage. 3 programmes différents (vagues, étirements, malaxage) avec 3 intensités, réglage via le bouton multifonction sur le siège et le MMI</p> <p>Oblige [Q1D] ou [Q4Q]</p>	8I6	—	0	0	0	0	600 €
<p><b>Sièges Sport à l'avant</b></p> <p>avec bourrelets latéraux enveloppants pour un meilleur maintien dans les virages ainsi que repose-cuisses réglable</p>	Q1D	—	0	0	S	0	460 €
<p><b>Sièges Sport S à l'avant</b></p> <ul style="list-style-type: none"> <li>· Réglage électrique de la hauteur d'assise, du positionnement en longueur, de l'inclinaison de l'assise et du dossier, réglage manuel de la hauteur des ceintures de sécurité</li> <li>· Bourrelets latéraux enveloppants pour un meilleur maintien dans les virages</li> <li>· Repose-cuisses réglable</li> <li>· Réglage pneumatique des bourrelets latéraux du dossier</li> <li>· Appui lombaire pneumatique avec fonction massage</li> <li>· Appuie-tête intégrés à l'avant</li> <li>· Appuie-tête en L pour les 3 places arrière</li> <li>· Estampillage S sur le dossier des sièges avant</li> <li>· Avec piquage en losange</li> </ul> <p>Oblige [8I6], [N3M] ou [N5V], et [3L5] ou [PV3]. Interdit [PS8]</p>	Q4Q	—	—	—	0	—	1 120 €

28/43

0 : option S : proposé en série — : non proposé.

Confort et vie à bord (suite)

	Code	A4 [BAS]	Business line [WBL]	Design [WAF]	S line [WCE]	Avus [WCF]	Prix TTC
<b>Sièges Sport ventilés à l'avant</b> · Ventilation active de la partie centrale de l'assise et du dossier des sièges conducteur et passager avant · Réglable sur 3 niveaux directement sur la commande de climatisation ; protection contre le refroidissement par chauffage automatique des sièges. Avec la ventilation de sièges, le cuir des sièges avant ventilés et des deux sièges extérieurs arrière non ventilés est perforé Contient [Q1D]. Oblige [N1F], [3L5] ou [PV3/6XL] et [4A3] ou [4A4]	PS8	—	0	0	—	0	1 500 €
<b>Stores pare-soleil manuels pour les vitres de portières arrière</b>	3Y4	0	0	0	0	0	185 €
<b>Toit ouvrant</b> coulissant/relevable électriquement en verre de sécurité simple vitrage teinté et pare-soleil réglable en continu, incluant coupe-vent intégré et fermeture/ouverture confort depuis l'extérieur par la clé du véhicule Uniquement sur Berline	3FE	—	0	0	0	0	1 380 €
<b>Toit panoramique</b> en verre en deux parties, commande électrique pour relever et ouvrir la partie avant avec zone en verre teinté et pare-soleil réglable électriquement pour les passagers avant et arrière. Incluant coupe-vent intégré et fermeture/ouverture confort par la clé du véhicule Uniquement sur Avant	3FU	—	0	0	0	0	1 800 €
<b>Vitrage acoustique</b> pour les vitres de portières avant	VW5	0	0	0	0	0	185 €
<b>Tapis de coffre variable repliable</b> Repliable et rabattable en plusieurs segments ; utilisable sur toute la longueur pour recouvrir entièrement le plancher du coffre même avec le dossier des sièges arrière rabattus, répartition variable de l'espace de chargement ; longueur de protection suffisante pour le seuil de chargement et le pare-chocs Uniquement sur Avant	6SJ	0	0	0	0	0	155 €
<b>Audio, navigation, connectivité et infodivertissement</b>							
<b>Système d'information du conducteur avec écran couleur haute résolution de 7"</b> Possibilités d'affichage supplémentaires des systèmes d'assistance au conducteur et autres contenus affichés du système MMI comme, le cas échéant, navigation, menu du téléphone ; incluant la recommandation de repos	9S7	0	S	S	—	—	310 €
<b>Audi virtual cockpit plus :</b> - Combiné d'instruments entièrement numérique de 12,3" en résolution Full HD - Affichage flexible et fonctionnel des informations en fonction des besoins du conducteur - Intégration des fonctionnalités MMI dans le combiné d'instruments - Affichage de la carte de navigation en modèle de terrain 3D sur l'écran couleur haute résolution - Incluant recommandation de repos - Possibilité d'affichage en mode Dynamique, Sport ou Classique Oblige [1XW] ou [1XP] ou [2PF]	9S9	—	0	0	S	S	450 €
<b>Affichage tête haute</b> Projetée directement dans le champ de vision du conducteur, la vitesse ainsi que d'autres informations pertinentes d'équipements en option tels que les systèmes d'assistance et la navigation ou des signaux d'avertissement Il permet un affichage contrasté en couleur évitant le plus possible de quitter la route des yeux	KS1	—	0	0	0	0	1 190 €

29/43

O : option S : proposé en série — : non proposé.

Audio, navigation, connectivité et infodivertissement (suite)

	Code	A4 [BAS]	Business line [WBL]	Design [WAF]	S line [WCE]	Avus [WCF]	Prix TTC
<p><b>Audi phone box avec charge du téléphone par induction (standard Qi) :</b>                      Compartiment spécifique avec induction situé dans la console centrale avant permettant d'y ranger le téléphone portable                      Avantages :</p> <ul style="list-style-type: none"> <li>- Dispositif mains libres et commande vocale du téléphone</li> <li>- Commande via le système MMI ou le volant multifonction</li> <li>- Fonction de charge par induction (standard Qi)</li> <li>- Support téléphone 170 × 87 mm dans l'accoudoir central à l'avant</li> <li>- Le système mains libres est possible avec jusqu'à 2 téléphones portables connectés</li> <li>- Antenne intérieure couplée pour connecter le téléphone portable à l'antenne extérieure, réduisant ainsi le rayonnement à l'intérieur du véhicule et permettant une meilleure qualité de réception ; compatibilité LTE</li> </ul> <p>NB : informations sur les téléphones portables compatibles auprès de votre partenaire Audi ou sur <a href="http://www.audi.fr/telephone">www.audi.fr/telephone</a></p>	9ZE	—	0	0	0	S	580 €
<p><b>Audi smartphone interface (Apple CarPlay ou Google Android Auto)</b>                      Relie votre smartphone à votre Audi. Ce dispositif transfère instantanément les contenus de votre smartphone directement sur l'écran MMI via USB. La navigation, la téléphonie, la musique et d'autres applications tierces sélectionnées peuvent ainsi être aisément contrôlées à l'aide du MMI ou par commande vocale. Une fois le smartphone connecté par USB, l'Audi smartphone interface reconnaît le système d'exploitation du smartphone (Android ou iOS) et bascule ainsi automatiquement vers Apple CarPlay ou Google Android Auto.                      Les câbles appropriés des Accessoires d'Origine Audi sont disponibles chez votre partenaire Audi</p>	IU1	0	S	S	S	S	1 000 €
<p><b>Navigation MMI plus avec MMI touch</b>                      En plus de MMI Radio plus avec les contenus suivants :</p> <ul style="list-style-type: none"> <li>- Système de navigation avec écran couleur haute résolution de 10,1 pouces (1 540 × 720)</li> <li>- Système d'information du conducteur avec écran couleur de 7 pouces avec au choix affichage de l'itinéraire sur la carte de navigation ou avec des flèches de direction</li> <li>- Mise à jour des cartes à vie : téléchargement des données de navigation actuelles</li> <li>- Affichage de cartes 3D comportant de nombreuses curiosités et modèles urbains</li> <li>- Assistant de guidage personnel : surveillance, lorsque la fonction est activée, la situation du trafic sur les axes régulièrement empruntés, par ex. entre le domicile et le lieu de travail, et propose un trajet alternatif si le retard calculé est de 5 minutes pour l'itinéraire habituel</li> <li>- Informations routières en ligne</li> <li>- Recherche MMI : recherche de texte libre avec suggestions intelligentes de destination dès le début de la saisie</li> <li>- MMI touch pour une commande rapide et intuitive</li> <li>- Utilisation aisée de l'infotainment dans un langage naturel</li> <li>- Informations routières détaillées : aperçu de cartes, choix d'itinéraires alternatifs, POI, indication des voies, sorties d'autoroute, zoom sur intersection, etc.</li> <li>- Utilisation des données de navigation pour une conduite efficiente et préventive, par ex. limites de vitesse et côtes</li> <li>- Saisie de jusqu'à 10 étapes intermédiaires</li> <li>- Comprend l'ensemble de la gamme Navigation &amp; Infotainment Audi connect</li> <li>- Modèles 3D avancés des villes avec structure réaliste des bâtiments pour les villes sélectionnées</li> <li>- Informations locales : affichage d'informations spécifiques au pays, par ex. limitations de vitesse en vigueur, vignette obligatoire, etc. au passage de la frontière</li> </ul> <p>Saisir par défaut [IT3]</p>	7UG	—	S	0	S	S	2 490 €
							<b>30/43</b>

0 : option S : proposé en série — : non proposé.

Audio, navigation, connectivité et infodivertissement (suite)

	Code	A4 [BAS]	Business line [WBL]	Design [WAF]	S line [WCE]	Avus [WCF]	Prix TTC	
<p><b>Audi connect avec carte SIM intégrée (e-SIM) et licence d'utilisation pour 3 ans</b>                      Le pack Navigation &amp; Infotainment Audi connect comprend les fonctions suivantes :</p> <ul style="list-style-type: none"> <li>- Points d'intérêt en ligne</li> <li>- Informations routières en ligne</li> <li>- Informations sur les dangers</li> <li>- Informations sur les panneaux de circulation en ligne</li> <li>- Informations météorologiques</li> <li>- Hotspot WiFi</li> <li>- Navigation avec Google Earth™</li> <li>- Recherche en ligne de destinations</li> <li>- Commande vocale en ligne</li> <li>- Représentation des villes ultra-détaillée en 3D</li> <li>- On-Street Parking</li> <li>- Radio en ligne</li> <li>- Radio hybride</li> <li>- Profils personnels</li> </ul> Uniquement disponible avec [7UG]	IT3	—	S	O	S	S	Gratuit	
<p><b>Audi sound system :</b></p> <ul style="list-style-type: none"> <li>- 10 haut-parleurs incluant un haut-parleur central et un subwoofer</li> <li>- Amplificateur à 6 canaux avec une puissance totale de 180 watts</li> </ul>	9VD	—	O	O	S	S	390 €	31/43
<p><b>Bang &amp; Olufsen sound system avec son en 3D :</b></p> <ul style="list-style-type: none"> <li>- 19 haut-parleurs (incluant haut-parleur central/ subwoofer et en plus haut-parleurs aigus et médiums avec son 3D)</li> <li>- Amplificateur 16 canaux (755 watts)</li> <li>- Éclairage des panneaux de haut-parleurs à l'avant</li> <li>- Volume sonore asservi à la vitesse</li> <li>- Acoustique enveloppante grâce au nouveau son en 3D. Ce son est produit par des haut-parleurs supplémentaires situés dans les montants avant ainsi que des haut-parleurs médium, et grâce à la technologie Symphoria développée par l'institut Fraunhofer.</li> </ul> <p><b>Oblige la prise des équipements Pack Éclairage [QQ1] ou Pack Éclairage d'ambiance [QQ2] ou Pack design delectation [WK8]</b></p>	9VS	—	O	O	—	—	1 600 €	
		—	—	—	O	O	1 030 €	
<b>Éclairage et visibilité</b>								
<p><b>Lave-phares :</b> fonctionnant à l'eau et sous haute pression, permet une meilleure puissance d'éclairage et une bonne visibilité avec une dispersion réduite                      De série avec [PXC]</p>	8X1	—	O	O	O	S	320 €	
<p><b>Miroirs de courtoisie éclairés</b></p>	QQ5	O	O	O	S	S	90 €	
<p><b>LED d'accès avec projection de logo à l'avant</b>                      Le Logo ne peut pas être choisi :</p> <ul style="list-style-type: none"> <li>- Anneaux Audi pour les modèles standards</li> <li>- #S pour les S Line</li> </ul>	9TF	—	O	O	O	O	155 €	
<p><b>Phares à LED avec clignotants arrière à LED dynamiques.</b>                      Phares avant à LED :</p> <p>Avec les fonctions suivantes : feux diurnes avec aspect visuel optimisé, feux de croisement, feux de route, feux de position, clignotants, feux de bifurcation, éclairage tout temps, feux d'autoroute, feux de virage statiques, réglage automatique, dynamique du site des phares, éclairage d'intersection</p> <p>Feux arrière à LED avec clignotants dynamiques :</p> <p>Une bande composée de LED est activée par segments. L'affichage lumineux lors du clignotement défile toujours vers l'extérieur, dans le sens de la bifurcation</p>	PX2	—	S	O	S	—	1 250 €	

O : option S : proposé en série — : non proposé.

## Éclairage et visibilité

	Code	A4 [BAS]	Business line [WBL]	Design [WAF]	S line [WCE]	Avus [WCF]	Prix TTC
<b>Phares Matrix LED, feux arrière à LED et lave-phares</b> La technologie Audi Matrix LED associe un système de caméra avec des sources lumineuses à LED et un système optique précis pour une diffusion lumineuse extrêmement bien adaptée. Si le dispositif détecte d'autres véhicules, il désactive le faisceau de lumière de manière sélective dans la zone du véhicule détecté, les feux de route restent activés dans les autres segments. La commutation entre les différentes répartitions de la lumière ainsi que le réglage pour le passage des automobilistes en sens inverse sont intégrés visiblement dans les phares comme processus dynamiques et adaptés au confort d'éclairage optimisé du conducteur Le pack comprend : - Phares Matrix LED avec scénarios de lumière dynamiques et clignotants dynamiques - Feux arrière à LED avec scénarios de lumière dynamiques et clignotants dynamiques - Lave-phares Includ [8X1] et interdit [8G1]	PXC	—	—	0	—	S	2 000 €
		—	0	—	0	S	750 €
<b>Pack Éclairage ambiance</b> (en plus de l'Éclairage intérieur) : - Miroirs de courtoisie éclairés - Éclairage périphérique dans les poignées de portières extérieures - Éclairage des seuils de portières avant - Éclairage du porte-boissons à l'avant - Éclairage dans la zone des pieds avant - Commande intérieure des portières avant/arrière - Éclairage d'ambiance des portières avant/arrière - Éclairage d'ambiance de la console centrale à l'avant	QQ1	0	0	0	S	—	310 €
<b>Pack Éclairage d'ambiance</b> (en plus du pack éclairage [QQ1]) : 3 profils de couleur prédéfinis ; un profil de couleur supplémentaire, interactif et personnalisé. 30 couleurs sont disponibles au choix pour un profil de couleur personnalisé. Les adaptations de teintes s'appliquent aux éclairages de contour et d'ambiance : - Éclairage des seuils de portières arrière (blanc) - Porte-boissons à l'avant (multicolore) - Éclairage d'ambiance des portières avant/arrière (multicolore) - Éclairage de contour des portières avant/arrière (multicolore)	QQ2	—	0	0	—	S	470 €
		—	—	—	0	S	170 €
<b>Assistant de feux de route</b> , activation et désactivation automatique des feux de route (dans les limites du système). Il reconnaît automatiquement les phares en sens inverse, les feux arrière des autres usagers de la route ainsi que les sources lumineuses des localités	8G1	0	0	0	0	S	190 €
<b>Sécurité active du véhicule : systèmes d'assistance à la conduite</b>							
<b>Pack Assistance Route</b> , contient : - Adaptive cruise control incluant fonction Stop&Go avec assistant de conduite en embouteillage - Assistant d'efficacité prédictive - Audi pre sense front incluant assistant d'évitement d'urgence et assistant de changement de direction - Audi active lane assist - Assistant de feux de route - Reconnaissance par caméra de panneaux de circulation [QR9] Oblige [8G1] ou [PXC], [9S7] ou [9S9], et [7X2] ou [7X5], et [7UG] sur Design Oblige le volant [1XW] sur Design [WAF], Business Line [WBL]. Sur S Line, oblige le volant chauffant [1XP] (gratuit) Indisponible sur la motorisation 35 TFSI 150 ch manuelle 6 [8W**7C]	PCN	—	0	0	0	0	1 800 €

32/43

0 : option S : proposé en série — : non proposé.



Sécurité active du véhicule : systèmes d'assistance à la conduite (suite)

	Code	A4 [BAS]	Business line [WBL]	Design [WAF]	S line [WCE]	Avus [WCF]	Prix TTC
<b>Pack Assistance City</b> , contient : - Audi parking system plus (aide au stationnement avant et arrière) - Caméra de recul - Audi side assist (assistant de changement de voie) - Audi pre sense arrière incluant Audi pre sense basic - Avertisseur de sortie du véhicule - Assistant de sortie de stationnement perpendiculaire en marche arrière Incompatible avec [PCH]	PCM	—	—	0	—	—	1 570 €
		—	0	—	0	S	1 350 €
<b>Pack Assistance Stationnement</b> , contient : - Caméras périphériques incluant caméra de recul Les 4 caméras périphériques grand angle couvrent l'intégralité de la zone à proximité directe tout autour du véhicule, et offrent une multitude de perspectives différentes pour des manœuvres encore plus confortables : - Vue depuis la caméra de recul - Vue panoramique à l'avant et à l'arrière - Vue du dessus virtuelle - Audi park assist (assistant de stationnement incluant Audi parking system plus), Activation via l'engagement de la marche arrière (caméras périphériques) ou via une touche sur la console centrale (Audi park assist) Oblige [QQ1] ou [QQ2] Indisponible sur la finition [WCF]. Afin d'obtenir les fonctionnalités de [PCF] sur cette finition, prendre l'équipement [PCZ]	PCF	—	—	0	—	—	1 890 €
		—	0	—	0	—	1 670 €
<b>Pack Assistance City + Pack Assistance Stationnement</b> Incompatible avec [PCH], [PCM] et [PCF] ; oblige [QQ1] ou [QQ2]	PCZ	—	—	0	—	—	2 600 €
		—	0	—	0	—	2 380 €
		—	—	—	—	0	1 670 €
<b>Audi parking system plus</b> , signal sonore et visuel à l'avant et à l'arrière facilitant le stationnement et les manœuvres Affichage de pictogrammes sur l'écran MMI ; activation via l'engagement de la marche arrière ou via une touche sur la console centrale ou automatiquement dès que la distance par rapport à un objet détecté est inférieure à 90 cm environ	7X2	0	S	S	S	S	460 €
<b>Audi park assist</b> , recherche les places de stationnement en bataille et les places longitudinales appropriées à l'aide de capteurs à ultrasons. Il vous assiste par des manœuvres autonomes pour entrer sur les places en bataille et pour entrer et sortir des places longitudinales. Le conducteur doit simplement accélérer, passer les vitesses, freiner et surveiller les manœuvres de stationnement (activation via une touche sur la console centrale) Inclut [7X2] et interdit avec [PCF]	7X5	—	0	0	0	0	790 €
<b>Caméra de recul</b> Facilite les manœuvres de stationnement par l'affichage de la zone derrière le véhicule sur l'écran MMI avec éléments auxiliaires dynamiques et statiques La caméra de recul est discrètement intégrée dans la poignée du coffre. S'active au passage de la marche arrière ou via une touche sur la console centrale Oblige [7X2] ou [7X5]	KA2	0	S	0	S	S	550 €
<b>Pack Audi side assist</b> , contient : - Assistant de changement de voie de circulation (dans les limites du système) via affichage par LED dans le rétroviseur extérieur correspondant (à partir d'environ 15 km/h et jusqu'à 250 km/h) - Audi pre sense arrière incluant Audi pre sense basic : un système détecte les collisions potentielles à l'arrière et à titre préventif tend les ceintures, ferme les vitres (et le toit ouvrant si installé) et allume les feux de détresse. Incompatible avec les packs [PCM], [PCF] et [PCZ]	PCH	—	0	0	0	—	980 €
<b>Avertissement de sortie de voie</b> : Aide le conducteur à éviter de quitter accidentellement la voie (dans la limite du système et sans activation du clignotant) par des interventions correctives de la direction (plage de vitesse à partir d'environ 60 km/h et jusqu'à 250 km/h). Une vibration supplémentaire du volant peut être réglée sur demande du conducteur Interdit les packs [PCN] et [PCB]	6I3	—	0	0	0	—	185 €

33/43

0 : option S : proposé en série — : non proposé.

**Sécurité active du véhicule : systèmes d'assistance à la conduite (suite)**

	Code	A4 [BAS]	Business line [WBL]	Design [WAF]	S line [WCE]	Avus [WCF]	Prix TTC
<b>Audi active lane assist</b> , aide le conducteur (dans la limite du système) à maintenir sa trajectoire (plage de vitesse à partir d'environ 60 km/h et jusqu'à 250 km/h) La reconnaissance par caméra des panneaux de circulation est incluse en combinaison avec la navigation MMI Inclut [QR9], oblige [8G1] ou [PXC] et [9S7] ou [9S9] et [7UG] sur Design Oblige le volant [1XW] sur Design [WAF] et Business Line [WBL] Sur S Line, oblige le volant chauffant [1XP] (gratuit) Indisponible sur la motorisation 35 TFSI 150 ch manuelle 6 [8W**PC]	PCB	—	0	0	0	0	730 €
<b>Audi pre sense basic</b> , déploie automatiquement, lorsque nécessaire et dans les limites du système, des mesures préventives pour votre sécurité et celle de vos passagers, parmi lesquelles : resserrement des ceintures de sécurité à l'avant afin de limiter tout déplacement des passagers vers l'avant ou les côtés, activation des feux de détresse clignotants et fermeture du toit ouvrant coulissant/relevable en verre (si commandé) et des vitres latérales ; classement des différentes situations de conduite par le biais de la mise en réseau de différents systèmes du véhicule	7W1	—	0	0	0	S	310 €
<b>Système de lecture des panneaux de signalisation par caméra</b> Reconnaissance par caméra et affichage des interdictions de dépasser et des limitations de vitesse y compris les vitesses temporaires (par ex. sur les autoroutes). Le système détecte en plus, dans les limites du système, le début et la fin des autoroutes, des routes réservées à la circulation automobile, des agglomérations ainsi que des zones à trafic réduit, et affiche la limitation de vitesse correspondante De plus, un affichage et une évaluation de la situation sont effectués dans les limites du système en cas de pluie, de limitations de vitesse en fonction d'horaires Oblige [9S7] ou [9S9] et [7UG] sur Design	QR9	—	0	0	0	0	370 €
<b>Audi hold assist</b> , maintient le véhicule à l'arrêt aussi bien en côte qu'en descente au sein de la circulation routière, sans limite de temps. Le système est activé en appuyant sur une touche et permet au conducteur un redémarrage confortable	UH2	0	0	0	0	0	100 €
<b>Sécurité</b>							
<b>Airbags latéraux arrière</b> Assurent une protection supplémentaire des occupants à l'arrière du véhicule	4X4	—	0	0	0	0	440 €
<b>Fixation pour sièges enfants ISOFIX pour le siège passager</b> avant avec commande de sécurité enfant électrique sur les portières arrière et commande de désactivation de l'airbag passager avant	PIH	0	0	0	0	0	100 €
<b>Équipements techniques</b>							
<b>Augmentation de la capacité du réservoir à carburant à 54 litres</b> Uniquement pour les motorisations 2.0 TDI à transmission avant	OM1	0	0	0	0	0	Gratuit
<b>Augmentation de la capacité du réservoir d'AdBlue à 24 litres</b> Uniquement pour motorisations diesel et oblige [OM1] sur les motorisations diesel à transmission avant	FK2	0	0	0	0	0	70 €
<b>Crochet d'attelage</b> , escamotable mécaniquement avec déverrouillage électrique, col de cygne et boule en acier forgé ; commande par touche dans le coffre La prise de remorque intégrée et pivotante permet le fonctionnement continu des appareils électriques installés dans la remorque ou la caravane pendant la conduite et peut être rabattue de façon invisible derrière le pare-chocs arrière quand elle n'est pas utilisée Stabilisation d'attelage par le contrôle électronique de stabilisation (ESC)	1D4	0	0	0	0	0	980 €
<b>Désélection des pneus avec résistance au roulement optimisée pour jantes 17''<sup>(1)</sup></b> Suppression de la limitation de vitesse à 210 km/h	PR7	0	0	0	—	—	200 €
<b>Désélection des pneus avec résistance au roulement optimisée pour jantes 18''<sup>(1)</sup></b> Suppression de la limitation de vitesse à 210 km/h	PR8	—	0	0	0	0	200 €
<b>Roue de secours temporaire pour vitesse maximale 80 km/h</b> Oblige [1S1] : Cric de levage (option gratuite)	1G5	0	0	0	0	0	150 €

**34/43**

0 : option . — : non proposé.

 (1) La prise de cette option engendre une augmentation des consommations et émissions de CO<sub>2</sub>.

## Accessoires d'Origine Audi®

Pour un confort toujours plus optimal et une sécurité accrue, Audi vous propose un large panel d'accessoires, tous certifiés d'origine Audi.

Désignation Accessoire	Référence	Prix
Jeu de 2 tapis caoutchouc avant, pour une protection toutes saisons Avant et Berline	8W1-061-501- -041	45 € <sup>(1)</sup>
Tapis de coffre Avant	8W9-061-180	85 € <sup>(1)</sup>
Tapis de coffre Berline	8W5-061-180	85 € <sup>(1)</sup>
Boîte de rangement pour coffre	8U0-061-109	40 € <sup>(1)</sup>
Protection banquette pour chien (s'installe sur la banquette arrière)	8X0-061-680-A	145 € <sup>(1)</sup>
Barres de toit pour A4 Berline	8W5-071-126	265 € <sup>(1)</sup>
Barres de toit pour A4 Avant	8W9-071-151	265 € <sup>(1)</sup>
Sac pour barres de toit	8R0-071-156-C	49 € <sup>(1)</sup>
Coffre de toit noir pour bagages 300 L	8V0-071-200- -Y9B	539 € <sup>(1)</sup>
Coffre de toit noir pour skis et bagages 360 L	8X0-071-200- -Y9B	599 € <sup>(1)</sup>
Coffre de toit noir pour skis et bagages 405 L	8K0-071-200- -Y9B	815 € <sup>(1)</sup>
Porte-skis et snowboards (4 paires de skis ou 2 snowboards)	4M0-071-129	145 € <sup>(1)</sup>
Porte-skis et snowboards (6 paires de skis ou 4 snowboards)	4M0-071-129-A	185 € <sup>(1)</sup>
Porte-vélo pour crochet d'attelage	4K0-071-105	625 € <sup>(1)</sup>
Porte-vélo (1 vélo) pour barres de toit	80A-071-128	145 € <sup>(1)</sup>
Siège enfant Kidfix XP avec ISOFIX pour enfants de 15 à 36 kg - Coloris noir/rouge	4M0-019-904- -EUR	385 € <sup>(1)</sup>
Siège bébé Dualfix i-Size avec ISOFIX pour les enfants de leur naissance à 105 cm - Coloris noir/rouge - Système de rotation à 360°	4M0-019-902	729 € <sup>(1)</sup>
Éclairage de seuil de porte : projection des anneaux Audi à l'ouverture des portes - (Nécessite le Pack éclairage)	4G0-052-133-G	129 € <sup>(1)</sup>
Jeu de 2 pare-soleil (uniquement pour Avant)	8W9-064-160-A	145 € <sup>(1)</sup>
Protection anti-rongeurs	8U0-054-650	255 € <sup>(1)</sup>
Casque Bluetooth	4H0-051-701-C	139 € <sup>(1)</sup>
Housse de protection Avant	8W9-061-205	299 € <sup>(1)</sup>
Housse de protection Berline	8W5-061-205	299 € <sup>(1)</sup>

(1) Les prix présentés dans cette brochure sont des tarifs conseillés clients au 1er janvier 2021, exprimés en € TTC hors pose et hors main-d'oeuvre dans la limite des stocks disponibles. Pour tout renseignement, rapprochez-vous de votre conseiller client chez votre Partenaire Audi Service



## A4 Berline essence

	35 TFSI (150 ch)		40 TFSI (204 ch)	
<b>Moteur</b>				
Puissance maxi en ch (kW) à tr/mn	150 (110) / 4 000 - 6 000		204ch (150) / 4 475 - 6 000	
Nombre de cylindres / soupapes	4 / 16		4 / 16	
Cylindrée (cm³)	1 984		1 984	
Couple maxi (Nm) à tr/mn	270 / 1 300 - 3 850		320 / 1 450 - 4 475	
<b>Transmission</b>				
Transmission	aux roues avant		aux roues avant	quattro
Boîte de vitesses	Manuelle 6	S tronic 7	S tronic 7	S tronic 7
<b>Poids - volumes</b>				
Poids en ordre de marche (kg) / Total maxi autorisé en charge (kg)	1 510 / 2 005	1 545 / 2 035	1 560 / 2 060	1 635 / 2 140
Remorque freinée sur rampe 12 % / non freinée (kg)	1 400 / 750	1 500 / 750	1 500 / 750	1 700 / 750
Volume du coffre / banquette arrière rabattue (l)	480 / 965	480 / 965	480 / 965	480 / 965
Volume du réservoir de carburant (l)	54	54	54	58
<b>Performances - consommation</b>				
Vitesse maximale (km/h) sur circuit	210	210	210	210
Accélération de 0 à 100 km/h (s)	8,6 <sup>(1)</sup>	8,9 <sup>(1)</sup>	7,1 <sup>(2)</sup>	6,7 <sup>(2)</sup>
Carburant	Super sans plomb 95		Super sans plomb 95	Super sans plomb 95
Consommation en cycle mixte (WLTP) (l/100 km)	6,0 <sup>(2)</sup> - 6,9	6,0 <sup>(2)</sup> - 7,1	6,1 <sup>(2)</sup> - 7,1	6,3 <sup>(2)</sup> - 7,2
Émissions de CO <sub>2</sub> (WLTP) (g/km)	135 <sup>(2)</sup> - 157	137 <sup>(2)</sup> - 161	139 <sup>(2)</sup> - 161	143 <sup>(2)</sup> - 164
Type d'homologation	WLTP		WLTP	
Norme antipollution	EU6		EU6	
Start/Stop / récupération d'énergie	Oui / Oui		Oui / Oui	
Mild Hybrid MHEV	Oui		Oui	

36/43

(1) Avec sélection de l'option **Désélection des pneus avec résistance au roulement optimisée et suppression de la limitation de vitesse à 210 km/h** pour les jantes 17" et 18".

(2) Réalisé avec un véhicule équipé des pneumatiques à roulage optimisé (faible résistance au roulement) - Vmax : 210 km/h

Depuis le 1<sup>er</sup> septembre 2018, les véhicules légers neufs sont réceptionnés en Europe sur la base de la procédure d'essai harmonisée pour les véhicules légers (WLTP), procédure d'essai permettant de mesurer la consommation de carburant et les émissions de CO<sub>2</sub>, plus réaliste que la procédure NEDC précédemment utilisée.

## A4 Berline diesel

	30 TDI (136 ch)	35 TDI (163 ch)	40 TDI (204 ch)	
<b>Moteur</b>				
Puissance maxi en ch (kW) à tr/mn	136 (100) / 3 000 - 4 200	163 (120) / 3 250 - 4 200	204 (150) / 3 800 - 4 200	
Nombre de cylindres / soupapes	4 / 16	4 / 16	4 / 16	
Cylindrée (cm³)	1 968	1 968	1 968	
Couple maxi (Nm) à tr/mn	320 / 1 500 - 2 750	370 / 1 500 - 3 000	400 / 1 750 - 3 250	
<b>Transmission</b>				
Transmission	aux roues avant	aux roues avant	aux roues avant	quattro
Boîte de vitesses	S tronic 7	S tronic 7	S tronic 7	S tronic 7
<b>Poids - volumes</b>				
Poids en ordre de marche (kg) / Total maxi autorisé en charge (kg)	1 550 / 2 090	1 560 / 2 095	1 575 / 2 100	1 665 / 2 160
Remorque freinée sur rampe 12 % / non freinée (kg)	1 500 / 750	1 700 / 750	1 700 / 750	1 800 / 750
Volume du coffre / banquette arrière rabattue (l)	480 / 965	480 / 965	480 / 965	480 / 965
Volume du réservoir de carburant (l)	40	40	40	58
<b>Performances - consommation</b>				
Vitesse maximale (km/h) sur circuit	210	210	210	210
Accélération de 0 à 100 km/h (s)	9,5 <sup>(1)</sup>	8,2 <sup>(1)</sup>	7,4 <sup>(1)</sup>	6,9 <sup>(1)</sup>
Carburant	Diesel, selon la norme EN 590	Diesel, selon la norme EN 590	Diesel, selon la norme EN 590	
Consommation en cycle mixte (WLTP) (l/100 km)	4,6 <sup>(2)</sup> - 5,4	4,6 <sup>(2)</sup> - 5,5	5,0 <sup>(2)</sup> - 5,8	5,1 <sup>(2)</sup> - 5,8
Émissions de CO <sub>2</sub> (WLTP) (g/km)	120 <sup>(2)</sup> - 142	121 <sup>(2)</sup> - 143	132 <sup>(2)</sup> - 153	134 <sup>(2)</sup> - 153
Type d'homologation	WLTP	WLTP	WLTP	WLTP
Norme antipollution	EU6	EU6	EU6	EU6
Start/Stop / Récupération d'énergie	Oui / Oui	Oui / Oui	Oui / Oui	Oui / Oui
Mild Hybrid MHEV	Oui	Oui	Oui	Oui

37/43

(1) Avec sélection de l'option **Désélection des pneus avec résistance au roulement optimisée et suppression de la limitation de vitesse à 210 km/h** pour les jantes 17" et 18".

(2) Réalisé avec un véhicule équipé des pneumatiques à roulage optimisé (faible résistance au roulement) - Vmax : 210 km/h

Les véhicules diesel sont équipés d'un réservoir d'AdBlue.

Depuis le 1<sup>er</sup> septembre 2018, les véhicules légers neufs sont réceptionnés en Europe sur la base de la procédure d'essai harmonisée pour les véhicules légers (WLTP), procédure d'essai permettant de mesurer la consommation de carburant et les émissions de CO<sub>2</sub>, plus réaliste que la procédure NEDC précédemment utilisée.

## A4 Berline

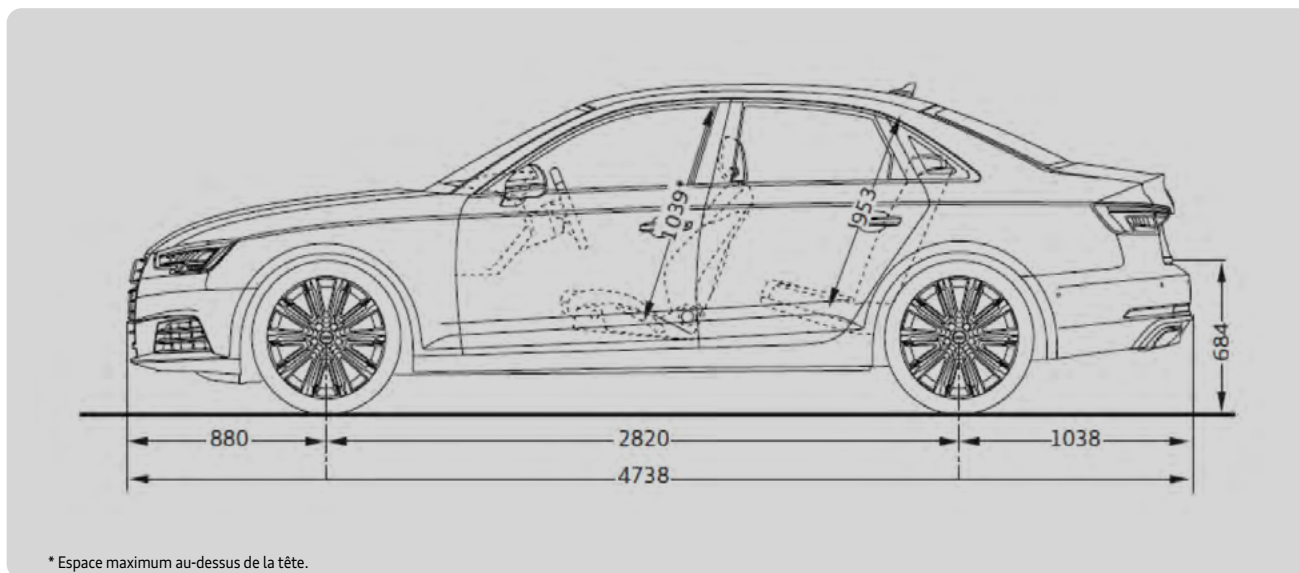
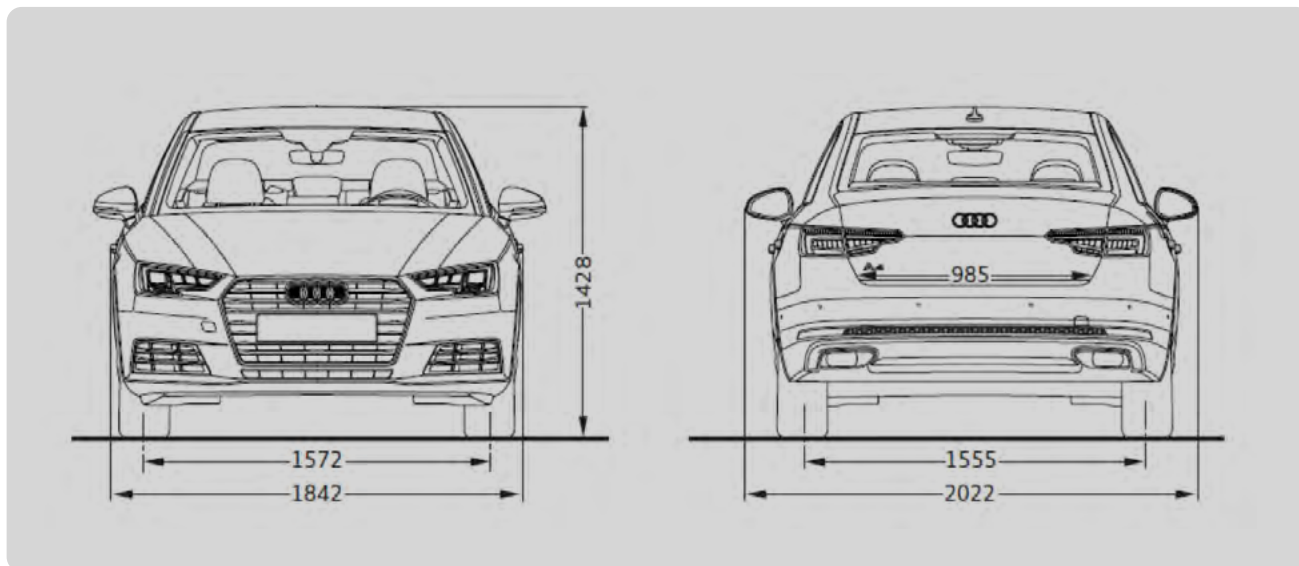

\* Espace maximum au-dessus de la tête.

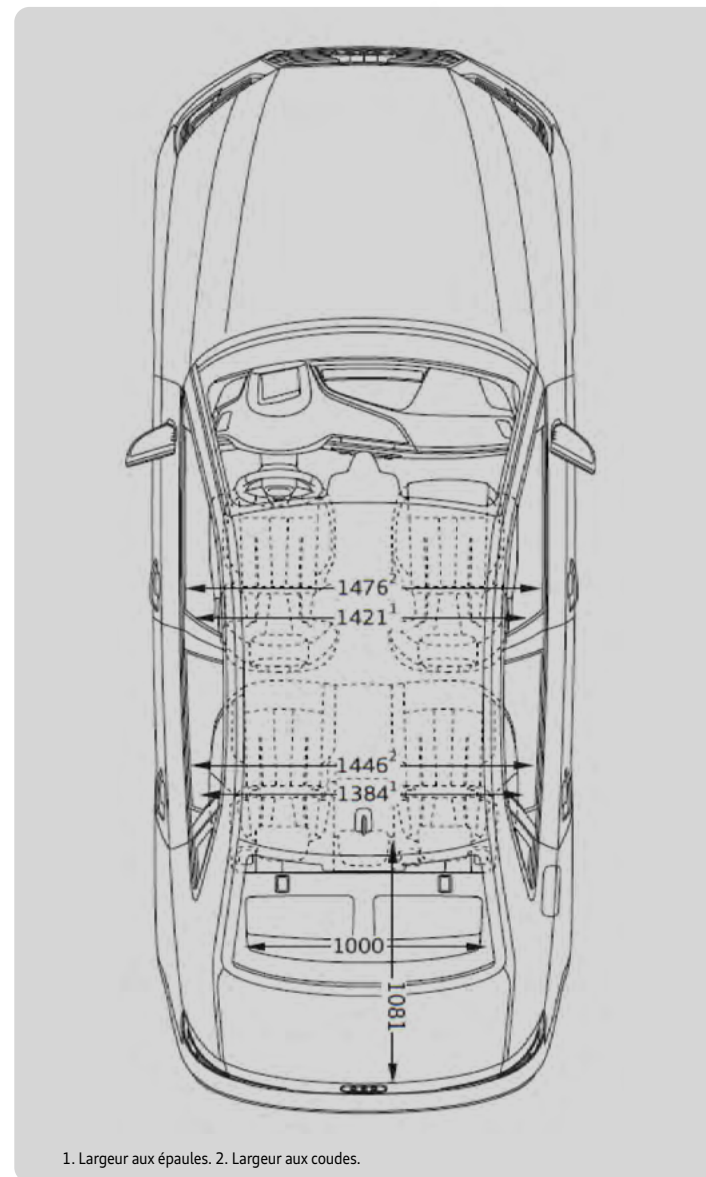

1. Largeur aux épaules. 2. Largeur aux coudes.

38/43

## A4 Avant essence

	35 TFSI (150 ch)		40 TFSI (204 ch)	
<b>Moteur</b>				
Puissance maxi en ch (kW) à tr/mn	150 (110) / 4 000 - 6 000		204ch (150) / 4 475 - 6 000	
Nombre de cylindres / soupapes	4 / 16		4 / 16	
Cylindrée (cm³)	1 984		1 984	
Couple maxi (Nm) à tr/mn	270 / 1 300 - 3 850		320 / 1 450 - 4 475	
<b>Transmission</b>				
Transmission	aux roues avant		aux roues avant	quattro
Boîte de vitesses	Manuelle 6	S tronic 7	S tronic 7	S tronic 7
<b>Poids - volumes</b>				
Poids en ordre de marche (kg) / Total maxi autorisé en charge (kg)	1 560 / 2 085	1 595 / 2 115	1 610 / 2 140	1 675 / 2 200
Remorque freinée sur rampe 12 % / non freinée (kg)	1 400 / 750	1 500 / 750	1 500 / 750	1 700 / 750
Volume du coffre / banquette arrière rabattue (l)	495 / 1 495	495 / 1 495	495 / 1 495	495 / 1 495
Volume du réservoir de carburant (l)	54	54	54	58
<b>Performances - consommation</b>				
Vitesse maximale (km/h) sur circuit	210	210	210	210
Accélération de 0 à 100 km/h (s)	8,9 <sup>(1)</sup>	9,2 <sup>(1)</sup>	7,3 <sup>(2)</sup>	6,9 <sup>(2)</sup>
Carburant	Super sans plomb 95		Super sans plomb 95	Super sans plomb 95
Consommation en cycle mixte (WLTP) (l/100 km)	6,2 <sup>(2)</sup> - 7,1	6,3 <sup>(2)</sup> - 7,3	6,3 <sup>(2)</sup> - 7,4	6,5 <sup>(2)</sup> - 7,5
Émissions de CO <sub>2</sub> (WLTP) (g/km)	141 <sup>(2)</sup> - 162	143 <sup>(2)</sup> - 167	145 <sup>(2)</sup> - 167	147 <sup>(2)</sup> - 170
Type d'homologation	WLTP		WLTP	WLTP
Norme antipollution	EU6		EU6	EU6
Start/Stop / Récupération d'énergie	Oui / Oui		Oui / Oui	Oui / Oui
Mild Hybrid MHEV	Oui		Oui	Oui

39/43

(1) Avec sélection de l'option **Désélection des pneus avec résistance au roulement optimisée et suppression de la limitation de vitesse à 210 km/h** pour les jantes 17" et 18".

(2) Réalisé avec un véhicule équipé des pneumatiques à roulage optimisé (faible résistance au roulement) - Vmax : 210 km/h

Depuis le 1<sup>er</sup> septembre 2018, les véhicules légers neufs sont réceptionnés en Europe sur la base de la procédure d'essai harmonisée pour les véhicules légers (WLTP), procédure d'essai permettant de mesurer la consommation de carburant et les émissions de CO<sub>2</sub>, plus réaliste que la procédure NEDC précédemment utilisée.

## A4 Avant diesel

	30 TDI (136 ch)	35 TDI (163 ch)	40 TDI (204 ch)	
<b>Moteur</b>				
Puissance maxi en ch (kW) à tr/mn	136 (100) / 3 000 - 4 200	163 (120) / 3 250 - 4 200	204 (150) / 3 800 - 4 200	
Nombre de cylindres / soupapes	4 / 16	4 / 16	4 / 16	
Cylindrée (cm <sup>3</sup> )	1 968	1 968	1 968	
Couple maxi (Nm) à tr/mn	320 / 1 500 - 2 750	370 / 1 500 - 3 000	400 / 1 750 - 3 250	
<b>Transmission</b>				
Transmission	aux roues avant	aux roues avant	aux roues avant	quattro
Boîte de vitesses	S tronic 7	S tronic 7	S tronic 7	S tronic 7
<b>Poids - volumes</b>				
Poids en ordre de marche (kg) / Total maxi autorisé en charge (kg)	1 595 / 2 160	1 605 / 2 165	1 625 / 2 170	1 700 / 2 230
Remorque freinée sur rampe 12 % / non freinée (kg)	1 500 / 750	1 700 / 750	1 700 / 750	1 800 / 750
Volume du coffre / banquette arrière rabattue (l)	495 / 1 495	495 / 1 495	495 / 1 495	495 / 1 495
Volume du réservoir de carburant (l)	40	40	40	58
<b>Performances - consommation</b>				
Vitesse maximale (km/h) sur circuit	210	210	210	210
Accélération de 0 à 100 km/h (s)	9,8 <sup>(1)</sup>	8,5 <sup>(1)</sup>	7,6 <sup>(2)</sup>	7,1 <sup>(1)</sup>
Carburant	Diesel, selon la norme EN 590	Diesel, selon la norme EN 590	Diesel, selon la norme EN 590	
Consommation en cycle mixte (WLTP) (l/100 km)	4,8 <sup>(2)</sup> - 5,7	4,8 <sup>(2)</sup> - 5,7	5,2 <sup>(2)</sup> - 6,1	5,3 <sup>(2)</sup> - 6,1
Émissions de CO <sub>2</sub> (WLTP) (g/km)	125 <sup>(2)</sup> - 148	127 <sup>(2)</sup> - 149	136 <sup>(2)</sup> - 159	138 <sup>(2)</sup> - 159
Type d'homologation	WLTP	WLTP	WLTP	WLTP
Norme antipollution	EU6	EU6	EU6	EU6
Start/Stop / Récupération d'énergie	Oui / Oui	Oui / Oui	Oui / Oui	Oui / Oui
Mild Hybrid MHEV	Oui	Oui	Oui	Oui

40/43

(1) Avec sélection de l'option **Désélection des pneus avec résistance au roulement optimisée et suppression de la limitation de vitesse à 210 km/h** pour les jantes 17" et 18".

(2) Réalisé avec un véhicule équipé des pneumatiques à roulage optimisé (faible résistance au roulement) - Vmax : 210 km/h

Les véhicules diesel sont équipés d'un réservoir d'AdBlue.

Depuis le 1<sup>er</sup> septembre 2018, les véhicules légers neufs sont réceptionnés en Europe sur la base de la procédure d'essai harmonisée pour les véhicules légers (WLTP), procédure d'essai permettant de mesurer la consommation de carburant et les émissions de CO<sub>2</sub>, plus réaliste que la procédure NEDC précédemment utilisée.



## A4 Avant

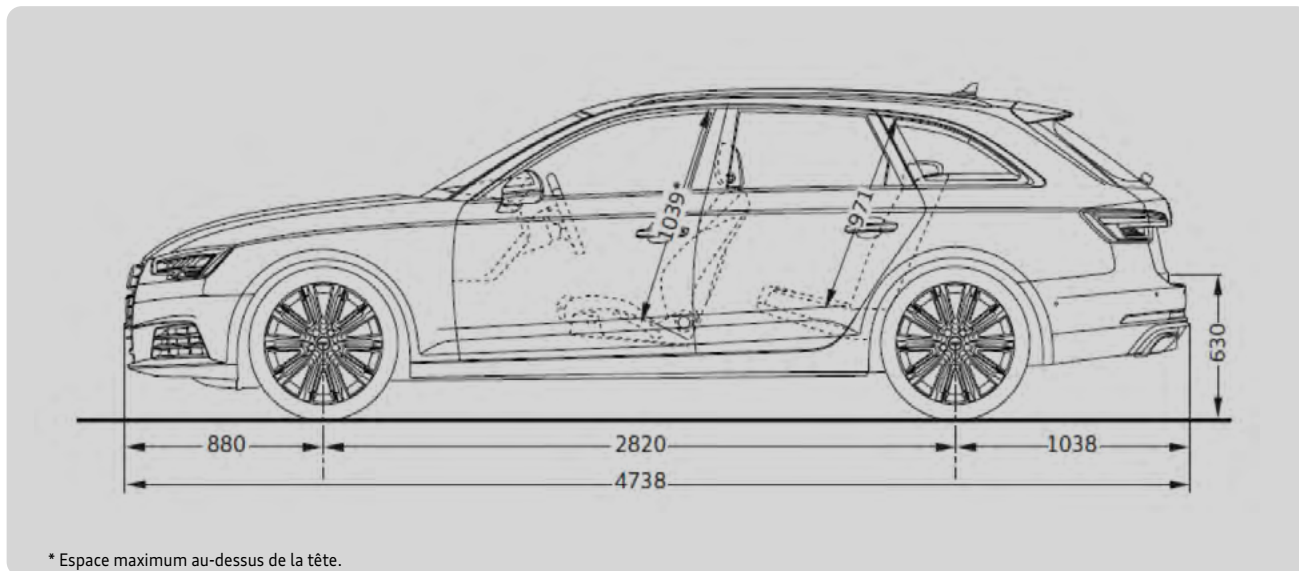
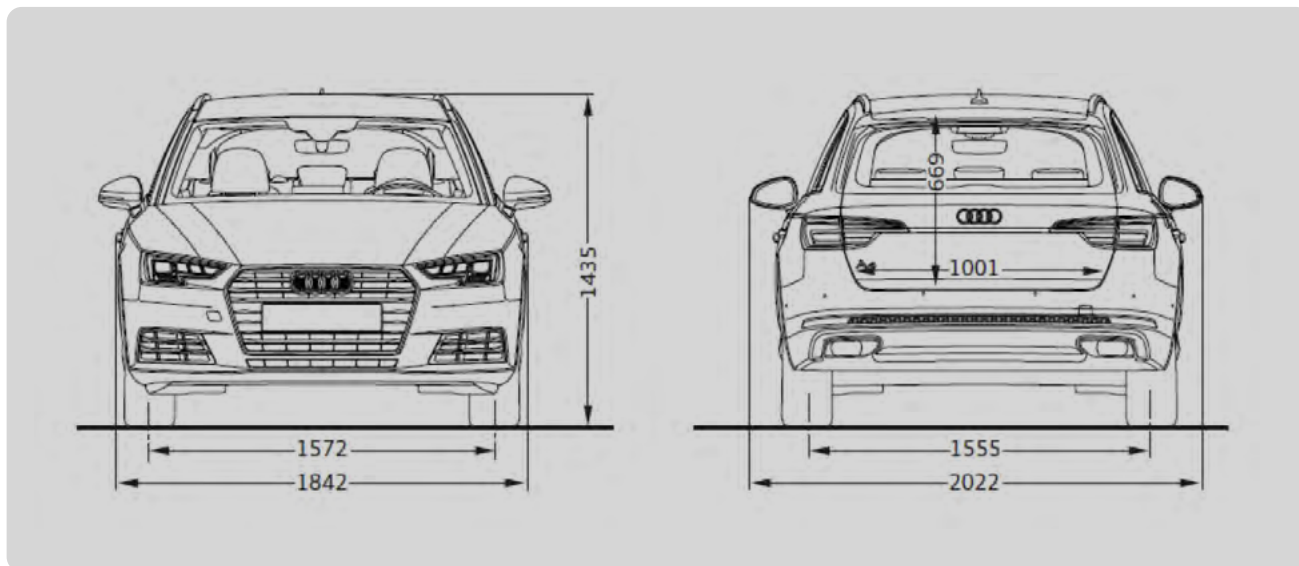

\* Espace maximum au-dessus de la tête.

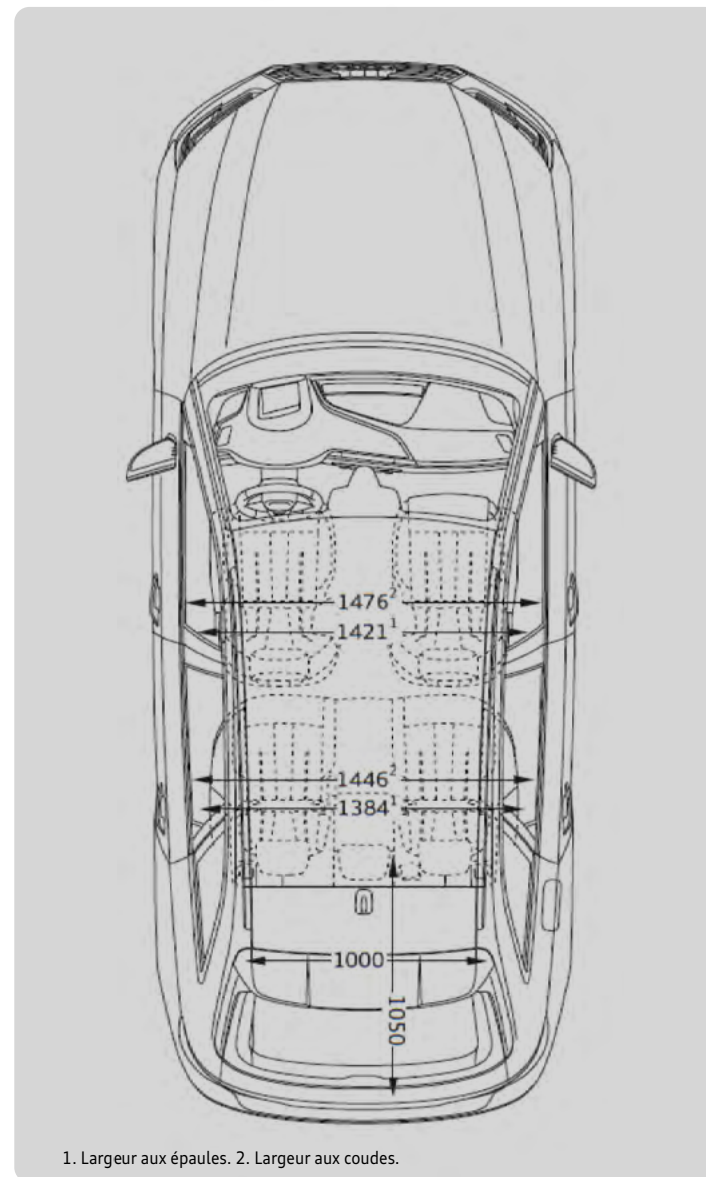

41/43

1. Largeur aux épaules. 2. Largeur aux coudes.

# Label pneumatique

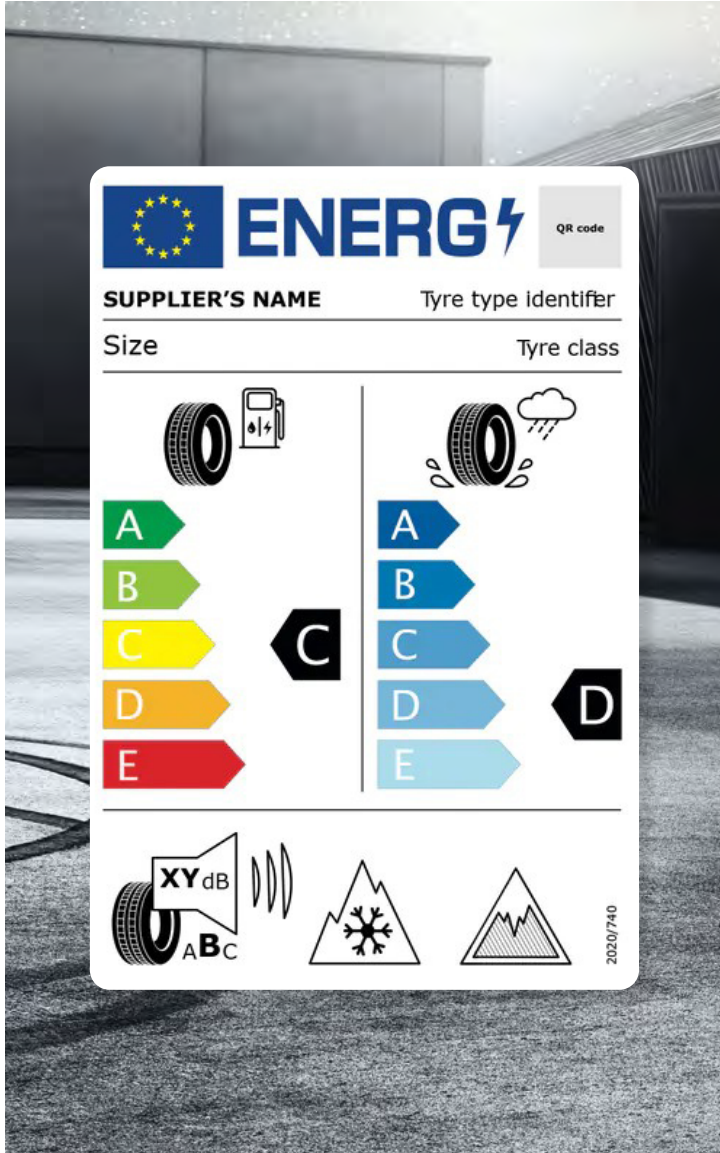

www  
↑

## Téléchargement

Toutes les étiquettes des labels pneumatiques sont téléchargeables directement sur le configurateur Audi, disponible à cette adresse :

[Accueil | Audi.fr | Audi France >](#)



## Informations

Pour plus d'informations sur l'étiquetage européen des pneumatiques et comprendre les objectifs de ce nouvel étiquetage, rendez-vous ici :

[Etiquettes énergétiques pneumatiques >](#)

42/43



## Détails

Les pneumatiques ne sont pas fabriqués par Audi. La documentation relative aux pneumatiques a été élaborée par le fournisseur de pneumatiques en application du règlement (UE) 2020/740

AUDI FRANCE  
BP 62  
02601 Villers-Cotterêts Cedex

Le modèle, les versions et les équipements présentés dans ce catalogue ainsi que certains services ne sont pas disponibles dans tous les pays. Les automobiles qui figurent sur les photos comportent des équipements en option avec le supplément de prix. Les informations concernant : **possibilités de livraison, aspect, performances, dimensions, poids, consommation et frais d'entretien des véhicules correspondent aux données en notre possession à la date de mise en ligne. Les informations contenues dans le présent document sont modifiables à tout moment et sans préavis. Pour plus d'information veuillez vous rapprocher de votre Distributeur Audi.**

Les matériaux et composants de ce véhicule ont été conçus pour minimiser leur impact sur l'environnement, dans le respect de la réglementation relative aux véhicules hors d'usage. Ont ainsi été privilégiés des composants et matériaux recyclés et/ou ré-employables et/ou valorisables, visant à faciliter le démontage et la dépollution des véhicules hors d'usage ainsi qu'à préserver l'environnement. Tout véhicule en fin de vie peut être cédé gratuitement par son dernier propriétaire aux démolisseurs et broyeurs agréés par les services compétents. Pour plus de renseignements sur la cession des véhicules hors d'usage et/ou les dispositifs mis en place pour prévenir les atteintes environnementales, n'hésitez pas à contacter votre distributeur Audi, ou Audi France, 11, avenue de Boursonne - BP 62 - 02601 Villers-Cotterêts Cedex.

[www.audi.fr](http://www.audi.fr)